

# INHALTSVERZEICHNIS



## **CHEMISCHE PRODUKTE** Seite 2 - 13

GEIGER, MIXOL, BINDULIN, Rostegal, SCHEIDEL, Magnetfarbe, PU-Schäume, Silikon, Acryl, Kartuschenpressen



## **FARBROLLER** Seite 14 - 25

Farbroller, Heizkörperroller, Beschichtungsroller, Lackierroller, Rollerzubehör



## **PINSEL UND BÜRSTEN** Seite 26 - 51

Bürsten, Abstauber, Flachpinsel, Heizkörperpinsel, Spezialpinsel, Künstlerpinsel, Musterwalzen, Schablonen, Maserierwerkzeug



## **WERKZEUGE** Seite 52 - 79

Cutter, Messer, Klagen, Scheren, Signierschablonen, Lineale, Spachteln, Kellen, Rakel, Reibbretter, Sägen, Siebe, Rührstäbe, Mess-/Prüfwerkzeug, Tapeziergeräte



## **SCHLEIFMITTEL** Seite 80 - 91

Drahtbürsten, Schaber, Handschleifer, Schleifgeräte, Frässscheiben, Schleifscheiben, Schleifrollen, Schleifpapiere



## **KLEBEBÄNDER** Seite 92 - 95

Klebebänder, Gewebebänder



## **ABDECKEN UND REINIGEN** Seite 96 - 103

Spezialklebebänder, Abdeckpapiere, Schutzfolien, Planen, Reinigungstücher, Putzpapiere, Reiniger Spray, Müllsäcke, Handreiniger



## **HAUSHALT** Seite 104 - 105

Besen, Schwämme, Wasserschieber



## **ARBEITSSCHUTZ** Seite 106 - 119

Schutzanzüge, Masken, Schutzbrillen, Gehörschutz, Erste-Hilfe-Koffer, Knieschoner, Sicherheitsschuhe, Handschuhe, Arbeitsbekleidung



## **KOFFER UND LEITERN** Seite 120 - 123

Werkzeugkoffer, Leitern, Leitern-Zubehör



## **ÜBERSICHT SCHABLONEN** Seite 124 - 127

## **INDEX / BESTELLFORMULAR / GESCHÄFTSBEDINGUNGEN**

Seite 128 - 132



## TAPETENABLÖSER

- flüssig
- extra stark
- geringer Verbrauch: 250 ml in 6–10 l Wasser für 50–100 m<sup>2</sup>

Art. Nr.	Menge	VE
G4-18002	250 ml	12
G4-18005	500 ml	12
G4-18010	1000 ml	6



## TAPETENABLÖSER RAUHFASER

- flüssig
- extra stark
- 100 ml für 20–25 m<sup>2</sup>

Art. Nr.	Menge	VE
G4-19002	250 ml	12
G4-19005	500 ml	12
G4-19010	1000 ml	6



## TAPETENSCHUTZ

- lösungsmittelfrei
- schützt Tapeten und Wandfarben jeder Art

Art. Nr.	Menge	VE
G4-2002	250 ml	12
G4-2005	500 ml	12



## TEX-TAPETEN- ABLÖSER

- Pulver hochkonzentriert
- geringer Verbrauch: 100 g aufgelöst in 10–15 l Wasser für 100–150 m<sup>2</sup>

Art. Nr.	Menge	VE
G4-4002	200 g	20



## ANTI-GRAFFITY- REINIGER

- biologisch abbaubar
- zum Entfernen von Graffiti
- kurze Einwirkzeit

Art. Nr.	Menge	VE
G4-23005	500 ml	12
G4-23010	1000 ml	6



## ANTI-GRAFFITY- FINISH

- farbloser Schutzanstrich zur Vorbeugung
- verhindert das Eindringen von Wasser und Schadstoffen in das Mauerwerk
- mit Dispersionsfarbe überstreichbar

Art. Nr.	Menge	VE
G4-24010	1000 ml	6
G4-24050	5 l	1



## ANTI-GRAFFITY- SCHUTZLACK 2-K

- auf wässriger Basis, atmungsaktiv, diffusionsfähig
- Permansystem zum Schutz vor Farbschmierereien
- verhindert das Eindringen von Wasser und Schadstoffen in das Mauerwerk

Art. Nr.	Menge	VE
G4-27010	1000 ml	1

Weitere Geiger-Produkte  
auf Anfrage. Produkt-  
beschreibungen und  
EG-Sicherheitsdatenblätter  
finden Sie auf  
[www.geiger-chemie.de](http://www.geiger-chemie.de)

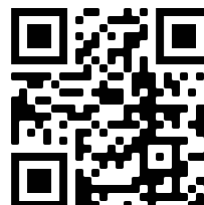





## DIP-DISPERSIONS-FLECKENENTFERNER

- entfernt alle Farbflecken, Dispersionfarben, Lacke und Ölfarben von lösemittelbeständigen Untergründen und auch Klebebandrückstände
- auch auf textilen Fußböden einsetzbar

Art. Nr.	Menge	VE
G4-5002	250 ml	16
G4-5007	750 ml	12



## KLEBSTOFF-ENTFERNER

- für Klebstoffe wie Alleskleber, Holzleim und Dispersionskleber
- entfernt Rückstände und Klebereste in einem Arbeitsgang

Art. Nr.	Menge	VE
G4-22002	250 ml	16
G4-22007	750 ml	12



## PINSELREINIGER UND FARBLÖSER

- biologisch abbaubar
- emulgiert Lacke, Dispersionen, Fette und Öle

Art. Nr.	Menge	VE
G4-11002	250 ml	16
G4-11007	750 ml	12
G4-11005	5 l	1



## H2O2 SCHIMMEL-ENTFERNER

- wasserstoffperoxidbasierte 3-fach Wirkstoffkombination
- universell einsetzbar im Innen- und Außenbereich
- 80-100ml/m<sup>2</sup>

Art. Nr.	Menge	VE
G4-33005**	500 ml	12



## SCHIMMEL-SANIERLÖSUNG

- zur Untergrundbehandlung von Flächen mit Schimmel-, Moos- und Algenbefall vor nachfolgenden Anstrichen
- Langanhaltender Schutz vor Schimmelneubefall

Art. Nr.	Menge	VE
G4-17010	1000 ml	6



## STOP GEGEN SCHIMMEL-, MOOS- UND ALGENBEFALL

- universell einsetzbar im Innen- und Außenbereich
- 80-120 ml/m<sup>2</sup>

Art. Nr.	Menge	VE
G4-9002	250 ml	12
G4-9005	500 ml	12
G4-9010	1000 ml	6
G4-9050	5 l	1



## SCHIMMELENTFERNER CHLORFREI

- für innen und außen
- mit Langzeitwirkung
- 120 ml/m<sup>2</sup>

Art. Nr.	Menge	VE
G4-13005	500 ml	12



## STOP-KONZENTRAT-ZUSATZ

- für alle wasserverdünnbaren Anstrichstoffe sowie Tapetenkleister
- 100 ml für 10 l Farbe oder ein Päckchen Tapetenkleister

Art. Nr.	Menge	VE
G4-10001	100 ml	16
G4-10002	5 l	1



## FASSADEN- UND STEINREINIGER

- Konzentrat
- universell einsetzbar bei säureempfindlichen und alkalisch reagierenden Fassaden und Steinen
- 100–120 ml/m<sup>2</sup> Gebrauchslösung

Art. Nr.	Menge	VE
G4-20010	1000 ml	6



## ZEMENTSCHLEIER-ENTFERNER UND KALKLÖSER

- entfernt Kalk- und Zementschleier auch in Verbindung mit öliger und fettiger Verschmutzung
- entfernt Flugrost auf Metall und Stein
- 100–120 ml/m<sup>2</sup> Gebrauchslösung

Art. Nr.	Menge	VE
G4-15010	1000 ml	6



## PROFI-STAR-REINIGER

- biologisch abbaubar
- hochwirksamer Reiniger für Handwerk, Haushalt und Freizeit
- 100–120 ml/m<sup>2</sup> Gebrauchslösung

Art. Nr.	Menge	VE
G4-14005	500 ml	12
G4-14010	1000 ml	6



## ZINK- UND ALUREINIGER

- zur Vorbehandlung u. Entfettung von verzinkten Metallen
- 1 Liter Konzentrat für 15–20 m<sup>2</sup>

Art. Nr.	Menge	VE
G4-26005	500 ml	12
G4-26010	1000 ml	6



## SALPETERENTFERNER

- entfernt Ausblühungen auf Stein und Putz
- tiefenwirksam – löst Salze im Untergrund
- 100–150 ml/m<sup>2</sup>

Art. Nr.	Menge	VE
G4-25010	1000 ml	6



## KUNSTSTOFF- UND PLASTIKREINIGER

- biologisch abbaubar
- für Haushalt, Gewerbe und Freizeit
- hochwirksamer Reiniger für sämtliche Kunststoff- und Plastikflächen
- 100–120 ml/m<sup>2</sup> Gebrauchslösung

Art. Nr.	Menge	VE
G4-21010	1000 ml	6



## ISOL-ISOLIERUNG MEHRFACHFLUAT

- zum Isolieren, Imprägnieren und Grundieren
- flüssig
- lösemittelfrei
- für innen und außen

Art. Nr.	Menge	VE
G4-8005	250 ml	12
G4-8010	1000 ml	6
G4-8050	5 l	1



## ISOL-ISOLIERSALZ

- fluatfreies Spezialgrundiermittel für Innenputze
- isoliert gegen Wasser-, Nikotin- und Rußflecken sowie Putzausblühungen
- für innen
- 100 g für 5 m<sup>2</sup>

Art. Nr.	Menge	VE
G4-7005	500 g	12



### ISOLIERWEISS HS

- universelles Isolier- und Absperrmittel
- für innen und außen
- 1 Liter für 5–7 m<sup>2</sup>

Art. Nr.	Menge	VE
G4-50007	750 ml	6
G4-50020	2,5 l	6



### ISOLIERSPRAY WEISS

- universelles Isolier- und Absperrmittel
- für innen und außen
- 400 ml für 2–3 m<sup>2</sup>

Art. Nr.	Menge	VE
G4-51004	400 ml	12



### ABBEIZPASTE – SE-2 LASURENENTFERNER

- biologisch abbaubar
- entfernt mehrere Schichten Altanstriche in einem Arbeitsgang

Art. Nr.	Menge	VE
G4-3007	700 ml	6



### OXYD-HOLZBLEICH-PULVER

- zum Aufhellen von Hölzern
- Holzstruktur und Holzoberfläche werden nicht angegriffen

Art. Nr.	Menge	VE
G4-6003	300 g	6



### S-E-1 DER IDEALE ANLAUGER

- in Pulverform
- geruchlos
- zur Reinigung von Wand und Fassade
- intensiver als Salmiak

Art. Nr.	Menge	VE
G4-1005	500 g	12
G4-1050	5 kg	1



### HAFTPRIMER S

- farbloses, wässriges 1K-System
- gewährleistet eine 100%ige Haftung auf vorzugsweise nicht-saugenden Untergründen wie Glas, Fliesen und Metall
- geringer Verbrauch: ca. 150 ml/m<sup>2</sup>

Art. Nr.	Menge	VE
G4-28010	1000 ml	6

Weitere Geiger-Produkte auf Anfrage. Produktbeschreibungen und EG-Sicherheitsdatenblätter finden Sie auf [www.geiger-chemie.de](http://www.geiger-chemie.de)



# MIXOL – UNIVERSAL – ABTÖNKONZENTRATE

<b>1</b>	<b>MIXOL-DRAHTDISPLAY "MINI-RUTSCHE" MIT FARBTONKARTENHALTER</b> für 20 ml Flaschen ohne Bestückung: Platz für je 10 Flaschen in 2 x 6 Reihen M12-144505	(max. 120 Flaschen)	VE 1
<b>2</b>	<b>MIXOL-STANDARD-SÄTZE 500 ml, 200 ml</b> inkl. Tragekorb aus Draht, kunststoffbeschichtet		
<b>3</b>	<b>SATZ - B6</b> M12-500608	je 1 Flasche der Farbtöne Nr. 1, 2, 5, 7, 9, 10 6 x 500 ml	1
<b>4</b>	<b>SATZ - B8</b> M12-500806	je 1 Flasche Nr. 1, 2, 4, 5, 7, 8, 9, 10 8 x 500 ml	1
<b>5</b>	<b>SATZ - B10</b> M12-500103	je 1 Flasche Nr. 1, 2, 3, 4, 5, 6, 7, 8, 9, 10 10 x 500 ml	1
<b>6</b>	<b>SATZ - B12 OXYD</b> M12-500325	je 1 Flasche Nr. 3, 4, 5, 14, 19, 20, 23, 24, 29, 30, 31, 32 12 x 500 ml	1
<b>7</b>	<b>SATZ - G12</b> M12-201123	je 1 Flasche Nr. 1-12 12 x 200 ml	1
<b>8</b>	<b>SATZ - G12 OXYD</b> M12-200324	je 1 Flasche Nr. 3, 4, 5, 14, 19, 20, 23, 24, 29, 30, 31, 32 12 x 200 ml	1
<b>STAHLKÖRBE leer</b>			
	M12-801	8-tlg. für 500 ml Flaschen	1
	M12-1211	12-tlg. für 500 ml Flaschen	1
	M12-1204	12-tlg. für 200 ml Flaschen	1

## FLASCHEN 20 ml = VE 10

### Standard-Töne:

1	schwarz	M12-201
2	umbra	M12-202
3	oxyd-rehbraun	M12-203
4	oxyd-rot	M12-204
5	oxyd-ocker	M12-205

8	grün	M12-208
9	blau	M12-209
10	rot	M12-210
12	tannengrün	M12-212
13	grasgrün	M12-213
14	oxyd-grün	M12-214
29	oxyd-brillant-schwarz	



### Spezial-Töne:

6	maischgelb	M12-206
7	pirolgelb	M12-207
11	violett	M12-211
18	orange	M12-218

15	olivgrün	M12-215
16	lindgrün	M12-216
17	senf	M12-217
19	oxyd-kamel	M12-219
20	oxyd-kastanie	M12-220
21	oxyd-terra Braun	M12-221
22	oxyd-tabak	M12-222
23	oxyd-dunkelbraun	M12-223
24	oxyd-steingrau	M12-224
25	oxyd-weiss	M12-225

### Spezial-Außentöne:

26	echt-gelb	M12-226
27	echt-rot	M12-227
28	echt-pink	M12-228

### Brillant-Oxydtöne:

30	oxyd-gelb	
31	oxyd-grün	
32	oxyd-blau	

## FLASCHEN 200 ml = VE 1

M12-2001
M12-2002
M12-2003
M12-2004
M12-2005

M12-2008
M12-2009
M12-2010
M12-2012
M12-2013
M12-2014
M12-2029



M12-2006
M12-2007
M12-2011
M12-2018
M12-2015
M12-2016
M12-2017
M12-2019
M12-2020
M12-2021
M12-2022
M12-2023
M12-2024
M12-2025

M12-2026
M12-2027
M12-2028

M12-2030
M12-2031
M12-2032

## FLASCHEN 500 ml = VE 1

M12-501
M12-502
M12-503
M12-504
M12-505

M12-508
M12-509
M12-510
M12-512
M12-513
M12-514
M12-529



M12-506
M12-507
M12-511
M12-518
M12-515
M12-516
M12-517
M12-519
M12-520
M12-521
M12-522
M12-523
M12-524
M12-525

M12-526
M12-527
M12-528

M12-530
M12-531
M12-532

**5-kg GEBINDE (auf Bestellung - Preis auf Anfrage!)**

**MIXOL METALLIC-EFFECT-KONZENTRATE** sind wässrige Pigmentpasten mit hohen Anteilen an **GOLDBRONZE-, ALUMINIUM- und PERLGLANZPIGMENTEN**. Abhängig von der Zugabemenge können vom leicht schimmernden Glitzereffekt bis hin zum deckend wirkenden, metallischen Aussehen Effekte in Gold, Silber oder Kupfer erzielt werden.

M12-521023	ME 1 GOLD	30 g	10
M12-521207	ME 1 GOLD	300 g	1
M12-522020	ME 2 SILBER	20 g	10
M12-522204	ME 2 SILBER	200 g	1
M12-523027	ME 3 KUPFER	20 g	10
M12-523201	ME 3 KUPFER	200 g	1





# MIXOL®

**Universal-Abtönkonzentrate**  
Oxyd-Farben 29-32 nicht in 20ml lieferbar

1 Schwarz LW-Type	2 Umbra LW-Type	3 Rehbraun LW-Oxyd-Type	4 Oxyd-Rot LW-Oxyd-Type
5 Oxyd-Ocker LW-Oxyd-Type	6 Maisgelb L-Type	7 Pirogelb L-Type	8 Grün LW-Type
9 Blau LW-Type	10 Rot L-Type	11 Violett LW-Type	12 Tannengrün LW-Type
13 Grasgrün LW-Type	14 Oxyd-Grün LW-Oxyd-Type	15 Olivgrün LW-Type	16 Lindgrün LW-Type
17 Senf LW-Type	18 Orange L-Type	19 Kamel LW-Oxyd-Type	20 Kastanie LW-Oxyd-Type
21 Terrabraun LW-Oxyd-Type	22 Tabak LW-Oxyd-Type	23 Dunkelbraun LW-Oxyd-Type	24 Steingrau LW-Oxyd-Type
25 Weiss LW-Oxyd-Type	26 Echt-Gelb LW-Type	27 Echt-Rot LW-Type	28 Echt-Pink LW-Type
29 Oxyd-Brillant- Schwarz LW-Oxyd-Type	30 Oxyd-Brillant- Gelb LW-Oxyd-Type	31 Oxyd-Brillant- Grün LW-Oxyd-Type	32 Oxyd-Brillant- Blau LW-Oxyd-Type
ME 1 Gold auf schwarz-weißem Kontrastkarton	ME 2 Silber auf schwarz-weißem Kontrastkarton	ME 3 Kupfer auf schwarz-weißem Kontrastkarton	



## Drahtdisplay "Mini-Rutsche" mit Farbtonkartenhalter

für 20 ml Flaschen:  
Platz für je 10 Flaschen  
in 2 x 6 Reihen  
max. Bestückung:  
120 x 20 ml Flaschen



chemische Produkte

Farben können drucktechnisch bedingt vom Original abweichen!

**LW-Typen:** Licht- u. wetterecht für innen und außen  
**LW-Oxyd-Typen:** Licht- u. wetterecht für innen und außen (alkaliresistent)  
**L-Typen:** Nur für Innenanstriche geeignet

**Sämtliche MIXOL-Farbtonkarten sind bei uns erhältlich!**





# BINDULIN



**FLÜSSIG ZWIRN**  
Textilkleber

B4-Z7\*  
VE 15 17,5g



**ALLESKLEBER**

B4-BR9\*  
VE 15 26g



**STYROPORKLEBER**

B4-POR9\*  
VE 15 26g



		VE	ÜK
1	<b>ESBAN FARBLÖSER EPR</b> Pinsel-Reiniger + Enthärter umweltverträglich, enthält keine giftigen Lösemittel und ist geruchsmild, Flammpunkt über 42 °C S10-13025 250 ml S10-13001 1 l	24 12	
2	<b>MAGNETFARBE</b> Acryllatexfarbe auf Wasserbasis, eine dekorative Idee für Kinderzimmer, Büro, Kindergärten, ... einfach überall. Anwendung bei Zimmertemperatur, nicht verdünnen! 1 Liter Farbe reicht für ca. 1,5 m <sup>2</sup> fertige Schichtdicke (= mindestens 3 Anstriche) G8-MP1-2 500 ml G8-MP1 1 l G8-MP2.5 2,5 l	1 1 1	2 2
3	<b>ZUBEHÖR</b> G8-GM1807002 Pinmagnet extra stark, Edelstahl, Ø 23 mm, per Stück	1	100

1 **EASYLINE EDGE - BODENMARKIERGERÄT** 4 Rad  
 neuartiges Sprühsystem für randscharfe Linien, kein Sprühnebel, Strichbreite variabel auf 50 - 75 - 100 mm zu verstellen  
 E3-3002 1

---

2 **HANDMARKIERPISTOLE**  
 E3-3001 1

---

3 **EASYLINE EDGE - BODENMARKIERFARBE**

E3-43000	750 ml weiß	6
E3-43001	750 ml gelb	6
E3-43003	750 ml blau	6

1 Dose reicht bei 10 cm Breite für ca. 25 lfm

Weitere Farben: grün, orange, schwarz, grau, rot (keine Lagerware - ab 6 Stk. auf Bestellung!)

bei Abnahme **ab 18 Stk. 10 % Rabatt**

bei Abnahme **ab 30 Stk. 20 % Rabatt**

---

4 **SCHABLONEN - KUNSTSTOFF**

E3-3006** (o. Abb.)	Schablonensatz 300 mm (A bis Z und 0 bis 9)	1
E3-3008	Behindertenparkplatz (Motivhöhe 52 cm, B = 45 cm)	1
E3-3010	Elektrotankstelle (Motivhöhe 65 cm, Breite 60 cm)	1
E3-3011	Achtung Kinder (Motivhöhe 56 cm, Breite 50 cm)	1
E3-3012	Fahrrad (Motivhöhe 65 cm, Breite 98 cm)	1
E3-3013	Kinderwagen (Motivhöhe 65 cm, Breite 62,3 cm)	1

# Easyline<sup>EDGE</sup>



chemische Produkte

1



2



3



4

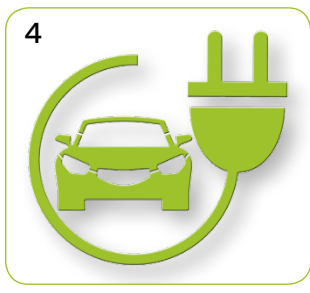

4

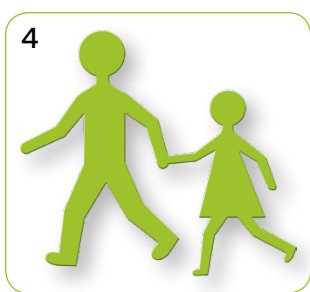

4



4

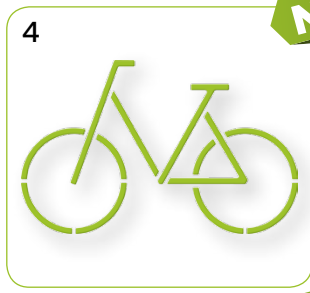

NEU!

4

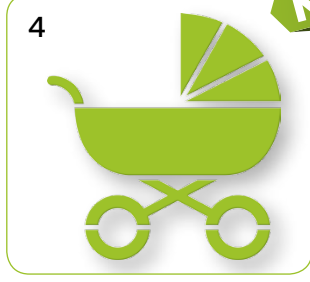

NEU!

2 + 3 + 4



			VE	ÜK
1	<b>MALER ACRYL</b> D5-A585-W	600 ml, Schläuche, weiß	12	
2	<b>ACRYL</b> dauerelastisch bleibende Acryl-Dichtmasse, für den Innenbereich, überstreichbar	G3-100202 310 ml, weiß	12	
3	<b>ACRYLAT AC lösungsmittelfreier</b> Dichtstoff auf Acrylatbasis, Kartusche <b>phtalatfrei</b>	H8-208103 weiß	20	
4	<b>PROFI ACRYL EXTERIEUR</b> dauerelastisch bleibende Acryl-Dichtmasse, für innen und außen geeignet, überstreichbar, regen- und schwemmwasserfest	G3-100222 310 ml, weiß, temperaturbeständig von -20 °C bis +75 °C	12	
5	<b>ACRYL WET ON WET</b> Kartusche, sofort überstreichbarer hochwertiger Acryl-Dichtstoff, keine Rissbildung	D5-A980 weiß	12	
6	<b>ACRYL REPA-PUTZ</b> mit körniger Struktur, zur Reparatur und Füllung von Rissen und Löchern, Anhaftung an porösen Materialien, gleitet nicht in Vertikalfugen, Lösungsmittelfrei, überstreichbar	T2-100311 weiß	12	
7	<b>SILIKON FUGENDICHT</b> zur Abdichtung von Silikate-Materialien und wenig belasteter Fugen, hervorragende Anhaftung an den meisten Silikate-Materialien, dauerelastische Abdichtungsmasse, gleitet nicht in Vertikalfugen, <b>nicht</b> überstreichbar	T2-100101 transparent T2-100102 weiß	12 12	
8	<b>MONTAGEKLEBER</b> für starke, dauerhafte Verklebungen unterschiedlicher Materialien, Kartusche, lösungsmittelfrei	D5-H785-W	12	
9	<b>ALL-IN-ONE</b> Hybrifix Super Kartusche, Allround Kleb- und Dichtmasse, überstreichbar, dauerelastisch	D5-28028 weiß	12	
9a		D5-H551-W weiß	12	
9b		D5-H551-G grau	12	
9c		D5-H920 transparent	12	
10	<b>FUGENSPACHTEL</b> R1-2177 für alle Dichtungsmassen		1	
11	<b>UNIVERSALFUGEN-SPACHTEL</b> zum Verarbeiten von plastischen Fugmassen	R1-1-12 3-teiliges Set	1	
12	<b>SILIKONENTFERNER</b> G3-100110	100 ml in Dose, löst Kartuschensilikon	12	
13	<b>KARTUSCHENPRESSE SKELETT</b> leichte Konstruktion, 6-Kant Schubstange	G3-753003 für 310 ml Kartuschen	24	
14	<b>KARTUSCHENPISTOLE</b> T3-115500	Original Cox mit Nachlaufstop, für 310 ml Kartuschen	1	25
15	<b>KARTUSCHENPRESSE SUPER</b> Qualitätsausführung, verstärkte Übersetzung und stufenloser Vorschub	G2-753004 für 310 ml Kartuschen, drehbare Kartuschenschale	12	
16	<b>KARTUSCHENPRESSE SUPER PROFI</b> hochwertige Ausführung, ergonomischer Griff aus Aluminium, verstärkte Übersetzung, gehärtete Schubstange, Messingbüchse, stufenloser Vorschub, drehbare Kartuschenschale	G3-753090 für 310 ml Kartuschen	12	
17	<b>KARTUSCHENPRESSE SUPER ALU</b> hochwertige Ausführung ergonomischer Griff aus Aluminium, verstärkte Übersetzung, gehärtete Schubstange, Messingbüchse, stufenloser Vorschub	G2-753005 für 310 ml Kartuschen oder 400 ml Beutel	12	
18	<b>KARTUSCHENPISTOLE SUPER PROFI ORIGINAL COX</b> T3-115660	für 600 ml Schläuche	1	10
19	<b>ERSATZTEILE FÜR KARTUSCHENPISTOLE</b>			
19a	<b>SCHUBPLATTE FÜR SCHLÄUCHE</b>	A11-2P1021	1	
19b	<b>VERSCHLUSSSCHRAUBE</b>	A11-2C1801	1	
20	<b>PU-SCHAUMREINIGER</b> zur Reinigung von Pistolen, Dosierventilen, Schaumdosen und frischen Polyurethan-Schäumen auf versch. Arbeitsflächen	T2-100305 500 ml	12	
21	<b>2 K-ZARGENSCHAUM</b> zur Abdichtung, Montage, Ausschäumen, Füllung und Isolierung an Stellen ohne Luftfeuchtigkeit, hervorragende Anhaftung, 2-Komponenten-Polyurethanschaum, Volumen: 12-14 l	T2-100302 400 ml	12	
22	<b>PU-MONTAGESCHAUM</b> zur Abdichtung, Montage, Ausschäumen, Isolierung und zum Einbau, hervorragende Anhaftung, Volumen: 40-50 l	T2-100301 750 ml	12	
23	<b>PU-PISTOLENSCHAUM</b> zur Abdichtung, Montage, Ausschäumen, Isolierung und zum Einbau, hervorragende Anhaftung, Volumen: 40-50 l	T2-100304 750 ml	12	
24	<b>PU-PISTOLENSCHAUM</b> D5-P306	750 ml <b>betongrau</b> , FCKW-frei, Schaumausbeute bis zu 45 l	12	
<b>NEU!</b>	25 <b>BRUNNENSCHAUM</b> T2-100303	750 ml Volumen: 40 - 50 L, temperaturbeständig 40°C bis 90°C	12	
26	<b>RENOLIGHT ACRYL</b> D5-A930	300 ml zum Auffüllen und Reparieren von Rissen und Löchern	12	
27a	<b>DOSIERSCHAUM-PISTOLE ECO</b> hochwertige Verarbeitung, stabiler Metallabzug, ergonomisch geformter Handgriff, TÜV geprüft	G2-753010	12	
27b	<b>DOSIERSCHAUM-PISTOLE PROFI</b> hochwertige Verarbeitung, Teflonbeschichtung für leichtere Reinigung, stabiler Metallabzug, ergonomisch geformter Softtouch-Griff, TÜV geprüft	G2-753012	12	
28	<b>RUNDSCHAUM</b> Fugen-Hinterfüllmaterial, elastisch, geschlossenzellig, im Karton	D5-01622K Ø 20 mm 150 lfm	1	
29	<b>DOSIERGERÄT</b> D5-40191	für Polysoft, Woodfill und Compa	1	
30	<b>DOSIERGERÄT</b> G3-112090	zur Verarbeitung von Reparaturmassen	1	
31	<b>WOODFILL REPARATURSPACHTEL</b> und <b>HÄRTER</b> 1350 g, der professionelle Holz-Spachtel repariert schnell und zuverlässig	A6-96856 beige für innen und außen	6	
32	<b>WOODCAP COMPA REPARATURSPACHTEL</b> und <b>HÄRTER</b> 1230 g, schnellere Trocknung und früher schleifbar	A6-96855 weiß für innen und außen	6	
33	<b>POLYSOFT REPARATURSPACHTEL</b> und <b>HÄRTER</b> 2K Spachtelmasse auf Polyesterbasis 1,5 kg	D5-50002 weiß	6	
34	<b>HÄRTER FÜR WOODFILL UND COMPA</b> A6-96857		1	
35	<b>HÄRTER FÜR POLYSOFT WEISS</b> D5-99999		1	
36	<b>GLASERKITT</b> A1-10200	100%iger Leinölkitt, beige, überstreichbar, für Verglasung von Einfachglas	12	





NEU!

**Alle Roller  
für 8 mm Bügel!**

			VE	ÜK
1	<b>FARBROLLER SCHAUMSTOFF</b> D1-30554	feinporig, für Kunstharzlacke, Lasuren, Grundier- und Ölfarben 25 cm	10	
2	<b>STRUKTURROLLER</b> G2-263225	aus grobporigem Schaumstoff, für Rollputze, zum Dekorieren und Strukturieren von Farben und Putzen 25 cm, Ø 47 mm	10	
3	<b>STRUKTURROLLER</b> D1-30564	für rustikale Wandstrukturen, einseitig abgerundet 25 cm	10	
4	<b>STRUKTURROLLER</b> D1-30574	Erbsloch, für Rollputze, Spachtelmasse, einseitig abgerundet 25 cm	10	
5	<b>DYNELROLLER</b> G2-212218 G2-212225	Vestan gelb, lösungsmittelbeständig, 20 mm Flor 18 cm 25 cm	10 10	
6	<b>FARBROLLER GOLDFADEN</b> D1-30350 D1-30352 D1-30354	Polyamid-Bezug, ungepolstert, lösungsmittelfest, 18 mm Flor 12 cm 18 cm 25 cm	10 10 10	
7	<b>FARBROLLER ECO</b> G2-274025	leicht gepolstert, eckenausrollend, 12 mm Flor 25 cm, Ø 80 mm	10	
8	<b>FASSADENROLLER EXPERT</b> D1-30844	Polyamid-Bezug, gepolstert, lösungsmittelfest, 20 mm Flor 25 cm	35	
9	<b>FARBROLLER UNIVERSAL</b> F1-3018500 F1-3018700	leicht gepolstert, lösungsmittelfest, 18 mm Flor 18 cm 25 cm	10 10	

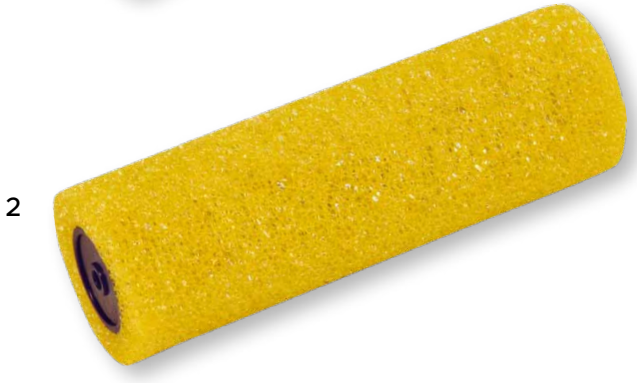

**Alle Roller  
für 8 mm Bügel!**

			VE	ÜK
1	<b>FASSADENROLLER D55</b> D1-30770	Polyamid-Bezug, ungepolstert, lösungsmittelfest, völlig flüssigkeitsdicht, leicht auswaschbar, extralanger 25 mm Flor, 1A-Qualität 25 cm	10	
2	<b>FARBROLLER ProFINgrey</b> F13-533258866	spezielle-Microfasermischung für extrem glatte Untergründe, hohe Farbaufnahme, streifenfreie Oberflächen, 16 mm Flor 25 cm	12	
3	<b>MALERWALZE MALERSTREIF</b> G2-3118550 G2-3125550	für extrem glatte Untergründe (z. B. Gipskarton) und strukturlose Oberflächen, 12 mm Flor 18 cm 25 cm	12 12	
4	<b>FARBROLLER MALERSTREIF</b> G2-3318500 G2-3325500	ungepolstert, lösungsmittelfest, 22 mm Flor 18 cm 25 cm	12 12	
5	<b>FASSADENROLLER MALERSTREIF</b> G2-4320500 G2-4327500	stark gepolstert, lösungsmittelfest, 22 mm Flor 20 cm 27 cm	10 10	
6	<b>FARBROLLER DUALON</b> D1-30864	leicht gepolstert, lösungsmittelfest, 18 mm Flor 25 cm	10	
7	<b>FARBROLLER FAVORIT</b> D1-30752 D1-30754	Spitzenpolyamid-Bezug, ungepolstert, lösungsmittelfest, 21 mm Flor, Spitzenqualität 18 cm 25 cm	10 10	
8	<b>FARBROLLER FAVORIT</b> D1-30760	Spitzenpolyamid-Bezug, gepolstert, lösungsmittelfest, 21 mm Flor, Spitzenqualität 25 cm	10	
9	<b>FASSADENROLLER FAVORIT</b> D1-30762 D1-30764	Spitzenpolyamid-Bezug, stark gepolstert, lösungsmittelfest, 21 mm Flor, Spitzenqualität 18 cm 25 cm	10 10	



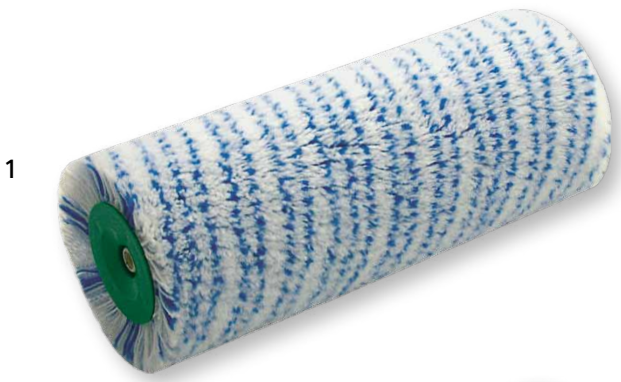



**Alle Roller  
für 8 mm Bügel!**

			VE	ÜK
1	<b>FARBROLLER NYLON-WEISS</b> lösungsmittelfest, für Lackier-, Versiegelungs- und Beschichtungsarbeiten, 18 mm Flor			
	D1-30394	12 cm	10	
	D1-30396	18 cm	10	
	D1-30398	25 cm	10	
2	<b>FARBROLLER NYLON-BLAUFADEN</b> lösungsmittelfest, für Lackier-, Versiegelungs- und Beschichtungsarbeiten, 14 mm Flor			
	D1-30402	7 cm	10	
	D1-30404	12 cm	10	250
	D1-30386	18 cm	10	100
	D1-30388	25 cm	10	
o.Abb.	D1-30406 (Polyester)	18 cm	10	100
o.Abb.	D1-30408 (Polyester)	25 cm	10	80
3	<b>VERSIEGELUNGSROLLER</b> Goldfaden, lösungsmittelfest, für Lackier-, Versiegelungs- u. Beschichtungsarbeiten, 12 mm Flor			
	D1-30378	25 cm	10	
4	<b>FARBROLLER MICROFASER</b> weiß, fusselfrei, extrem saugfähig, für Wasserlacke u. dünnflüssige Anstrichmaterialien, 11 mm Flor			
	D1-30496	18 cm	10	
	D1-30498	25 cm	10	100
	D1-30499	50 cm	10	
5	<b>FARBROLLER BLAUFADEN-DOPPELSTREIF</b> lösungsmittelfest, für Lackier-, Versiegelungs- u. Beschichtungsarbeiten, 8 mm Flor			
	D1-30366	18 cm	10	
	D1-30368	25 cm	10	
6	<b>LACKIERROLLER ROYAL</b> 7 mm Flor, Endlos-Polyamidgarn, flusenarm und lösemittelbeständig, geeignet für Lack-, Öl-, Kunstharzfarben, Flüssigkunststoffe, Rostschutzfarben und 2K-Lacke, speziell geeignet für Bodenversiegelung und Hochglanzversiegelung			
	G3-31182710	18 cm	1	50
	G3-31252710	25 cm	1	50
7	<b>LACKIERROLLER</b> Velour, lösungsmittelfest, fusselfrei, 4 mm Flor			
	D1-30444	12 cm	10	
	D1-30446	18 cm	10	
	D1-30448	25 cm	10	
8	<b>LACKIER-VERSIEGELUNGSROLLER SAMT</b> lösungsmittelfest, für anspruchsvolle, wasserverdünnbare Acryllacke, 4 mm Flor			
	D1-30466	18 cm	10	
	D1-30468	25 cm	10	
9	<b>BODENBESCHICHTUNGSROLLER BLAUFADEN-DOPPELSTREIF</b> Spezialwalze für große Flächen, lösungsmittelfest, 8 mm Flor			
	D1-30997	50 cm	1	50
10	<b>BODENBESCHICHTUNGSROLLER</b> Nylon-Blaufaden, Spezialwalze für große Flächen, lösungsmittelfest, 14 mm Flor			
	D1-30994	40 cm	1	50
	D1-30996	60 cm	1	50
11	<b>SPEZIALBÜGEL</b> für Bodenbeschichtungsroller verstellbar von 40 bis 60 cm			
	D1-30990		1	

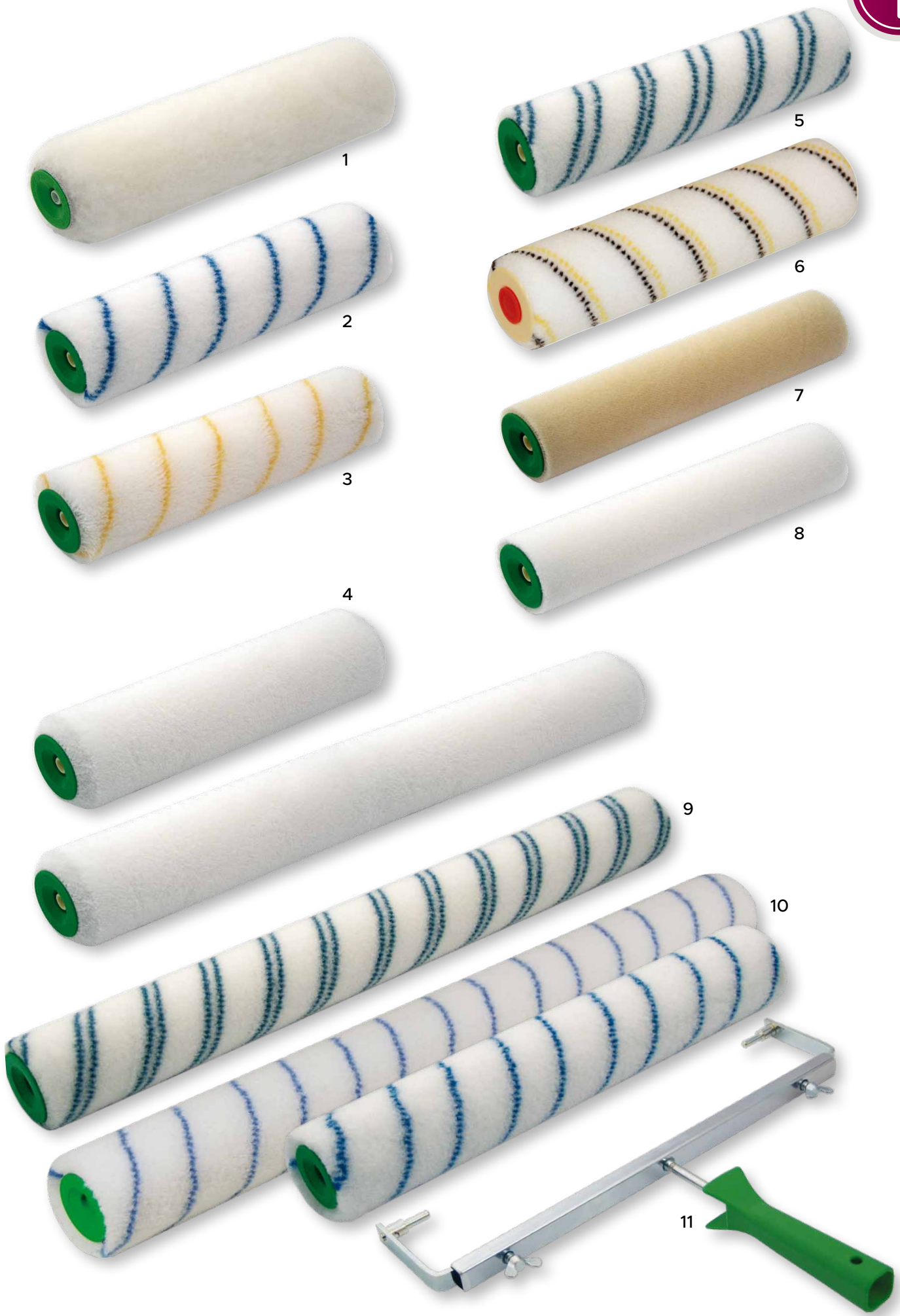

Alle Heizkörperroller  
sind Ersatzwalzen für  
6 mm Bügel

				VE	ÜK
<b>HEIZKÖRPERROLLER</b> 12 mm Flor					
1	D1-30636	Goldfaden Mini	5 cm	10	
2	G2-253310	Goldfaden Importqualität „Eco-Style“	10 cm	10	
3	D1-30632	Goldfaden	10 cm	10	800
4	D1-30652	Goldfaden	15 cm	10	
5	D1-30639	Goldfaden Kombi-Roller	10 cm	10	
6	D1-30642	Goldfaden Kombi-Roller	15 cm	10	
<hr/>					
7	G2-6105550	Malerstreif Mini	5 cm	20	500
8	G2-6111550	Malerstreif Mini	10 cm	10	
9	G2-6115550	Malerstreif Mini	15 cm	10	
<hr/>					
10	G2-6512550	Malerstreif extra stark	12 cm	10	
11	G2-6516550	Malerstreif extra stark	16 cm	10	
<hr/>					
12	D1-30675	FAVORIT Mini	5 cm	10	
13	D1-30680	FAVORIT	10 cm	10	
14	D1-30685	FAVORIT	15 cm	10	300
15	D1-30690	FAVORIT Kombi-Roller	11 cm	10	200
16	D1-30695	FAVORIT Kombi-Roller	16 cm	10	
17	D1-30699	FAVORIT Spezial-Kleinroller Langflor	18 cm	10	
<hr/>					
<b>18-21</b>	<b>HEIZKÖRPERROLLER MICROFASER</b> 8 mm Flor				
18	D1-30614	Microfaser	5 cm	10	
19	D1-30615	Microfaser	10 cm	10	1000
20	D1-30616	Microfaser	15 cm	10	
21	D1-30617	Microfaser Kombi-Roller	12 cm	10	
<hr/>					
<b>22-27</b>	<b>HEIZKÖRPERROLLER SCHAUMSTOFF SUPERFEIN</b>				
22	D1-30624	Schaumstoff superfein gerade	5 cm	20	
23	D1-30623	Schaumstoff superfein bügelseitig rund	5 cm	10	
24	D1-30621	Schaumstoff superfein bügelseitig rund	10 cm	10	600
25	D1-30627	Schaumstoff superfein beidseitig rund	10 cm	10	250
26	D1-30606	Schaumstoff Magic grün doppelt genutet	11 cm	10	
27	D1-30654	Schaumstoff superfein bügelseitig rund	15 cm	10	
<hr/>					
<b>28-30</b>	<b>HEIZKÖRPERROLLER VELOUR</b> 4 mm Flor				
28	D1-30619	Velour Mini	5 cm	10	
29	G2-252010	Velour „Jet“	10 cm	10	600
30	D1-30659	Velour	15 cm	10	
<hr/>					
<b>31-33</b>	<b>HEIZKÖRPERROLLER MAGIC-SAMT</b> 4 mm Flor				
31	D1-30633	Magic-Samt	5 cm	10	
32	D1-30634	Magic-Samt	10 cm	10	
33	D1-30664	Magic-Samt	15 cm	10	
<hr/>					
34	<b>HEIZKÖRPERROLLER ROYAL</b> 7 mm Flor, Endlos-Polyamidgarn, flusenarm und lösemittelbeständig, geeignet für Lack-, Öl-, Kunstharzfarben, Flüssigkunststoffe, Rostschutzfarben, 2K-Lacke, speziell auch für Bodenversiegelung und Hochglanzversiegelung				
	G2-61112710	Royal	10 cm	10	
<hr/>					
<b>35-37</b>	<b>HEIZKÖRPERROLLER BLAUFADEN-DOPPELSTREIF</b> 8 mm Flor				
35	D1-30602	Blaufaden-Doppelstreif	5 cm	10	
36	D1-30628	Blaufaden-Doppelstreif	10 cm	10	1000
37	D1-30658	Blaufaden-Doppelstreif	15 cm	10	
<hr/>					
<b>38</b>	<b>HEIZKÖRPERROLLER NYLON-BLAUFADEN</b> 14 mm Flor				
	D1-30631	Nylon-Blaufaden	10 cm	10	1000
<hr/>					
<b>39-40</b>	<b>HEIZKÖRPERROLLER SUPERFLOCK</b> Schaumstoff extrafein, sehr hohe Farbaufnahme, wegen der getrennt stehenden, haarfeinen Fasern für Acryllacke und lösemittelarme Kunstharzlacke, bläschenfreies Lackieren, für 6 mm Bügel				
39	G3-253005	beidseitig eckig	5,5 cm	20	
40	G2-253010	beidseitig abgerundet	11 cm	10	
<hr/>					
41	<b>STRUKTURWALZE</b> grobporiger Schaumstoff, für Rollputze, zum Dekorieren/Strukturieren von Farben und Putzen				
	G2-263210		10 cm	10	
<hr/>					
42	<b>HEIZKÖRPERROLLER ProFINGrey</b> 11 mm Flor spezielle Microfasermischung		10 cm	10	
<hr/>					
<b>43-46</b>	<b>HEIZKÖRPERROLLER ERSATZWALZEN</b> abgepackt im Karton				
43	D1-30650	100 Stk. Goldfaden	10 cm	1	
44	D1-30610	100 Stk. Magic-Samt	10 cm	1	
45	D1-30600	100 Stk. Schaumstoff bügelseitig rund	10 cm	1	
46	D1-30700	100 Stk. FAVORIT	10 cm	1	



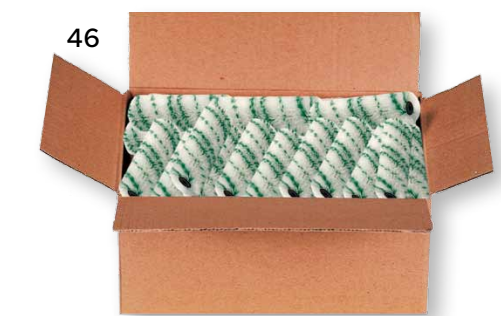
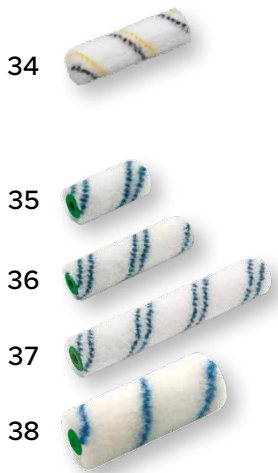
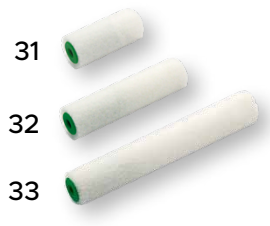
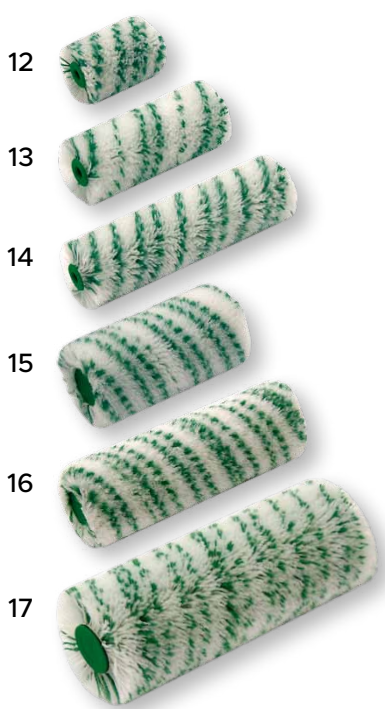
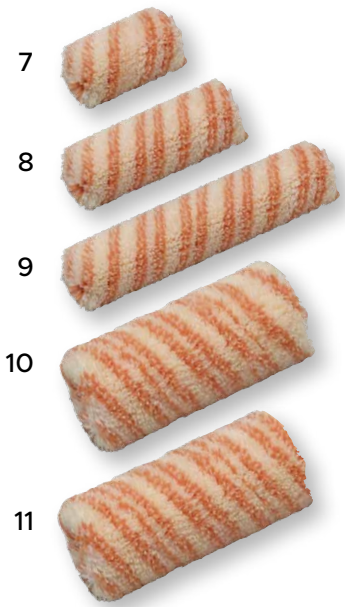
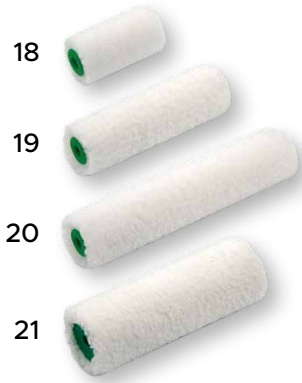
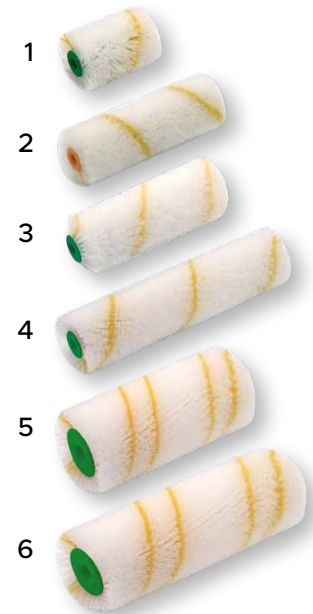

			VE	ÜK
1	<b>ECKENROLLER</b> D1-30955	FAVORIT gestreift, inkl. Bügel	1	10
1a	D1-30956	Ersatzwalze	1	
1b	D1-30957	Bügel für Eckenroller (ohne Walze)	1	
2	<b>ECKENROLLER MALERSTREIF</b> G3-5240500	18 mm Flor, inkl. Bügel Ø 100 mm	1	10
3	<b>ROHRROLLER</b> D1-30960	Perlon <b>3-teilig</b> komplett, bis 70 mm Ø	1	10
4	<b>UNIVERSAL-ROLLER</b> D1-30811 D1-30813	Steckbügel 8 mm, leicht gepolstert, guter Plüschbelag, das ideale "Do-it-yourself"-Werkzeug 18 cm 25 cm	25 20	
	<b>UNIVERSAL-ERSATZWALZE</b> D1-30812 D1-30814	Ausführung wie oben, jedoch ohne Bügel 18 cm 25 cm	50 50	
5	<b>HOBBY ROLLER</b> D1-30001	18 cm, mit 6 mm Bügel	10	50
6	<b>DYNEL ROLLER</b> G3-212218S**	20 mm Flor, lösungsmittelbeständig, mit 8 mm Bügel 18 cm	10	
7	<b>HOBBY ROLLER-GARNITUR</b> D1-30103 D1-30104	18 cm – mit Bügel 8 mm und Gitter 25 cm – mit Bügel 8 mm und Gitter	10 10	50 30
8	<b>ROLLERSET DECONYL – HOBBYROLLER SET</b> G2-206018 G2-206025	18 cm – mit Bügel 8 mm und Gitter 25 cm – mit Bügel 8 mm und Gitter	10 10	25 25
9	<b>ROLLFRISCHBOX</b> T3-172700	aus lösungsmittelbeständigem Kunststoff, mit PIN zum Aufhängen von Pinseln Deckel mit Bajonettverschluss und Filzeinlage (ohne Inhalt)	1	
10	<b>MINI-LACKIERROLLER-SET</b> D1-30969	Farbwanne mini, HK-Walze Schaumstoff 5 cm mit Metallbügel	10	5
11	<b>LACKIERROLLER-SET</b> D1-30970	HK-Roller mit kurzem Bügel und Farbwanne 10 cm Schaumstoff abgerundet	10	
12	<b>FARBWANNEN KUNSTSTOFF</b> K10-095150 D1-31000 D1-31001	nitrofest, grün, aufhängbar Gr. 0                      13,5 x 29,0 cm Gr. 1                      18,5 x 20,0 cm Gr. 2                      22,0 x 25,5 cm	25 10 10	150 150 100
13	<b>FARBWANNE KUNSTSTOFF</b> G3-752086	aus Kunststoff, blau, gerippt, stapelbar, aufhängbar Gr. 3                      34 x 38 cm	10	50
14	<b>HANDFARBWANNE</b> A1-31006	zum Befüllen mit Farben und Lacken, lösemittelfest integrierte Abstreifvorrichtung für Farbroller und Pinsel	1	
15	<b>HANDFARBWANNEN-EINSATZ 5er-Pkg.</b> A1-31007	Einsatz für Handfarbwanne A1-31006 die praktischen Einsätze ermöglichen paralleles Arbeiten mit mehreren Farben	1	

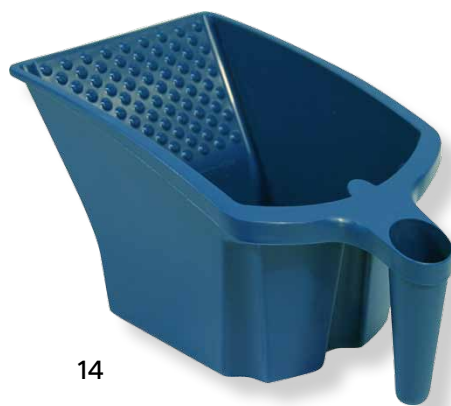

14



15





				VE	ÜK
<b>HEIZKÖRPERBÜGEL</b>					
1	D1-31203	HK-Bügel 10 cm, Ø 6 mm, extra lang		20	
2	D1-31201	HK-Bügel 10 cm, Ø 6 mm, lang		20	
3	G2-752010	HK-Bügel 10 cm, Ø 6 mm, lang		20	
4	D1-31202	HK-Bügel 10 cm, Ø 6 mm, kurz		20	
5	G2-752042	HK-Bügel 10 cm, Ø 6 mm, kurz		10	
6	D1-31200	HK-Bügel 5 cm, Ø 6 mm, mini		10	
7	F13-75091052	HK-Bügel 10 cm, Ø 6 mm, lang, V2A rostfrei		100	
8	D1-31205	HK-Bügel 15-18 cm, Ø 6 mm, lang		20	
9	D1-31206	HK-Bügel 15-18 cm, Ø 6 mm, kurz		20	
<b>ROLLERBÜGEL großer Griff</b>					
10	D1-31207	Ø 8 mm Rundstahl	7 cm	25	
11	D1-31212	Ø 8 mm Rundstahl	12 cm	25	
12	D1-31218	Ø 8 mm Rundstahl	18 cm	20	
13	D1-31225	Ø 8 mm Rundstahl	25 cm	20	
<b>ROLLERBÜGEL Import</b>					
14	G3-752018	Ø 8 mm Rundstahl	18 cm	10	100
	G3-752025	Ø 8 mm Rundstahl	25 cm	10	100
<b>ROLLERBÜGEL PROFI</b>					
15	D1-31219	Ø 8 mm Rundstahl	18 cm	10	20
	D1-31226	Ø 8 mm Rundstahl	25 cm	10	50
<b>ROLLERBÜGEL SUPERPROFI</b>					
16	F13-7825125-2	Rollerbügel 25 cm, Ø 8 mm, V2A rostfrei	25 cm	10	
<b>UNIVERSALEIMER ovale Kunststoffform, stapelbar, aufhängbar</b>					
17	G2-753327	12 l, blau		10	
<b>UNIVERSALEIMER eckige Kunststoffform, stapelbar, aufhängbar</b>					
18	G3-753328	12 l, transparent		10	
	G3-753329 (ohne Abb.)	passender Deckel für 12 l transparent		10	
<b>TELESKOPSTANGEN</b>					
19	D1-31239 (ohne Abb.)	Teleskopstiel Metall	70 – 130 cm	20	
19	G3-963513	Teleskopstiel Metall	100 – 200 cm	20	
<b>TELEKOPSTIEL ALU</b>					
20	G2-963612	Alu mit Konusverschraubung	80 – 120 cm	10	
	G3-963614	Alu mit Konusverschraubung	120 – 200 cm	10	
	G2-963615	Alu mit Konusverschraubung	170 – 300 cm	10	
21	F13-7100029	SoftTouch mit Klick-System für Bügel 15, 16, 60 – 100 cm		1	12
21	F13-7200029	SoftTouch mit Klick-System für Bügel 15, 16, 100 – 200 cm		1	12
<b>TELESKOPSTANGE LANCE ALU-PROFI</b>					
22	U1-22061-20	LANCE Alu - Profi	2 x 60 cm	1	10
	U1-22061-22	LANCE Alu - Profi	2 x 100 cm	1	10
	U1-22061-25	LANCE Alu - Profi	2 x 150 cm	1	10
	U1-22061-26	LANCE Alu - Profi	2 x 200 cm	1	10
23	U1-22061-36	LANCE Alu - Profi	3 x 200 cm	1	3
24	U1-K0100*	Ersatzverschraubungen für Lance (alte Ausführung)		1	
24	T3-171560	Ersatzverschraubungen für Lance		1	
<b>UNIVERSAL-Gelenkkopf</b>					
25	U1-22922-00*	Universal-Gelenkkopf		1	10
<b>ABSTREIFGITTER METALL</b>					
26	G2-752087	selbstklemmend	26 x 26 cm	10	50
27	G3-752083	Gr. 3 für 25 cm-Roller	26 x 30 cm	10	80
	D1-31118	Gr. 2 für 18 cm-Roller	22 x 30 cm	10	50
28	D1-31111	Gr. 1 für Heizk.-Roller	10 x 21 cm	10	100
<b>ABSTREIFGITTER KUNSTSTOFF</b>					
29	F13-0072715	für 25 cm-Roller blau	27 x 29 cm	10	50
30	D1-31025	Gr. 3 für 25 cm-Roller	26 x 31 cm	10	100
	D1-31018	Gr. 2 für 18 cm-Roller	22 x 26 cm	10	150
31	D1-31011	Gr. 1 für Heizk.-Roller	12 x 18 cm	20	50

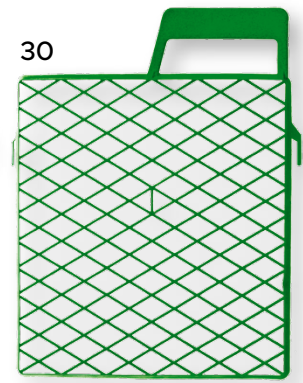
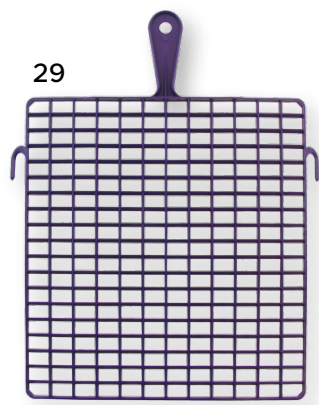
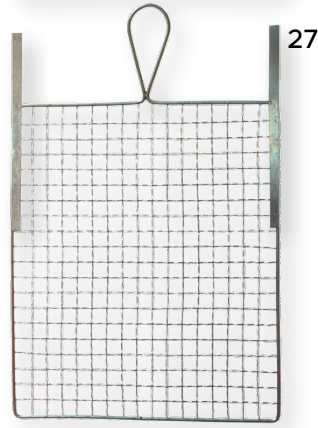
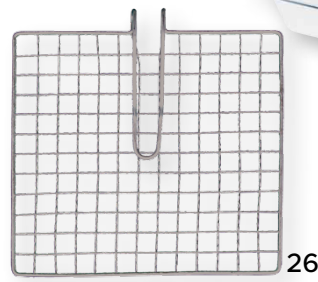

			VE	ÜK
1	<b>DECKENBÜRSTE</b> Kunstborste gestanzt, Holzkörper aus Buche, mit Kunststoffgriff G3-301117	7,0 x 17,0 cm	12	
2	<b>DECKENBÜRSTE PERFEKT</b> Myhalon weiß, stufierte Kunstborsten, ovaler Kunststoffkörper, mit Kunststoffgriff G3-302008	8,0 x 18,0 cm	12	
3	<b>DECKENBÜRSTE LUX</b> hochwertige Mischborste, Holzkörper mit Kunststoffgriff G3-304108	8,0 x 18,0 cm	6	
4	<b>TIEFENGRUNDBÜRSTE</b> Kunstborste geschlitzt, Kunststoffkörper, mit Kunststoffgriff G3-302018	8,0 x 18,0 cm	12	
5	<b>SOCKELBÜRSTE 10/55</b> D1-18614	5,0 x 14,0 cm	1	3
6	<b>OVAL-LASURBÜRSTE</b> Holzkörper, helle Mixborste W1-310413	6,0 x 13,5 cm – Borstenlänge 77 mm	1	3
7	<b>DECKENBÜRSTE</b> helle Mixborste, vulkanisiert, Kunststoffkörper D1-20490	6,5 x 16,0 cm	6	
8	<b>DECKENBÜRSTE PROFI</b> helle Mischborste, vulkanisiert, Kunststoffkörper mit 2K-Griff G3-305018	8,0 x 18,0 cm	6	
9	<b>DECKENBÜRSTE</b> helle Mixborste, vulkanisiert, Kunststoffkörper W9-470518	8,0 x 18,0 cm	1	6
10	<b>DECKENBÜRSTE</b> Nylon grau, vulkanisiert, Kunststoffkörper, Abbeiz- und Tiefgrundbürste, Malerqualität D1-20480	8,0 x 18,0 cm	1	
11	<b>DECKENBÜRSTE</b> Nylon grau, vulkanisiert, Kunststoffkörper Z1-50015 Z1-50018	6,0 x 15,0 cm 8,0 x 18,0 cm	4 1	
12	<b>DECKENBÜRSTE</b> aus feiner OREL® - Borste, vulkanisiert, Kunststoffkörper D1-20540	8,0 x 18,0 cm	1	
13	<b>DECKENBÜRSTENHALTER</b> Metall W1-250000		10	





1



2



3



4



5

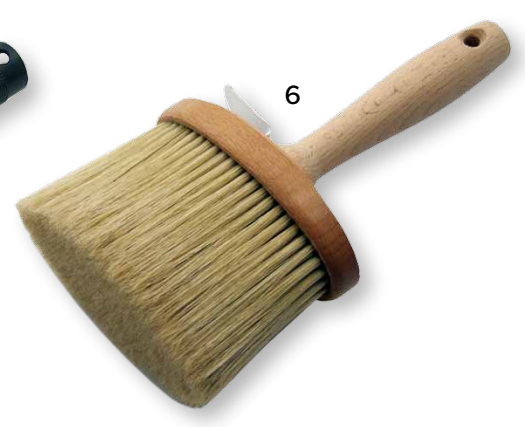

6



7



8



9

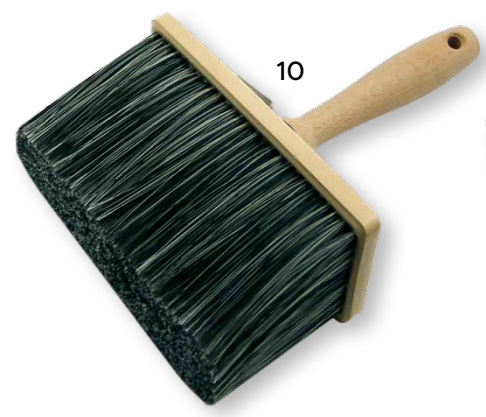

10



11



12  
OREL®



13



		VE	ÜK
1	<b>VERSIEGELUNGS-BÜRSTE HOBBY</b> helle Chinaborste, verzinkte Zwinge, Kunststoffkörper mit Kunststoffgriff		
	G2-359007 3 x 7 cm	12	
	G2-359010 3 x 10 cm	12	
	G3-359012 3 x 12 cm	12	
	G3-359014 4 x 14 cm	12	
2	<b>FLACHBÜRSTE 1306</b> helle Mixborste, Kunststoffrücken		
	D1-18407 3 x 7 cm	12	
	D1-18410 3 x 10 cm	12	
	D1-18412 3 x 12 cm	12	
3	<b>HOLZSCHUTZSTREICHER ECONOMIC</b> Polyesterborstenmischung, verzinkte Zwinge, Kunststoffkörper mit Kunststoffgriff, lösemittelbeständig, 60 % Tops, Made in EU		
	G3-350107 3 x 7 cm	12	
	G3-350110 3 x 10 cm	12	
	G3-350112 3 x 12 cm	12	
4	<b>FLACHBÜRSTE</b> Polyester-MIX, mit Kunststoff-Manschette, speziell für Holzschutzmittel		
	D1-18210 3 x 10 cm	12	
	D1-18212 3 x 12 cm	12	
5	<b>FLACHBÜRSTE</b> OREL®-MIX Holzgriff, speziell für Holzschutzmittel, Spitzenqualität		
	W1-301412 3 x 12 cm	6	
	W1-301414 4 x 14 cm	6	
6	<b>FLACHBÜRSTE LASUR 1115</b> OREL®-MIX, speziell für Holzschutzmittel, Spitzenqualität		
	D1-18605 2,6 x 10 cm	6	
	D1-18606 2,8 x 12 cm	6	
7	<b>FLACHBÜRSTE 1305</b> Mixborste, Holzfassung und Holzstiel, Malerqualität		
	D1-18510 3 x 10 cm	12	
	D1-18512 3 x 12 cm	12	
	D1-18514 4 x 14 cm	6	
8	<b>FLACHBÜRSTE</b> lange helle Borste, HolZRücken, Profiqualität		
	W9-471807 3 x 7 cm	12	
	W9-471810 3 x 10 cm	12	
	W9-471812 3 x 12 cm	12	
	W9-471813 3 x 14 cm	12	
9	<b>FLACHBÜRSTE</b> helle Mixborste, vulkanisiert, Messingblech, lackierter Holzkörper mit Bürstenhalter aus Metall, Spitzenqualität		
	W1-300610 2,6 x 10 cm	6	
	W1-300612 2,8 x 12 cm	6	



1



2



3



4



OREL® - MIX

5



OREL® - MIX

6



7

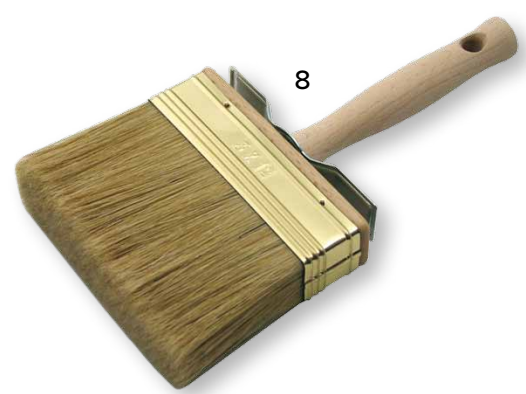

8



9

		VE	ÜK
1	<b>FLACHBÜRSTE</b> Mixborste, Kunststoffrücken braun, Malerqualität		
	D1-18560 3 x 10 cm	12	
	D1-18562 3 x 12 cm	12	
	D1-18564 4 x 14 cm	12	
	D1-18565 5 x 15 cm	6	
	D1-18566 6 x 16 cm	6	
2	<b>SOCKELBÜRSTE PROFI</b> helle Mischborste, Profiqualität, Kunststoffkörper mit 2K-Griff		
	G3-305010 3 x 10 cm	6	
	G3-305012 3 x 12 cm	6	
	G3-305014 4 x 14 cm	6	
	G3-305015 5 x 15 cm	6	
	G3-305018 8 x 18 cm	6	
3	<b>FLACHBÜRSTE</b> helle Mixborste, Kunststoffrücken grün, Profiqualität		
	W1-301007W 3 x 7 cm	12	
	W1-301010W 3 x 10 cm	12	
	W1-301012W 3 x 12 cm	6	
	W1-301014W 4 x 14 cm	6	
	W1-301015W 5 x 15 cm	6	
4	<b>FLACHBÜRSTE</b> <i>Chinex</i> <sup>®</sup> Kunststoffrücken grün, Spitzenqualität		
	W1-311507 3 x 7 cm	1	12
	W1-311510 3 x 10 cm	1	12
	W1-311512 3 x 12 cm	1	6
	W1-311514 4 x 14 cm	1	6
5	<b>FLACHBÜRSTE Green Star</b> synthetische GREEN PBT-Borste, leicht zu reinigen, rostfreies Blech für alle Farben und Lacke geeignet, Epoxy-beständig		
	A1-22570 3 x 10 cm	1	12
	A1-22571 3 x 12 cm	1	12
	A1-22572 4 x 14 cm	1	12
6	<b>VERSIEGELUNGSBÜRSTE ULTIMO</b> S.U.B. Borste, Edelstahlzwinge, Hartholzkörper mit Holzgriff, lösemittelbeständig, 90 % Tops		
	G2-359910 3 x 10 cm	6	
	G3-359912 3 x 12 cm	6	
	G2-359914 3 x 14 cm	6	
7	<b>FLACHBÜRSTE OPTIMIX</b> <sup>®</sup> Spezialborstenmischung, rostfreies Blech, roher Holzkörper		
	D1-18922 3 x 12 cm	1	6
8	<b>FLACHBÜRSTE</b> <i>Chinex</i> <sup>®</sup> Spitzenqualität, Nylonfasern, rostfreie Edelstahlbleche, roher Holzkörper		
	D1-18812 3 x 12 cm	1	6
9	<b>ABSTAUBER</b> Importqualität		
	D1-19635 2,3 x 17 cm	6	12
	<b>ABSTAUBER</b> Malerqualität, helle Mixborste, vulkanisiert, roher Holzkörper		
10	D1-19641 2,1 x 15,5 cm	12	
11	W1-4020 2,2 x 17 cm	12	
12	<b>ABSTAUBER</b> Spitzenqualität, helle Mixborste, 4-reihig, Holzkörper		
	D1-19664 4,3 x 15 cm	6	
13	<b>ABSTAUBER</b> Malerqualität, helle Mixborste, vulkanisiert, Holzkörper		
	W1-4022 extra stark - 3,5 x 16 cm	6	

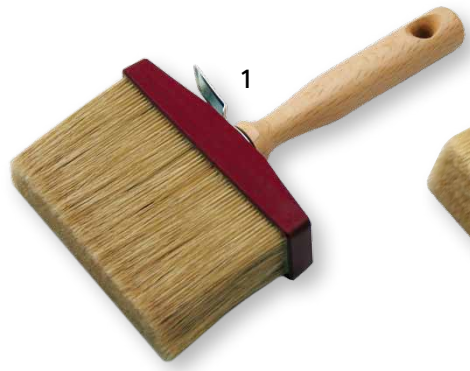

1



2

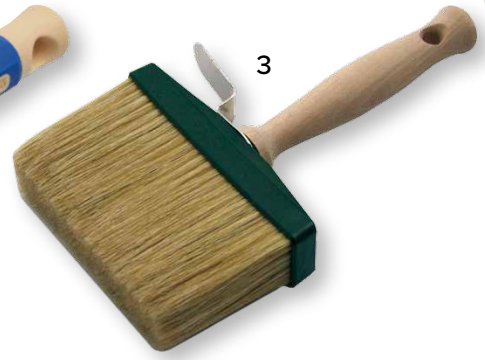

3



Chinex®

4



5



6



OptiMix®

7



Chinex®

8



9



10



11



12



13



										VE	ÜK
1	<b>FLACHPINSELSET – 5-teilig</b>	Mischborste, Weichholzstiel lackiert, verzinkte Zwinge, X. Stärke								12	
	G2-402699	15, 20, 30, 40, 50 mm									
2	<b>FLACHPINSELSET – 3-teilig</b>	Mischborste, Weichholzstiel lackiert, verzinkte Zwinge, X. Stärke								6	150
	G2-402499	20, 30, 40 mm									
3	<b>FLACHPINSEL SET – 3-teilig</b>	helle Borste, Kunststoffstiel								12	
	M1-2201-1	20, 30, 40 mm								12	
	M1-2201-2	30, 40, 50 mm									
4	<b>FLACHPINSEL SET – 3-teilig</b>	Stärke X, Mixborste, roter Stiel								100	
	D1-14190	30, 40, 50 mm									
5	<b>GUMMIERPINSEL</b>	helle Borste, universell einsetzbar, auch als Reinigungs- u. Fugenpinsel geeignet								100	500
	D1-16800										
6	<b>LÖTWERPINSSEL Gr. 12</b>	Chinaborste, Blechhülse, flach								100	
	D1-55512	Borstenlänge 23 mm, Pinsellänge 13 cm									
7	<b>FLACHPINSEL M1-2201</b>	Stärke X, helle Mixborste, Kunststoffstiel								12	
	Gr.	20 mm	30 mm	40 mm	50 mm	60 mm	70 mm				
8	<b>FLACHPINSEL 1001</b>	Stärke X, Mixborste, roher Holzstiel, Importsorte, gute Qualität								12	
	Art.Nr.	D1-14825	D1-14835	D1-14850	D1-14860	D1-14870					
	Gr.	25 mm	35 mm	50 mm	60 mm	70 mm					
9	<b>FLACHPINSEL 2000</b>	Stärke X, Mixborste, roter Kunststoffstiel								12	
	Art.Nr.	D1-14225	D1-14235	D1-14250	D1-14260						
	Gr.	30 mm	40 mm	50 mm	60 mm						
10	<b>FLACHPINSEL 503/F</b>	Stärke VI, Mixborste, roher Holzstiel								12	
	Art.Nr.	D1-14309	D1-14310	D1-14311	D1-14312	D1-14313	D1-14314	D1-14315			
	Gr.	1/2"	3/4"	1"	1 1/2"	2"	2 1/2"	3"			
11	<b>FLACHPINSEL ECCO</b>	Stärke VI, helle Mixborste, roher Holzstiel								12	
	Art.Nr.	Z1-426005	Z1-426007	Z1-426010	Z1-426015	Z1-426020	Z1-426025	Z1-426030	Z1-426040		
	Gr.	1/2"	3/4"	1"	1 1/2"	2"	2 1/2"	3"	4"		
12	<b>FLACHPINSEL CLASSICO</b>	Stärke X, Mixborste, roher Holzstiel, Made in EU								12	
	Art.Nr.	G3-404402	G3-404403	G3-404404	G3-404405	G3-404406	G3-404407				
	Gr.	20 mm	30 mm	40 mm	50 mm	60 mm	70 mm				
13	<b>FLACHPINSEL 506</b>	Stärke X, helle Mixborste, roher Holzstiel, rostfreies Blech								12	
	Art.Nr.	D1-14321	D1-14322	D1-14323	D1-14324	D1-14325	D1-14327				
	Gr.	1"	1 1/2"	2"	2 1/2"	3"	4"				
14	<b>LACKIERPINSEL 507/N</b>	Stärke X, Mixborste, roher Holzstiel								12	
	Art.Nr.	D1-14401	D1-14402	D1-14403	D1-14404	D1-14405					
	Gr.	1"	1 1/2"	2"	2 1/2"	3"					
15	<b>FENSTERPINSEL 940</b>	Mixborste, Holzstiel								12	
	Art.Nr.	D1-16941	D1-16942	D1-16943							
	Gr.	1"	1 1/2"	2"							
16	<b>FENSTERPINSEL AQUAMASTER</b>	sehr feine Kunstfasern, flaches schräges Nickelblech, langer naturlackierter Stiel								12	
	A1-212440	40 mm									





1



2



3

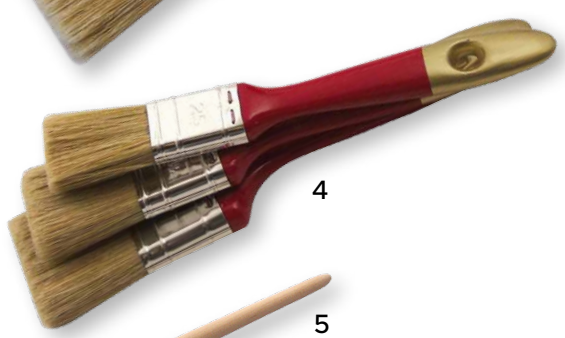

4



5



6



7



8



9



10



11



12



13



14



15



16

1	<b>LACKIERPINSEL D1-1542</b>	Stärke XII, Mixborste, grün lasierter Holzstiel								
	Art.Nr.	D1-15422	D1-15423	D1-15424	D1-15425	D1-15426	D1-15427	D1-15428	D1-15429	
	Gr.	20 mm	30 mm	40 mm	50 mm	60 mm	70 mm	80 mm	100 mm	
									12 100 mm/VE 6	
2	<b>INDUSTRIEPINSEL 515</b>	Stärke XV, Mixborste, roher Holzstiel								
	Art.Nr.	D1-15501	D1-15502	D1-15503	D1-15504	D1-15505	D1-15506	D1-15507		
	Gr.	1"	1 1/2"	2"	2 1/2"	3"	3 1/2"	4"		
									12 3 1/2", 4" / VE 6	
3	<b>LACKIERPINSEL 616/F</b>	Stärke XV, Mixborste, naturlackierter Holzstiel								
	Art.Nr.	D1-15521	D1-15522	D1-15523	D1-15524	D1-15525				
	Gr.	1"	1 1/2"	2"	2 1/2"	3"			12	
4	<b>FLACHPINSEL ULTIMO XX</b>	S.U.B Borste, Edelstahlzwinge, Hartholzstiel, lösemittelbeständig, 90 % Tops								
	Art.Nr.	G3-404630	G3-404640	G3-404650	G3-404660	G3-404680				
	Gr.	30 mm	40 mm	50 mm	60 mm	80 mm			12	
5	<b>LACKIERPINSEL "DUKAT" D1-1553</b>	Stärke XV, helle Mixborste, roher Holzstiel								
	Art.Nr.	D1-15530	D1-15531	D1-15532	D1-15533	D1-15534				
	Gr.	30 mm	40 mm	50 mm	60 mm	70 mm			12	
6	<b>LACKIERPINSEL "MEISTER" D1-1530</b>	Stärke XIV, helle Borste, unlackierter Holzstiel, rostfreies Blech, Spitzenqualität								
	Art.Nr.	D1-15301	D1-15302	D1-15303	D1-15304	D1-15305	D1-15306			
	Gr.	1"	1 1/2"	2"	2 1/2"	3"	4"		12	
7	<b>LACKIERPINSEL "SHORTY"</b>	Stärke XV, schwarze Borste, extra kurz, roher Holzstiel, rostfreies Blech								
	Art.Nr.	Z1-6878115	Z1-6878120	Z1-6878125	Z1-6878130					
	Gr.	1 1/2"	2"	2 1/2"	3"				12	
8	<b>LACKIERPINSEL 508/CH</b>	Stärke XV, schwarze Borste, roher Holzstiel, weißelförmig gearbeitet, rostfreies Blech, Spitzenqualität								
	Art.Nr.	D1-15601	D1-15602	D1-15603	D1-15604	D1-15605				
	Gr.	1"	1 1/2"	2"	2 1/2"	3"			12	
9	<b>LACKIERPINSEL W1-1503</b>	Stärke XV, helle Borste, weißelförmig gearbeitet, rostfreies Blech, Spitzenqualität								
	Gr.	30 mm	40 mm	50 mm	60 mm	80 mm			12 80 mm/VE 6	
10	<b>LASURPINSEL 507/L</b>	Stärke X, Polyester-Borsten-Mischung, Kunststoffstiel (schwarz oder rot)								
	Art.Nr.	D1-14725	D1-14735	D1-14750	D1-14760	D1-14770	D1-14800			
	Gr.	30 mm	40 mm	50 mm	60 mm	70 mm	100 mm		12 100 mm/VE 6	
11	<b>FLACHPINSEL OREL®-MIX D1-1555</b>	Stärke X, Messingblech, Naturholzstiel								
	Art.Nr.	D1-15552	D1-15553	D1-15555	D1-15556	D1-15557				
	Gr.	25 mm	35 mm	50 mm	60 mm	70 mm			12	
12	<b>LASURPINSEL OREL®-MIX D1-1556</b>	Stärke XV, für Acryllacke und Holzschutzlasuren								
	Art.Nr.	D1-15560	D1-15561	D1-15562	D1-15563	D1-15564	D1-15565			
	Gr.	30 mm	40 mm	50 mm	60 mm	80 mm	100 mm		12 80, 100 mm / VE 6	
13	<b>FLACHPINSEL <i>Chinex</i>®</b>	Stärke XV, rostfreies Blech, roher Holzstiel, für Wasserlacke und Lasuren								
	Art.Nr.	D1-15640	D1-15642	D1-15643	D1-15644	D1-15645**				
	Gr.	30 mm	50 mm	60 mm	80 mm	100 mm	<b>25,33**</b>		12 80, 100 mm / VE 6	
14	<b>FLACHPINSEL OptiMix® D1-1510</b>	Stärke XV, rostfreies Blech, roher Holzstiel, für alle wasserverdünnbaren und lösemittelhaltigen Anstrichmittel								
	Art.Nr.	D1-15104	D1-15105	D1-15106	D1-15108**	D1-15109**				
	Gr.	40 mm	50 mm	60 mm	80 mm	90 mm	<b>16,79**</b> <b>23,97**</b>		12 80, 90 mm / VE 6	
15	<b>FLACHPINSEL AQUA</b>	Stärke XVI, Spezialfasermischung, rostfreies Blech, roher Holzstiel								
	Art.Nr.	Z1-6900110	Z1-6900115	Z1-6900120	Z1-6900125	Z1-6900130				
	Gr.	1"	1 1/2"	2"	2 1/2"	3"			12	
16	<b>FLACHPINSEL AQUAMASTER</b>	sehr feine Kunstfasern, rostfreie nahtlose Fassung, rohe Holzstiele, für streifenfreie Oberflächen								
	Art.Nr.	A1-152630	A1-152640	A1-152650	A1-152660	A1-152670				
	Gr.	30 mm	40 mm	50 mm	60 mm	70 mm			12	
17	<b>FLACHPINSEL AquaTech</b>	Kunstfasermischung, sehr gute Farbaufnahme, sehr gute Farbverteilung, saubere Kanten								
	Art.Nr.	D1-15575	D1-15576	D1-15577	D1-15578	D1-15579				
	Gr.	25 mm	35 mm	50 mm	60 mm	75 mm			12	
18	<b>FLACHPINSEL Green Star</b>	synthetische GREEN PBT-Borste, für alle Farben und Lacke geeignet, leicht zu reinigen, rostfreies Blech								
	Art.Nr.	A1-22573	A1-22574	A1-22575	A1-22576	A1-22577				
	Gr.	30 mm	40 mm	50 mm	60 mm	70 mm			12	
19	<b>FLACHPINSEL ULTIMO BLUE XV</b>	S.U.B Borste, Kunststoffzwinge, Hartholzstiel, lösemittelbeständig								
	Art.Nr.	G2-404730	G2-404740	G3-404750	G2-404760	G2-404710				
	Gr.	30 mm	40 mm	50 mm	60 mm	100 mm			12	





**OREL®** - Konische Polyester Pinsel Filamente  
**Chines®** - Synthetische Borsten sind eingetragene Marken von E.I. du Pont de Nemours and Company  
**OptiMix®** - neue spezielle Borstenmischung

		VE	ÜK
1	<b>HEIZKÖRPERPINSEL mit Kunststoffstiel</b> , gebogen, helle Borste		
	Z1-719020 2"	12	
	Z1-719025 2 1/2"	12	
2	<b>HEIZKÖRPERPINSEL mit Kunststoffstiel und Kunststofffassung</b> , gebogen, helle Borste		
	D1-17134 35 mm	12	
	D1-17135 50 mm	12	
	D1-17136 60 mm	12	
3	<b>HEIZKÖRPERPINSEL 555</b> Importsorte, gebogen, helle Mixborste, Holzstiel		
	D1-17551 1"	12	
	D1-17552 1 1/2"	12	
	D1-17553 2"	12	
	D1-17554 2 1/2"	12	
	D1-17555 3"	12	
4	<b>HEIZKÖRPERPINSEL 512</b> Malerqualität, gebogene Bleche, Mixborste		
	D1-17111 1"	12	
	D1-17112 1 1/2"	12	
	D1-17113 2"	12	
	D1-17114 2 1/2"	12	
	D1-17115 3"	12	
5	<b>HEIZKÖRPERPINSEL</b> Spitzenqualität, <b>rostfreie</b> gebogene Bleche, helle Borste		
	W1-351225 25 mm	12	
	W1-351235 35 mm	12	
	W1-351250 50 mm	12	
	W1-351260 60 mm	12	
	W1-351275 75 mm	12	
6	<b>HEIZKÖRPERPINSEL <i>Chinex</i></b> <sup>®</sup> Spitzenqualität, <b>rostfreie</b> Bleche		
	W1-352550 2"	12	
	W1-352560 2 1/2"	12	
7	<b>HEIZKÖRPERPINSEL ULTIMO</b> X. Stärke, S.U.B. Borste, <b>rostfreie</b> Edelstahlzwinge, Hartholzstiel, lösemittelbeständig, 90 % Tops, Stiellänge 35 cm		
	G2-409404 40 mm	12	
	G2-409405 50 mm	12	
	G3-409406 60 mm	12	
8	<b>HEIZKÖRPERPINSEL</b> besondere Kunstfasermischung für eine perfekte Oberfläche sehr gute Farbaufnahme, sehr gute Farbverteilung, saubere Kanten		
	D1-35285 50 mm	12	
	D1-35286 60 mm	12	
9	<b>HEIZKÖRPERPINSEL Green Star</b> synthetische GREEN PBT-Borste, leicht zu reinigen, rostfreies Blech für alle Farben und Lacke geeignet, Epoxy-beständig		
	A1-22567 35 mm	12	
	A1-22568 45 mm	12	
	A1-22569 60 mm	12	
10	<b>FASSADENPINSEL 3802</b> Malerqualität, gebogen, helle Mixborste, doppelte Stärke, besonders geeignet zum Beschneiden		
	D1-17165 50 mm	6	
	D1-17166 60 mm	6	
	D1-17167 75 mm	6	
11	<b>FASSADENPINSEL 414</b> Malerqualität, gebogen, graue Borste, doppelte Stärke, besonders geeignet zum Beschneiden		
	D1-17145 3"	6	
12	<b>MINI-ECKENPINSEL D1-17333</b> 2", extra kurzer Stiel, abgewinkelt	12	
13	<b>ECKEN-PROFI-PINSEL D1-17175</b> 3", Malerqualität, helle Mixborste, kurzer Holzstiel, abgewinkelt, Stärke XV	12	
14	<b>FASSADENPINSEL D1-17316</b> 3", extra langer Holzstiel mit 73 cm, gebogen, graue Borste	6	
15	<b>BREITPINSEL GRANDISSIMO Z5-700230</b> 3", auf die Verarbeitung von dickflüssigen Medien abgestimmt, die leichte Schräge ermöglicht das exakte Malen in Ecken und unterstützt Kalligraphie-Effekte	1	

15







		VE	ÜK
1	<b>WINKELPINSEL</b> helle Borste, Holzstiel Z1-712020 2"	6	
2	<b>REVOLVERGRIFF</b> für Spezial-Winkelpinsel D1-21270 D1-21250	1	
3	<b>SPEZIAL-WINKELPINSEL</b> extra lang D1-21270 Ø 50 mm, graue Mixborste und Kunststoffhülse	5	50
4	<b>FUSSBODENSTREICHER</b> helle Borste, mit Stielhalter, Holzkörper D1-18620 2,5 x 20 cm D1-18621 2,5 x 30 cm D1-18623 2,5 x 50 cm	1 1 1	
5	<b>MAURERBÜRSTE KRICKERL</b> hochwertige Kunstborste, ohne Gewinde, Hartholzkörper, Doppelloch G3-301320 22 x 6 cm	12	
6	<b>TEURBÜRSTE</b> Fiberborste natur, ohne Gewinde, Hartholzkörper Doppelloch, säure- und hitzebeständig G3-301520 22 x 7 cm	12	
7	<b>BEIZGLÄTTEBÜRSTE</b> mit Fiber- und Lederbesatz M9-2556 155 x 60 mm	1	
8	<b>HEIZKÖRPERBÜRSTE</b> Borste, Gabelform A3-9701	1	
9	<b>HEIZKÖRPERBÜRSTE</b> für Flachradiatoren A3-9760	1	10
10	<b>RUNDBÜRSTE</b> Naturborste, ca. 300 mm lang A3-9651 Ø 10 mm A3-9652 Ø 20 mm A3-9653 Ø 30 mm A3-9714 Ø 40 mm	1 1 1 1	10 10 10 10

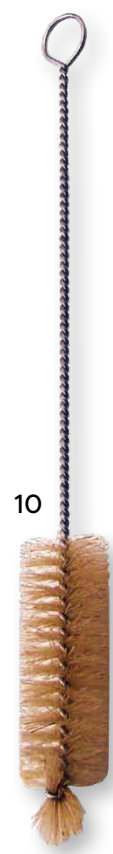
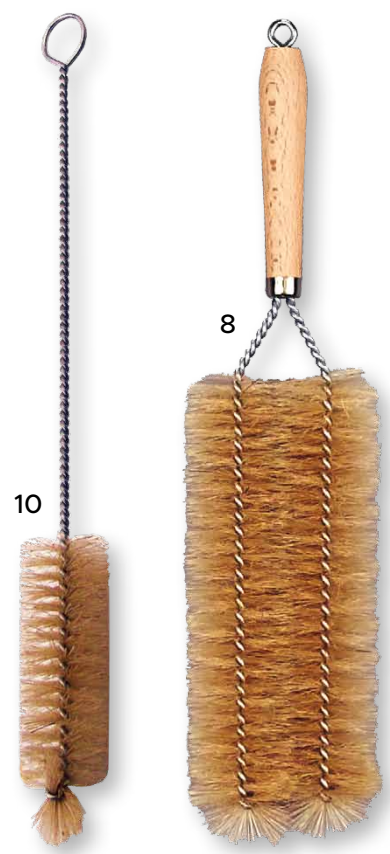
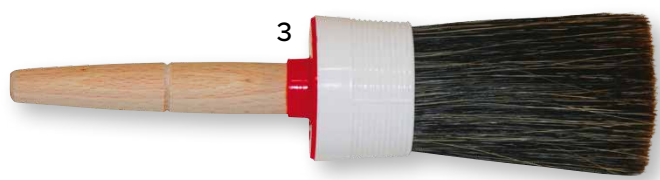
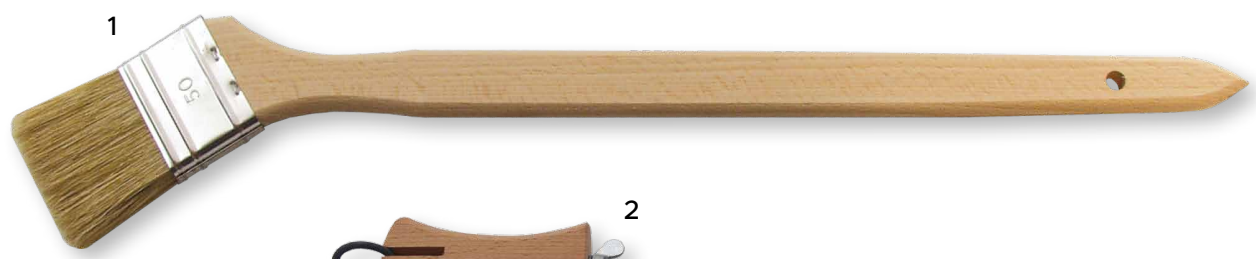

1	<b>KUCHENPINSEL-KARTE</b>	helle Borste, Weißblechzwinge, roher Stiel																		VE
	D1-16529		12 Stk. Gr. 1"																	1
2	<b>AUSBESSERUNGSPINSEL</b>	schwarzes Rindshaar, Katzenszungenform, Weichholzstiel lackiert und Weißblechzwinge																		1
	G3-455499		Nr. 6, 8, 10 (je 8 Stück auf einer Karte)																	
3	<b>AUSBESSERUNGSPINSEL 634/A</b>	feines Kunsthaar, Katzenszungenform, lackierter Stiel																		12
	Gr. D1-23636 (6)		D1-23638 (8)																	
4	<b>SCHÜLER- und LEHRLINGSSORTIMENT 15-teilig</b>	Inhalt: schraubbarer Pinselköcher, verschiedene Strichzieher, Plakatschreiber, Spitzpinsel, Borstenpinsel, Schablonierpinsel																		1
	D1-27900																			
5	<b>PINSELKÖCHER LEER</b>	grün-transparent, mit Drehmechanik-Längenverstellung																		10
	A1-28021		Ø 50 mm																	
6	<b>EMAILLE-LACKPINSEL 792</b>	helle Borste, rohe Stiele																		100
	Art.Nr. D1-16810	D1-16812	D1-16814	D1-16816	D1-16818	D1-16820														
	Gr. 10 / 0	12 / 1	14 / 2	16 / 3	18 / 4	20 / 5														
7	<b>EMAILLE-LACKPINSEL 792 SORTIMENT 200 Stk.</b>	sortiert, mit Aufstellbox																		1
	W1-1000SK		(je 50 Stk. Gr. 12, 14, 16, 18)																	
8	<b>EMAILLE-LACKPINSEL 792 SORTIMENT 400 Stk.</b>	sortiert, mit Aufstellbox																		1
	W1-1000S		(je 100 Stk. Gr. 12, 14, 16, 18)																	
9	<b>EMAILLE-LACKPINSEL 790</b>	Malerqualität, volle Ausführung, helle Borste, kurzer Holzstiel																		12
	Art.Nr. D1-16780	D1-16782	D1-16784	D1-16786	D1-16788	D1-16790														
	Gr. 10	12	14	16	18	20														
10	<b>ANLEGER 310</b>	rund, reine helle Borste, roher Stiel																		12
	Art.Nr. D1-16302	D1-16304	D1-16306	D1-16308	D1-16310	D1-16312														
	Gr. 02	04	06	08	10	12														
11	<b>SCHABLONIERPINSEL 311</b>	helle Borste, runde Kapsel, Holzstiel																		12
	Art.Nr. D1-16322	D1-16324	D1-16326	D1-16328	D1-16330	D1-16332														
	Gr. 02 (Ø 5 mm)	04 (Ø 7 mm)	06 (Ø 9 mm)	08 (Ø10 mm)	10 (Ø12 mm)	12 (Ø15 mm)														
12	<b>SCHABLONIERPINSEL 163</b>	Profiqualität, helle Borste, runde Kapsel, kurzer abgerundeter Holzstiel																		12
	Art.Nr. D1-16340	D1-16342	D1-16344	D1-16346	D1-16354															
	Gr. 10 (Ø20 mm)	12 (Ø23 mm)	14 (Ø26 mm)	16 (Ø30 mm)	24 (Ø40 mm)															
13	<b>KAPSELPINSEL 420</b>	helle Borste, roher Stiel																		12
	Art.Nr. D1-16406	D1-16408	D1-16410	D1-16412	D1-16414	D1-16416	D1-16418	D1-16420												
	Gr. 06 (Ø12 mm)	08 (Ø16 mm)	10 (Ø20 mm)	12 (Ø23 mm)	14 (Ø25 mm)	16 (Ø30 mm)	18 (Ø35 mm)	20 (Ø40 mm)												
14	<b>HAUSHALT-RINGPINSEL 3200</b>	helle Borste																		12
	Art.Nr. G3-401816		G3-401820																	
	Gr. 16 (Ø ca. 26 mm)		20 (Ø ca. 32 mm)																	
15	<b>RINGSTRICHZIEHER 715</b>	Profiqualität																		12
	Art.Nr. D1-16714	D1-16716	D1-16717	D1-16718	D1-16719	D1-16720														
	Gr./Ø ca. 4/0 (6mm)	2/0 (12mm)	0 (14mm)	1 (16mm)	2 (18mm)	3 (20mm)														
16	<b>LYONER 249</b>	flach oval, helle Borste, langer Holzstiel																		12
	Art./Gr. D1-24910 (10)	D1-24912 (12)	D1-24914 (14)	D1-24916 (16)	D1-24918 (18)	D1-24920 (20)	D1-24922 (22)	D1-24924 (24)												
17	<b>PLATTPINSEL 208</b>	gerade, schwarze Chinaborste, flacher Holzstiel, Spitzenqualität																		12
	Art./Gr. D1-16551 (15)		D1-16552 (20)			D1-16553 (25)														
18	<b>SCHRÄGSTRICHZIEHER</b>	weiße Brislon-Borste, mit rundem Holzstiel, Spitzenqualität																		12
	Art./Gr. D1-16577 (8)		D1-16576 (12)																	
19	<b>SCHRÄGSTRICHZIEHER BRISLON</b>	weiße Brislon-Borste, flacher Holzstiel, Spitzenqualität																		10
	Art./Gr. D1-16580 (12)		D1-16581 (18)			D1-16582 (25)														
20	<b>SCHRÄGSTRICHZIEHER 681M</b>	schwarze Chinaborste, flacher Holzstiel																		12
	Art./Gr. D1-16570 (10)	D1-16571 (15)	D1-16572 (20)	D1-16573 (25)	D1-16574 (30)															
21	<b>PLATTPINSEL 209</b>	gebogen, schwarze Chinaborste, flacher Holzstiel, Spitzenqualität																		12
	Art./Gr. D1-16561 (15)		D1-16562 (20)			D1-16563 (25)				D1-16564 (30)										



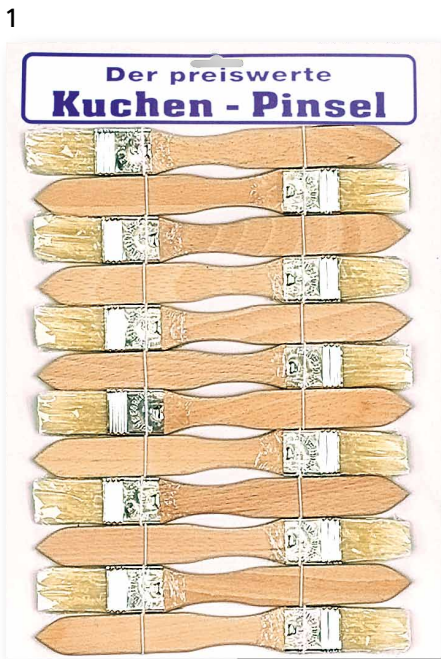

1	<b>KLEBERPINSEL 905</b>	kurz, flach, helle Borste, roher Stiel									
	Art.Nr.	D1-16921	D1-16922	D1-16923	D1-16924						
	Gr.	1"	1 1/2"	2"	2 1/2"						
										12	
2	<b>VERTREIBER 816/F</b>	Fehhaar, 1a-Qualität, roher Stiel									
	Art.Nr.	D1-23219	D1-23220	D1-23221	D1-23222	D1-23223	D1-23224				
	Gr.	1/2"	3/4"	1"	1 1/2"	2"	2 1/2"				
										12	
3	<b>GRUNDIERPINSEL 922</b>	weiße, extra feine Ziegenhaare, Blechfassung rostfrei, kurzer weißer Kunststoffstiel									
	Gr.	D1-27723	- 2"		D1-27725	- 3"					
										1	
4	<b>TORAY-VERTREIBER 662 K</b>	roher Stiel									
	Art.Nr.	D1-16971	D1-16972	D1-16973	D1-16974	D1-16975	D1-16976	D1-16977			
	Gr.	15 mm	20 mm	30 mm	40 mm	50 mm	60 mm	70 mm			
										12	
5a	<b>VERTREIBER 900</b>	halblang, schwarze Naturborste, roher Stiel									
	Art.Nr.	D1-16901	D1-16902	D1-16903	D1-16904	D1-16905	D1-16907	D1-16911			
	Gr.	1"	1 1/2"	2"	2 1/2"	3"	4"	6"			
										12	
5b	<b>FINISHER-VERTREIBER Z5-2133</b>	weißes Synthetikkaar, roher Stiel									
	Art.Nr.	Z5-2133-35			Z5-2133-50						
	Gr.	35			50						
										1	
6	<b>MODLER Z1-7131</b>	helle Borste, breite Bleche, kurzer Holzstiel									
	Art.Nr.	Z1-713130			Z1-713140*						
	Gr.	70 (3")			100 (4")*						
										1	
7	<b>SCHLEIFMODLER W1-103780</b>	helle Borste, kurz und voll, breite Bleche, kurzer Holzstiel									
	Gr.	80 (3")									
										1	
8a	<b>RUCKER Z1-7110</b>	kurze, helle Borste, roher Stiel									
	Gr.	05 (1/2")	07 (3/4")	10 (1")	15 (1 1/2")	20 (2")	25 (2 1/2")	30 (3")			
										12	
8b	<b>RUCKER Z1-7110Z</b>	kurze, helle Borste, <b>Kunststoffstiel</b>									
	Gr.	07 (3/4")		10 (1")	15 (1 1/2")	20 (2")	25 (2 1/2")	30 (3")			
										12	
9	<b>VERTREIBER 530</b>	helle Borste, roher Stiel									
	Art.Nr.	D1-16531	D1-16532	D1-16533	D1-16534	D1-16535	D1-16536	D1-16537	D1-16538	D1-16540	
	Gr.	15 mm	20 mm	30 mm	40 mm	50 mm	60 mm	70 mm	80 mm	100 mm	
											12
10	<b>SCHLÄGER D1-27780</b>	extra lange, steife Chinaborste, flacher Holzstiel						Gr. 80 (3")			
										1	
11	<b>FLADERPINSEL D1-27739</b>	flach, helle Borste , extra lang						Gr. 12			
										1	
12	<b>MARMORIERPINSEL - Chiqueteur Z1-1900</b>	3-armig									
										1	
13	<b>ZACKENPINSEL</b>	extraweiße Borste, Blechwinge									
	Art.Nr.	D1-27753				D1-27755					
	Gr.	(2")				(3")					
										1	
14	<b>DACHSVERTREIBER</b>	reines Dachshaar, extravoll gearbeitet, lackierte Stiele									
	Gr.	D1-27765 (3")		D1-27767 (4")		D1-27769 (5")					
										1	
15	<b>BIRKENMODLER D1-27740</b>	helle Borste, gewellte Bleche						Gr.4"			
										1	
16	<b>ANSCHUSSPINSEL</b>	beste reine Fehhaare, für Vergolder, in Karton gefasst									
	Gr.	D1-27743 (2")				D1-27745 (3")					
										1	
17	<b>VERGOLDERPINSEL</b>	1a-Fehhaarmischung, rund									
	Gr.	D1-27750 Gr. 8 - Ø 12 mm				D1-27751 Gr.10 - Ø 14 mm					
										1	
18	<b>SCHWERTSCHLEPPER</b>										
	Gr.	D1-27760 Gr. 3			D1-27761 Gr. 4						
										1	





## Dreistern-Schulmalpinsel 100



Fehhaarmischung, kurze rohe Stiele

Art.-Nr.	Größe	VE
D1-23101	1	12
D1-23102	2	12
D1-23103	3	12
D1-23104	4	12
D1-23106	6	12
D1-23108	8	12
D1-23110	10	12
D1-23112	12	12
D1-23114	14	12
D1-23116	16	12
D1-23118	18	12
D1-23120	20	12
D1-23122**	22	12

## Borsten-Gussow-Pinsel 201/K



flach, weiße Borste, kurze rohe Stiele

Art.-Nr.	Größe	VE
D1-24302	2	12
D1-24304	4	12
D1-24306	6	12
D1-24308	8	12
D1-24310	10	12
D1-24312	12	12
D1-24314	14	12
D1-24316	16	6
D1-24318	18	6
D1-24320	20	6
D1-24322	22	6
D1-24324	24	6

## Schulpinsel 232



Nylon, Goldsintex, rund, kurzer Stiel

Art.-Nr.	Größe	VE
D1-23200	0	12
D1-23202	2	12
D1-23204	4	12
D1-23206	6	12
D1-23208	8	12
D1-23210	10	12
D1-23212	12	12

## Schulpinsel 233



Nylon, Goldsintex, flach, kurzer Stiel

Art.-Nr.	Größe	VE
D1-23302	2	12
D1-23304	4	12
D1-23306	6	12
D1-23308	8	12
D1-23310	10	12
D1-23312	12	12
D1-23316	16	12

## Borsten-Gussow-Pinsel 200/R



flach, weiße Borste, lange rohe Stiele

Art.-Nr.	Größe	VE
D1-24202	2	12
D1-24204	4	12
D1-24206	6	12
D1-24208	8	12
D1-24210	10	12
D1-24212	12	12
D1-24214	14	12

Art.-Nr.	Größe	VE
D1-24216	16	6
D1-24218	18	6
D1-24220	20	6
D1-24222	22	6
D1-24224	24	6
D1-24230	30	6

## 1A Borsten-Gussow-Pinsel 38/301



flach, weiße Borste, lange natur- oder rotlackierte Stiele

Art.-Nr.	Größe	VE
D1-24402	2	12
D1-24404	4	12
D1-24406	6	12
D1-24408	8	12
D1-24410	10	12

Art.-Nr.	Größe	VE
D1-24412	12	12
D1-24414	14	12
D1-24416	16	12
D1-24418	18	12
D1-24420	20	6

## 1A Borsten-Pinsel 38/302



rund, weiße Borste, lange natur- oder rotlackierte Stiele

Art.-Nr.	Größe	VE
D1-24502	2	12
D1-24504	4	12
D1-24506	6	12
D1-24508	8	12
D1-24510	10	12

Art.-Nr.	Größe	VE
D1-24512	12	12
D1-24514**	14	12
D1-24516**	16	12
D1-24518**	18	12
D1-24520**	20	12





## Schlusskünstlerpinsel 38/313

Spitzenqualität, weiße Borste,  
lange natur- od. rotlackierte Stiele



Art.-Nr.	Größe	VE
D1-24702**	2	12
D1-24704	4	12
D1-24706	6	12
D1-24708	8	12
D1-24710	10	12

Art.-Nr.	Größe	VE
D1-24712	12	12
D1-24714	14	12
D1-24716	16	12
D1-24720	20	6

## Borsten-Strichzieher 39/310

flach, weiße Borste, lange natur- od. rotlackierte Stiele



Art.-Nr.	Größe	VE
D1-24802*	2	12
D1-24804*	4	12
D1-24806*	6	12

Art.-Nr.	Größe	VE
D1-24810*	10	12
D1-24812*	12	12
D1-24816*	16	12

## Rindshaar-Gussow-Pinsel 79/100

flach, kurze rohe Stiele



Art.-Nr.	Größe	VE
D1-25134	4	12
D1-25136	6	12
D1-25138	8	12
D1-25140	10	12

Art.-Nr.	Größe	VE
D1-25142	12	12
D1-25144	14	12
D1-25146	16	12

## Rindshaar-Gussow-Pinsel 79/200

flach, lange rohe Stiele



Art.-Nr.	Größe	VE
D1-25204	4	12
D1-25206	6	12
D1-25208	8	12
D1-25210	10	12

Art.-Nr.	Größe	VE
D1-25212	12	12
D1-25214	14	12
D1-25222**	22	6

## Rindshaar-Gussow-Pinsel 79/220

flach, lange rotbraun lackierte Stiele



Art.-Nr.	Größe	VE
D1-25302	2	12
D1-25304	4	12
D1-25306	6	12
D1-25308	8	12
D1-25310	10	12

Art.-Nr.	Größe	VE
D1-25312	12	12
D1-25314	14	12
D1-25316	16	12
D1-25320**	20	6

\* Auslaufartikel, Restmengen verfügbar

\*\* auf Bestellung lieferbar

## Rotmarderpinsel 75/590

spitz, kurze lackierte Stiele



Art.-Nr.	Größe	VE	Art.-Nr.	Größe	VE
D1-27427	4/0	12	D1-27434	4	12
D1-27429	2/0	12	D1-27435	5	12
D1-27430	0	12	D1-27436	6	12
D1-27431	1	12	D1-27438	8	6
D1-27432	2	12	D1-27442**	12	3
D1-27433	3	12			

## Marderpinsel 75/401

reine Kolinskyhaare, kurze lackierte Stiele



Art.-Nr.	Größe	VE	Art.-Nr.	Größe	VE
D1-27399	2/0	12	D1-27404	4	6
D1-27400	0	12	D1-27405	5	6
D1-27401	1	12	D1-27406	6	6
D1-27402	2	12	D1-27408	8	6
D1-27403	3	6			

## Marder-Schreibpinsel 75/250

Schlepper, kurze lackierte Stiele, lange Rotmarderhaare



Art.-Nr.	Größe	VE	Art.-Nr.	Größe	VE
D1-27560	0	12	D1-27568	8	12
D1-27562	2	12	D1-27570	10	12
D1-27564	4	12	D1-27572	12	6
D1-27566	6	12			

## Plakatschreiber 60/600

flach, Rotmarder-Imitation



Art.-Nr.	Größe	VE	Art.-Nr.	Größe	VE
D1-25473	1/4"	6	D1-25476	1/2"	6
D1-25475	3/8"	6	D1-25478	3/4"	3

## Plakatschreiber-ARTMAKER 60/700

flach, extra-feine goldfarbige Nylonhaare, lackierte Stiele



Art.-Nr.	Größe	VE	Art.-Nr.	Größe	VE
D1-26503	1/8" (Nr. 3)	6	D1-26516	5/8" (Nr. 16)	6
D1-26506	1/4" (Nr. 6)	6	D1-26519	3/4" (Nr. 19)	6
D1-26510	3/8" (Nr. 10)	6	D1-26525	1" (Nr. 25)	6
D1-26513	1/2" (Nr. 13)	6			

## Künstlerpinsel-ARTMAKER 75/700

rund, extra feine goldfarbige Nylonhaare, lackierte Stiele



Art.-Nr.	Größe	VE	Art.-Nr.	Größe	VE
D1-26627	4/0	12	D1-26638	8	12
D1-26629	2/0	12	D1-26640	10	6
D1-26630	0	12	D1-26642	12	6
D1-26631	1	12	D1-26644	14	6
D1-26632	2	12	D1-26646	16	6
D1-26633	3	12	D1-26648	18	6
D1-26634	4	12	D1-26650	20	6
D1-26635	5	12	D1-26654	24	6
D1-26636	6	12			



### Gussow-Pinsel-ARTMAKER 79/700

flach, extra feine goldfarbige Nylonhaare, lange lackierte Stiele



Art.-Nr.	Größe	VE	Art.-Nr.	Größe	VE
D1-26602	2	12	D1-26612	12	12
D1-26604	4	12	D1-26614	14	12
D1-26606	6	12	D1-26616	16	6
D1-26608	8	12	D1-26618	18	6
D1-26610	10	12			

### Künstlerpinsel-ARTMAKER 79/710

flach, Katzensungenform, extra feine goldfarbige Nylonhaare, lange lackierte Stiele



Art.-Nr.	Größe	VE	Art.-Nr.	Größe	VE
D1-26702	2	12	D1-26710	10	12
D1-26704	4	12	D1-26712	12	12
D1-26706	6	12	D1-26714	14	6
D1-26708	8	12	D1-26716	16	6

### Künstlerpinsel-ARTMAKER 2700P

rund, extra feine goldfarbige Nylonhaare, Kunststoffstiele transparent

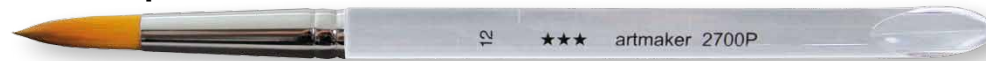

Art.-Nr.	Größe	VE	Art.-Nr.	Größe	VE
D1-27000	0	12	D1-27008	8	12
D1-27002	2	12	D1-27010	10	12
D1-27004	4	12	D1-27012	12	12
D1-27006	6	12	D1-27014	14	12

### Künstlerpinsel-ARTMAKER 2850P

flach, extra feine goldfarbige Nylonhaare, Kunststoffstiele transparent



Art.-Nr.	Größe	VE	Art.-Nr.	Größe	VE
D1-28501	1/4"	12	D1-28503	3/4"	12
D1-28502	1/2"	12	D1-28504	1"	12

### Künstlerpinsel-MIGHTLON Round 6400R

rund, gold-braune MIGHTLON-Borste, lange lackierte Stiele



Art.-Nr.	Ø mm	Größe	VE	Art.-Nr.	Ø mm	Größe	VE
D1-26440	2	0	12	D1-26448	10	8	6
D1-26442	4	2	12	D1-26450	12	10	6
D1-26444	6	4	12	D1-26452	14	12	6
D1-26446	8	6	12				

### Künstlerpinsel-MIGHTLON Bright 6400B

flach, gold-braune MIGHTLON-Borste, lange lackierte Stiele



Art.-Nr.	mm	Größe	VE	Art.-Nr.	mm	Größe	VE
D1-26400	4	0	12	D1-26408	16	8	6
D1-26402	6	2	12	D1-26410	20	10	6
D1-26404	10	4	12	D1-26412	24	12	6
D1-26406	12	6	12				

### Künstlerpinsel-MIGHTLON Filbert 6400KF

Katzensungenform, gold-braune MIGHTLON-Borste, lange lackierte Stiele



Art.-Nr.	mm	Größe	VE	Art.-Nr.	mm	Größe	VE
D1-26420	4	0	12	D1-26428	16	8	6
D1-26422	6	2	12	D1-26430*	20	10	6
D1-26424	10	4	12	D1-26432	24	12	6
D1-26426	12	6	12				

\* Auslaufartikel, Restmengen verfügbar

\*\* auf Bestellung lieferbar



1	<b>PINSELSTÄNDER</b> 10 Fächer für Pinsel mit langem Stiel, 10 Fächer für Pinsel mit kurzem Stiel D1-28040	3-stufig, <b>leer</b> , aus Acryl	VE 1
2	<b>KUNSTSTOFF-FARBPALETTE</b> T3-137500		1
3	<b>FENSTERLEDER</b> nahtfrei, spitzenqualität L1-52200	52 x 35 cm	1
4	<b>NATURSCHWÄMME</b> Mittelmeer, Spitzenqualität		
	L1-7004	12 cm	1
	L1-7006	14 cm	1
	L1-7008	16 cm	1
	L1-7010	18 cm	1
5	<b>NATURSCHWÄMME</b> Karibik		
	D1-32010	10 cm	1
	D1-32013	13 cm	1
6	<b>WISCHHANDSCHUH</b> beidseitig Vestanbezug mit Gummizugband, zum Grundieren oder für die Wischtechnik D1-32015		1
7	<b>PINSELTOPF</b> mit Deckel aus Kunststoff mit Klemmring		
7a	T3-172006	Ø 13,5 cm, Höhe 30 cm, für 6 Pinsel	1
7b	T3-172008	Ø 22,0 cm, Höhe 32 cm, für 8 Pinsel	1



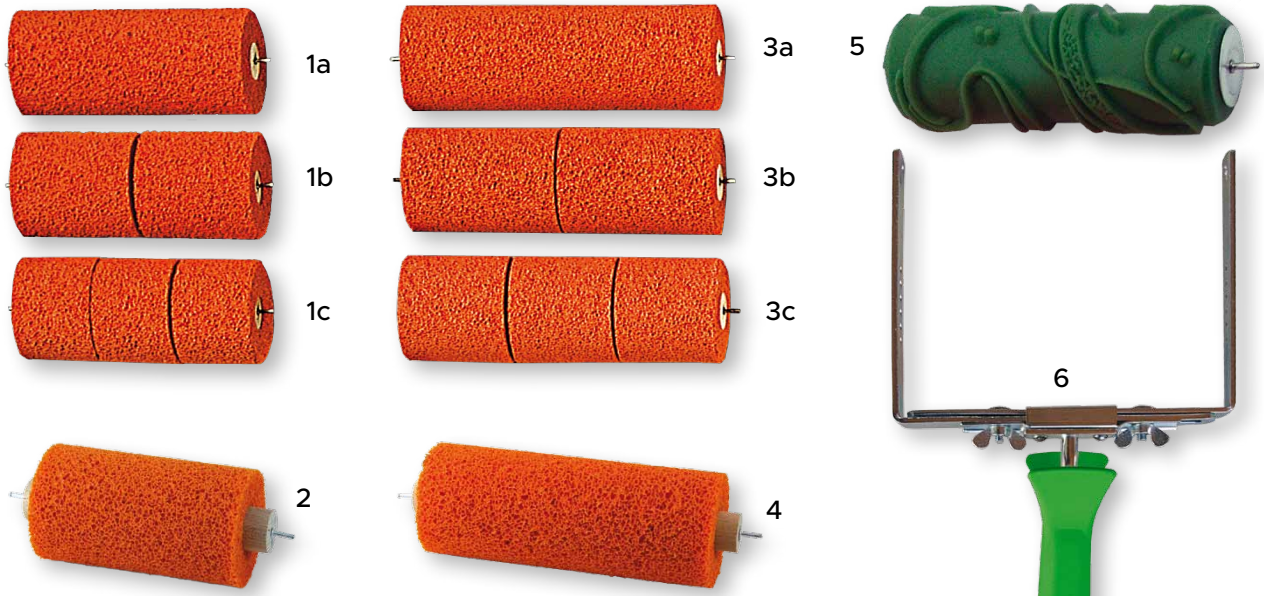

Alle verfügbaren Musterwalzen finden Sie auf [www.draco.at](http://www.draco.at). Einfach QR-Code scannen!



		VE
<b>1 SPEISEWALZEN GUMMI</b> normal		
1a S4-15-SP1	15 cm 1-teilig	1
1b S4-15-SP2	15 cm 2-teilig	1
1c S4-15-SP3	15 cm 3-teilig	1
<b>2 RINGSPEISEWALZEN GUMMI</b> verkürzt		
2a S4-15-RSP1	15 cm 1-teilig	1
2b S4-15-RSP2	15 cm 2-teilig	1
2c S4-15-RSP3	15 cm 3-teilig	1
<b>3 SPEISEWALZEN GUMMI</b> normal		
3a S4-20-SP1	20 cm 1-teilig	1
3b S4-20-SP2	20 cm 2-teilig	1
3c S4-20-SP3	20 cm 3-teilig	1
<b>4 RINGSPEISEWALZEN GUMMI</b> verkürzt		
4a S4-20-RSP1	20 cm 1-teilig	1
4b S4-20-RSP2	20 cm 2-teilig	1
4c S4-20-RSP3	20 cm 3-teilig	1
<b>5 MUSTERWALZE</b> 15 cm A1-15-....		1
<b>6 UNI-WALZBÜGEL</b> verstellbar für 15 und 20 cm, Kunststoffhohlgriff, Schenkel vernickelt A1-200		1
<b>7 WALZAPPARAT</b> für Musterwalzen 15 cm, 1-teilig (ohne Musterwalze) A1-210 15 cm		1
<b>8 WALZLEIM</b> im Kübel A1-KL1 1 l		1

\* Auslaufartikel, Restmengen verfügbar

\*\* auf Bestellung lieferbar

			VE	ÜK
1	<b>TROCKENREINIGUNGSSCHWAMM (vormals Wishab)</b>	weich, selbstreinigend durch Krümelbildung		
	A1-2250000		1	30
<b>SCHABLONEN selbstklebend</b> aus Folie, lila, <b>Schablonenmuster siehe Seite 126-127</b>				
2a	A1-00...*	70 x 11 cm*	1	
2b	A1-00...*	40 x 13 cm*	1	
3	<b>SCHABLONEN</b>	aus Folie, transparent matt, <b>Schablonenmuster siehe Seite 124-125</b>		
	A1-S...	einschlägig, lt. Kollektion, je nach Motiv ca. 40 – 50 cm Länge	1	
4	<b>SPRÜHKLEBER SPRAY MOUNT</b>	mehrmalig wiederlösbar, zum Aufkleben von Schablonen		
	D2-SPRAYMOUNT	400 ml	1	12
5	<b>SCHABLONIERPINSEL 163</b>	Profiqualität, helle Borste, runde Kapsel, kurzer abgerundeter Holzstiel		
	Art.Nr. D1-16340 D1-16342 D1-16344 D1-16346 D1-16354			
	Gr. 10 (Ø 20 mm) 12 (Ø 23 mm) 14 (Ø 26 mm) 16 (Ø 30 mm) 24 (Ø 40 mm)		12	
6	<b>SCHABLONIERPINSEL 311</b>	helle Borste, runde Kapsel, Holzstiel		
	Art.Nr. D1-16322 D1-16324 D1-16326 D1-16328 D1-16330 D1-16332			
	Gr. 02 (Ø 5 mm) 04 (Ø 7 mm) 06 (Ø 9 mm) 08 (Ø10 mm) 10 (Ø12 mm) 12 (Ø15 mm)		12	
7	<b>SCHABLONENFOLIE - ROLLE</b>	transparent matt, 0,20 mm		
	S14-A7-60	90 cm x 60 m	1	
	S14-A7-2	90 cm x 2 m	1	
8	<b>MALSTOCK</b>	zweiteilig aus Alu		
	T3-137000	60 cm	1	
9	<b>MALSTOCK</b>	feinmaseriges Holz mit lackiertem Kopf		
	T3-137100	95 cm	1	
10	<b>MALERLINEAL</b>	Holz mit 2 Fasen, Aufhängeloch, Profiqualität		
	K7-181	4 cm x 95 cm	10	
	<b>MASERBOY</b>	aus Gummi für Maserierarbeiten		
11	T3-136110	10 cm	1	6
12	T3-136115	15 cm	1	6
13	<b>MASERIERPLATTE</b>	aus hellem Gummi mit 4 verschiedenen Zahnungen		
	T3-136000	80 x 60 x 6 mm	1	20
14	<b>STAHLKÄMME</b>	in Öl gehärtet und gebläut, Satz bestehend aus 12 Stk. sortiert in Plastiktasche, Kammbreite 1, 2, 3, 4 Zoll		
	T3-136200		1	10
15	<b>STRICHZIEHER</b>	mit Trichter und 0,5, 1, 2, 3, 4 und 5 mm Rädchen		
	T3-130806		1	
16	<b>ANSCHUSSPINSEL</b>	beste reine Fehhaare, für Vergolder, in Karton gefasst		
	D1-27743	Gr. 2"	1	
	D1-27745	Gr. 3"	1	
17	<b>VERGOLDERPINSEL</b>	1a-Fehhaarmischung, rund		
	D1-27750	Gr. 8 - Ø 12 mm	1	
	D1-27751	Gr.10 - Ø 14 mm	1	
18	<b>VERGOLDERMESSER</b>	rostfrei 150 mm, zweischneidige, polierte Stahlklinge, Holzheft		
	T3-136600		1	
19	<b>VERGOLDERKISSEN</b>	aus bestem Schafleder, mit Pergamentschutz		
	T3-136500	250 x 150 mm	1	



Schablonenmuster  
siehe Seite 124 - 127





			VE	ÜK
<b>9 mm</b>				
1	<b>HOBBYMESSER</b> G2-850121	einfache Handhabung, mit Klingenarretierung 9 mm, lose	60	
2	<b>PROFI-MESSER AUTOLOCK</b> G2-850808	Klingenführung aus Stahl, Auto-Lock-System für Einhandbedienung, inkl. 2 Ersatzklingen im Griff 9 mm, SB-verpackt	24	
3	<b>OLFA CUTTER 180 BLACK</b> G2-857202	Profi Cutter aus Metall, mit Federraster 9 mm, SB-verpackt	6	
4	<b>OLFA CUTTER SILVER</b> G2-857204	9 mm	6	
5	<b>NT-Cutter A-300GR</b> T3-311001	9 mm	10	
6	<b>ERSATZKLINGEN</b> G2-850008	im Klingenspender, Importqualität 9 mm, 10 Klingen im Dispenser	20	
7	<b>ERSATZKLINGEN</b> G2-857208	9 mm, 10 Klingen in der Box, Olfa-Qualität, Stärke 0,50 mm	12	
8	<b>EXCEL BLACK ERSATZKLINGEN ABB</b> G2-857211	25 % schärfer als die normale AB Klinge 9 mm, 10 Klingen im Dispenser – ASBB-10, Stärke 0,50 mm	12	
<b>18 mm</b>				
9	<b>CUTTERMESSER Universal</b> , mit Feststellautomatik D1-12126	18 mm	48	480
10	<b>HOBBYMESSER Universal</b> , einfache Handhabung, mit Klingenarretierung G2-850801	18 mm, lose	24	
11	<b>CUTTERMESSER Profi</b> , mit Metallführung D1-12128	18 mm	24	240
12	<b>PROFI-MESSER AUTOLOCK</b> G3-850809	Klingenführung aus Stahl, Auto-Lock-System für Einhandbedienung, inkl. 2 Ersatzklingen im Griff 18 mm, SB-verpackt	12	
13	<b>CUTTERMESSER Expert</b> mit Metallführung, ergonomischer Griff D1-12129	18 mm	24	
14	<b>CUTTERMESSER KDS</b> mit 2 Ersatzklingen, Federraster und Fixierkeil R2-LC405	18 mm	25	
15	<b>OLFA Cutter L-1</b> G2-857215	für Profis 18 mm, SB-verpackt	6	
16	<b>CUTTER L5-AL</b> G2-857218	Profi Cutter, Klingenführung aus Edelstahl, rutschfester Griff, acetonbeständig, Metallplättchen am Griffende zum Dosen öffnen, mit Auto-Lock-System 18 mm, SB-verpackt	6	
17	<b>CUTTER L5</b> G2-857281	Profi Cutter, Klingenführung aus Edelstahl, Metallplättchen am Griffende zum Dosen öffnen, acetonbeständig, mit Feststellschraube für stufenlosen Klingenvorschub 18 mm, SB-verpackt	6	
18	<b>SICHERHEITSMESSER MARTOR SECUNORM 380</b> M2-380001	inkl. Klinge, mit automatischem Klingentrückzug, Klingenaustritt 7,8 cm 18 mm	10	
19	<b>ERSATZKLINGEN</b> G3-850030	im Klingenspender, Importqualität 18 mm, 10 Klingen im Dispenser	20	400
20	<b>ABBRECHKLINGEN</b> M1-817210	– 18 mm (10 Klingen in Box) Solingen-Qualität 0,50 mm	20	
21	<b>ABBRECHKLINGEN</b> R2-LB-10BH	– 18 mm (10 Klingen in Box) "Power Black"	20	
<b>25 mm</b>				
22	<b>CUTTER XH-1</b> G2-857283	Profi Cutter, extra starke Ausführung, Klingenführung aus Edelstahl, rutschfester Softgriff, acetonbeständig, mit Feststellschraube für stufenlosen Klingenvorschub 25 mm, SB-verpackt	6	
23	<b>CUTTER XH-AL</b> G2-857254	Profi Cutter, extrastarke Ausführung, Klingenführung aus Edelstahl, mit Auto-Lock-System, rutschfester Softgriff, acetonbeständig 25 mm, SB-verpackt	6	
24	<b>CUTTER H-I</b> G2-857226	Kunststoff, mit Metallführung, Fixier-Rändelschraube, gelb 25 mm	6	
25	<b>UNIVERSALCUTTER GIGANT</b> T3-310900	Kunststoff, mit Metallführung, Fixier-Rändelschraube, blau 25 mm	12	
26	<b>ERSATZKLINGEN</b> G3-850036	Importqualität 25 mm, 10 Klingen in der Box	10	
27	<b>ERSATZKLINGEN</b> R2-HB-10BH	"Black Max " Profiquität KDS 25 mm, 10 Klingen in der Box	10	
28	<b>VERLEGEMESSER BLUE MARLIN</b> mit Köcher (ohne Klinge) T3-409601	das Messer für den Profi, ergonomisch geformt, schneller Klingenswechsel durch leichtgängige Feststellschraube, Magnethalter für die Klingen, Klingenfach, hochwertige Verarbeitung	1	
29	<b>PROFI-MESSER FÜR TRAPEZ- UND HAKENKLINGEN</b> G2-759221	extra starke Metallausführung, einziehbare Klinge SB-verpackt	12	
30	<b>TRAPEZKLINGEN</b> G2-553514	im Klingenspender, Importqualität 10 Trapezklingen im Dispenser	10	
31	<b>TRAPEZKLINGEN</b> P8-100011	"long life" titanbeschichtet 10 Stk. im Spender, 3 Kerben, Stärke 0,65 mm	1	10
32	<b>HAKENKLINGEN</b> G3-553515	im Klingenspender, Importqualität 10 Klingen im Dispenser	12	
33	<b>HAKENKLINGEN</b> P8-100022	Länge 52 mm, 10 Stk. im Spender, "long life", titanbeschichtet, 0,65 mm	1	10
34	<b>HAKENKLINGEN</b> P8-100033	Superhaken, Länge 56 mm, 10 Stk. im Spender, "long life", titanbeschichtet, 0,65 mm	1	10





Klingenbreite 9 mm

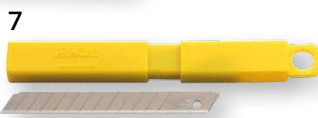

Klingenbreite 18 mm



Klingenbreite 25 mm



			VE	ÜK
1	<b>PROFI SCHERE MIT WELLENSCHLIFF</b> rostfreie Edelstahlschneide, weicher bequemer Griff für Rechts- und Linkshänder			
	G2-807012	10 cm	12	
	G2-807013	13 cm	12	
2	<b>TAPETENSCHERE</b> rostfrei, mit Hohlprägung und Spezialhohlschliff			
	T3-300800	14,5 cm	1	5
3	<b>TAPETENSCHERE FINNY</b> rostfrei, bruchsichere Kunststoffaugen			
	T3-300620	9,5 cm	1	
4	<b>TAPETENSCHERE PROFICUT</b> rostfrei, dauerhaft scharf durch Präzisionsschliff, glatte Schnitte bis zur Spitze, bequemer Griff mit weicher Gummieinlage			
	P1-01500	14,5 cm	1	6
5	<b>TEPPICHSCHERE</b> rostfrei, besonders starke Scherenblätter			
	T3-417000	13 cm	1	
6	<b>REGUPAC RCS1</b> Schablonenpapier, selbstklebend			
	Art.Nr.-Gr.	K4-RCS1-300 (300 mm x 50 m) K4-RCS1-600 (600 mm x 25 m)	1	
7	<b>REGUPAC RCS2</b> wie RCS1 jedoch auf Silikonpapier			
	Art.Nr.-Gr.	K4-RCS2-600 (600 mm x 25 m) K4-RCS2-1200 (1200 mm x 25 m)	1	
8	<b>REGUSIGN P20</b> selbstklebendes Schablonenpapier mit Papierabdeckung			
	K4-P2-1200-50	1200 mm x 50 m	1	
9	<b>REGUSIGN PF2</b> Schablonenpapier für die Fassadenbeschriftung, stark klebend			
	K4-PF2-600-25	600 mm x 25 m	1	
	K4-PF2-1200-25	1200 mm x 25 m	1	
11	<b>SOFTRAKEL P10-6550</b> eine Seite mit Filzbelag		1	12
12	<b>3M GOLDRAKEL D2-7419019</b>		1	25
	<b>ANDRÜCKROLLE</b>			
13	P1-229-5	Gummi, kugelgelagert, 50 mm	1	5
14	P1-751	Hartgummi, 45 mm	1	6
15	P1-754	Hartgummi, 100 mm	1	6
16	<b>3M BLASENKILLER D2-9391**</b> zum Aufstechen von Blasen beim Folien aufziehen		1	
17	<b>3M BLASENKILLER-ERSATZNADEL D2-9392**</b>		1	
18	<b>OLFA CUTTER SAC-1 G2-857284</b> komplett aus Edelstahl, 30° Klinge spitz für präzisen Schnitt,		1	6
19	<b>ERSATZKLINGEN SAB-10B G2-857285</b> zu SAC-1 u. alle Cutter 9 mm, 30° spitz, Stärke 0,5 mm, 10 Stk. Pkg.		1	6
20	<b>SCHABLONENMESSER T3-130300</b> Klingen sind im Halter versenkbar, inkl. 10 Klingen		1	
21	<b>ERSATZKLINGE T3-130305</b> für T3-130300, 10 Stk. Pckg.		1	
22	<b>OLFA ART-KNIFE AK-1, G2-857241</b> Schablonenmesser mit 25 Ersatzklingen		1	6
23	<b>ERSATZKLINGE G2-857247</b> für G2-857241, 25 Stk. Pckg.		1	6
24	<b>MARTOR-BOY M2-31172</b> mit spitzer Klinge Nr. 72		1	10
25	<b>KLINGE rund M2-33</b> für Nr. 31172, 10 Stk. Pkg.		1	10
26	<b>BOY-KLINGE</b> spitz <b>M2-72</b> für Nr. 31172, 10 Stk. Pkg.		1	10
27	<b>OLFA KLINGEN AB-10S FÜR GLASARBEITEN</b> besonders zum Schneiden auf Glas! <b>Macht keine Kratzer ins Glas!</b> Sehr hohe Standzeit, absolut rostfrei, Stärke 0,5 mm			
	<b>G2-857210</b>	Box mit 10 Klingen	1	6
28	<b>PAUSRAD G9-15302</b> mit Holzgriff, scharfes präzises Sternrädchen		1	
29	<b>SIGNIERSCHABLONEN B1-49-Gr. Satz 0-9</b> , nach DIN 1451 aus Zinkblech 0,2 mm - Sondergrößen u. Sonderstärken auf Anfrage!			
	Gr. (mm)	30 40** 50 60 80 100 150 200 250 300	1	
30	<b>SIGNIERSCHABLONEN B1-50-Gr. Satz A-Z</b> , nach DIN 1451 aus Zinkblech 0,2 mm - Sondergrößen u. Sonderstärken auf Anfrage!			
	Gr. (mm)	30 50 60 80 90* 100 150 200 250** 300**	1	

o. Abb. **KLEINBUCHSTABEN a - z auf Anfrage**



cm-Angabe

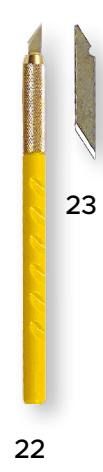
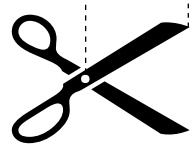

für Glasarbeiten rostfrei!

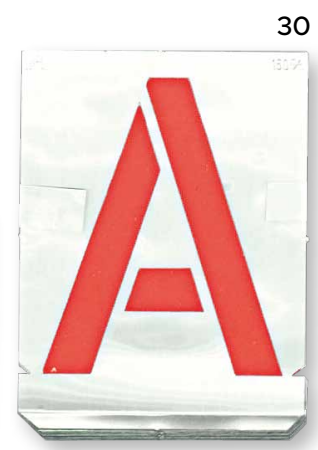

		VE
1	<b>KURVENLINEAL</b> biegsam aus Kunststoff, mit Bleikern und Federstahleinlage A5-AH24371 50 cm	1
2	<b>DREIECK</b> Kunststoff glasklar 60°, ohne Facette, mit Teilung A5-6042 Kath. 42 cm	1
3	<b>DREIECK</b> Kunststoff glasklar 60°, ohne Facette, mit Teilung A5-6031 Kath. 31 cm	1
4	<b>DREIECK</b> Kunststoff glasklar 45°, ohne Facette, mit Teilung A5-4530 Kath. 30 cm	1
5	<b>TZ-DREIECK</b> aus glasklarem Plexiglas mit Griff, Beschriftung lt. Önorm A5-1648 30 cm	1
6	<b>GROSSZIRKEL</b> Kunststoff, Schenkellänge 50 cm, Radius 60 cm A5-1932W	1
7	<b>SCHNEIDLINIEAL ALU</b> mm-Teilung, Gummiauflage A5-AH15050 50 cm A5-AH16100 100 cm	1 10
8	<b>REISSSCHIENE</b> Kunststoff glasklar, Kopf Buche, mit Teilung, 3,0 mm stark A5-1910T** 100 cm	10
9	<b>KREISSCHABLONE</b> Kreise von Ø 1 - 36 mm A5-AH5033	1
10	<b>PROFI-SCHNELLVERSTELLZIRKEL</b> A5-AH55510	1
11	<b>STANGENZIRKEL</b> für Kreise bis zu einem Ø 1.280 mm, 2 Alu-Profilstangen á 330 mm, 2 Läufer mit Aufnahmebohrung 3,5 mm, Kupplung für die Profilstangen, Zirkelansatz, Feinminen-Bleieinsatz, Blei-, Nadel-, Reißfedereinsatz und Minenbüchse A5-59000	1
12	<b>ZIRKELSCHNEIDNADEL</b> 2 Stk. Schneidnadeln aus rostfreiem Stahl, ballig geschliffen, zur Verwendung in allen Bleieinsätzen anstelle der Mine A5-59975 2 Stk.	1



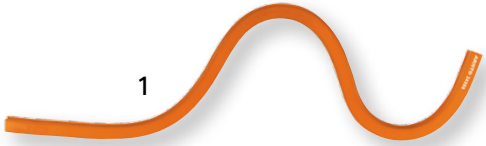

1

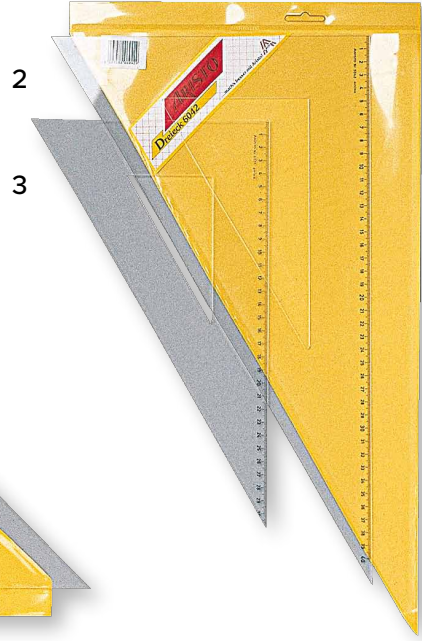

2

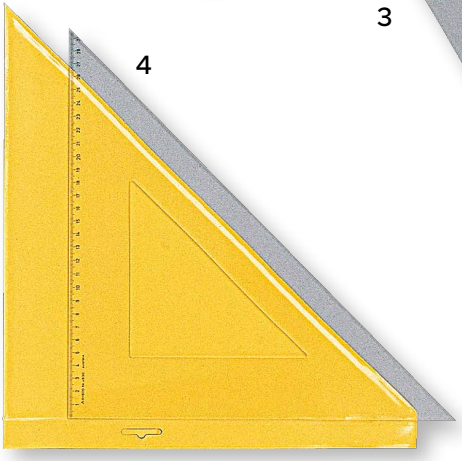

4

3

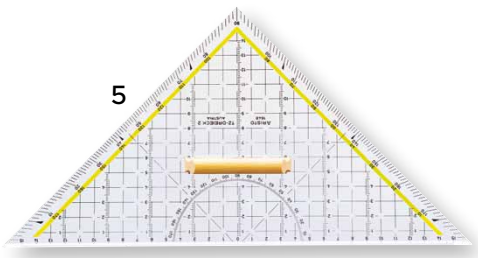

5

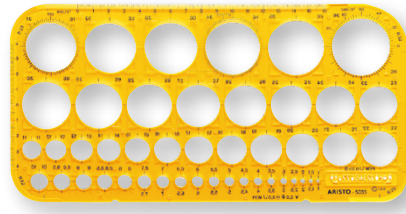

9



6



10



12



11



7

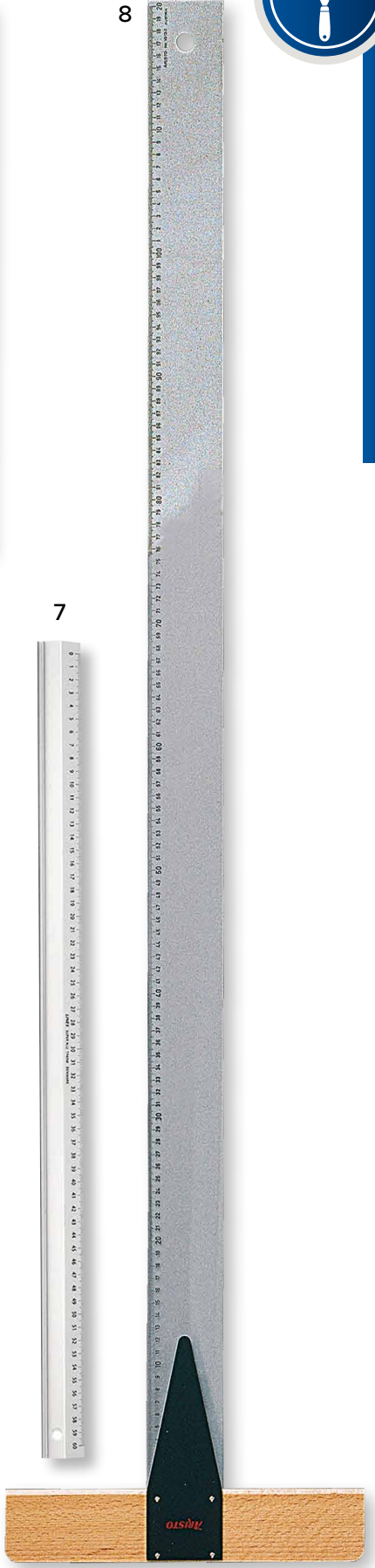

8

										VE	ÜK	
1	<b>ENTROSTUNGS- UND STOSSPACHTEL</b>	mit Fase, aus fein geschmiedetem Stahl, besonders stark										
	D1-12160	6 cm								12		
	G2-603907	7 cm								12		
2	<b>ABBRENNSPACHTEL</b>	mit Fase, starke geschmiedete Ausführung								10		
	D1-12170	6 cm										
3	<b>GRIFFSPACHTEL Import</b>	flexibel, lackierter Holzgriff, Griff mit Aufhängeloch										
	Art.Nr.	G2-604402	G2-604403	G2-604404	G2-604405	G2-604406	G2-604408	G2-604410	G2-604412		1	
	Gr. cm	02	03	04	05	06	08	10	12			
4	<b>MALERSPACHTEL dracoflex D1-111..</b>	erstklassige Qualität, flexibel, Griff mit Aufhängeloch										
	Art.Nr.	D1-11102	D1-11103	D1-11104	D1-11105	D1-11106	D1-11108	D1-11110	D1-11112	D1-11114	12	
	Gr. cm	02	03	04	05	06	08	10	12	14		
5	<b>MALERSPACHTEL W10-10-..</b>	Malerqualität, durchgenietet, besonders steifes Blatt									12	
	Gr. cm	02	03	04	05	06	08	10	12			
6	<b>MALERSPACHTEL W10-15-..</b>	rostfrei, besonders steifes Blatt, Holzgriff									12	
	Gr. cm	06	08	10								
7	<b>MALERSPACHTEL W10-140-..</b>	rostfrei, Profiqualität									12	
	Gr. cm	04	06	08	10	12						
8	<b>MALERSPACHTEL R1-3-..</b>	mit Kropf, Kokosheft und Messingband									1	
	Gr. cm	05	06	08	10	12						
9	<b>MALERSPACHTEL mit Softgriff</b> ,	flexibel <b>R1-5-S</b>									1	12
	Gr. cm	06	08	10								
10	<b>ABSCHERSPACHTEL R1-84S</b>	Edelstahl - Profiausführung mit Softgriff, Klingenbreite 12,7cm								10		
11	<b>ERSATZKLINGEN R1-84-ES</b>	für Abscherspachtel R1-84S, 120 x 50 x 0,5 mm								12		
12	<b>ABSCHERSPACHTEL</b>	Profiqualität rostfrei, Klingenbreite 100 mm, austauschbar, ergonomisch geformter Kunststoffgriff								10		
	G2-553310									12		
12a	G2-553602	Ersatzklingen SB 5-Stück Packung 0,3 mm										
	<b>SCHRAUBGRIFFPACHTEL</b>	rostfrei, mit Bit										
13	G2-604015	Softgriff, 150 mm breit, Importqualität								6		
14	T3-103715	Prof. Supergriff-Handgriff, 150 mm breit								1	12	
15	K1-4206901	Holzgriff, 152 mm breit, verstärkt, elastische Klinge								1	6	
	<b>FARBKRATZERGRIF</b>											
16	T3-127000	für Blattl T3-127002								10		
17	P1-131A	für Blattl P1-13..								1		
	<b>FARBKRATZERBLATTL</b>											
18	T3-127002	dreieckig, verzinkt, passend für T3-127000								10		
19a	P1-131E	dreieckig, 3 mm gehärteter Spezialstahl, allseitig angeschliffen								1		
19b	P1-132E	herzförmig, 3 mm gehärteter Spezialstahl, allseitig angeschliffen								1		
19c	P1-133E	universal, 3 mm gehärteter Spezialstahl, allseitig angeschliffen								1		
19d	P1-137E	rechteckig, 3 mm gehärteter Spezialstahl, allseitig angeschliffen								1		
	<b>BAHCO ERGO - HARTMETALLSCHABER</b>											
20	T3-125025	dreieckig, 24 mm mit Köcher und Gürtelhalterung								1	5	
21	T3-125051	50 mm								1	5	
22	T3-125064	63 mm								1	5	
	<b>TECHNO - HARTMETALLSCHABER</b>											
23	T3-125824	dreieckig								1	10	
24	T3-125850	50 mm								1	10	
25	T3-125863	63 mm								1	10	
	<b>ERSATZKLINGEN</b>	für Hartmetallschaber										
26	T3-125724	dreieckig								1	10	
26a	T3-625DROP	tropfenförmig								1	10	
27	T3-125750	50 mm								1	10	
28	T3-125763	63 mm								1	10	
29	<b>WAND- u. DECKENSCHABER T3-127600</b>	275 mm breit, 0,3 mm starke Klinge, Holzstiel 65 cm								1	2	
30	<b>ERSATZKLINGE</b>											
	T3-127700	0,3 mm								10		
31	<b>ZIEHKLINGE</b> 1a	Tiegelgussstahl										
	R1-37-15	150 x 60 x 0,80 mm								12		
32	<b>SCHWANENHALS-ZIEHKLINGE R1-38</b>									12		
33	<b>KITMESSER</b>											
	R1-16	Profiqualität								1		
	<b>ALLWAY-HANDSCHABER</b>	Stiel 25 cm, Klinge 10 cm, zum Klängenwechsel - Griff drehen										
34	T3-127930									1	10	
35	T3-127901	Ersatzklinge 10 Stk. in Spenderbox								1	10	
36	<b>OLFA WANDSCHABER XSR-300</b>	Profi Wandschaber mit Soft-Touch Griff, werkzeugloser Klängenwechsel										
	G2-857296	300 mm								6		
	G2-857293	Ersatzklingen BS-10 (10 Klängen) für G2-857296								6		





1	<b>KAROSSERIESPACHTEL</b> schwarz, nitrofest								VE	ÜK
	T3-102208	120 x 80 mm							20	
	T3-102210	130 x 100 mm							20	
2	<b>KAROSSERIESPACHTEL YORK</b> aus <b>gelbem</b> Kunststoff, mit Aufhängeloch, lösemittelbeständig									
	G3-605306	60 x 100 mm							12	
	G3-605310	100 x 70 mm							12	
	G3-605312	120 x 70 mm							12	
	G3-605320	3-teiliges Set aus 6, 10 und 12 cm Spachteln							12	
3	<b>LEIMVERTEILER KUNSTSTOFF G3-603900</b>	135 x 90 mm, alle 4 Seiten gezahnt							12	
4	<b>GUMMISPACHTEL</b> für gebogene Formen									
	R1-10-80	80 x 120 mm							12	
5	<b>JAPANSPACHTEL-SATZ</b> Kunststoffrücken nitrofest 5, 8, 10 und 12 cm									
	G2-604101								10	
6	<b>JAPANSPACHTEL</b> Kunststoffrücken nitrofest									
	G2-604103	2,5 cm (ohne Abb.)							12	
	G2-604105	5 cm							12	
	G2-604108	8 cm							12	
	G2-604110	10 cm							12	
	G2-604112	12 cm							12	
7	<b>JAPANSPACHTEL-SATZ</b> Meisterqualität, 5, 8, 10 und 12 cm									
	T3-101100	rostfrei							1	10
8	<b>JAPANSPACHTEL HOLZLEISTE</b> Edelstahlblatt rostfrei, Stärke 0,4 mm, mit Aufhängeloch und gewachstem Rücken									
	G3-604214	14 cm							12	
	G2-604220	20 cm							12	
	G3-604225	25 cm							12	
	G3-604230	30 cm							12	
9	<b>DUOFLEX-FLÄCHENSPACHTEL</b> Malerausführung, Holzrücken, Klinge und Gegenblech feinsten polierter Stahl									
	Art.Nr. D1-12215	D1-12220	D1-12227							
	Gr. cm 15,5	20	27						10	
10	<b>DUOFLEX-FLÄCHENSPACHTEL</b> Ausführung wie Pos. 8 jedoch Edelstahl <b>rostfrei</b>									
	D1-12315	15,5 cm							10	
	G2-604920	20 cm							12	
	G2-604927	27 cm							12	
	G2-604935	35 cm							12	
11	<b>KLEBERSPACHTEL 18 cm</b> gezahnt, Holzrücken, mit Aufhängeloch (Zahnformen-Originalgröße siehe Abbildung!)									
	Art.Nr. D1-12017 (A2)	D1-12018 (A3)	D1-12019 (B1)	K10-086019 (B2)	D1-12020 (B3)				10	
12	<b>KLEBERSPACHTEL 25 cm</b> gezahnt, Holzrücken, mit Aufhängeloch (Zahnformen-Originalgröße siehe Abbildung!)									
	Art.Nr. K10-086027(A2)	K10-086125 (B1)	K10-086025 (B2)	K10-086026 (B3)					10	
13	<b>ZAHNSPACHTEL 30 cm</b> Holzrücken, mit Aufhängeloch, 2 mm Spitzzahnung (siehe Abbildung!)									
	R1-1-2	30 cm							10	
14	<b>AUFTRAGSPACHTEL</b> Zahnleiste auswechselbar, für Klebstoffe, mit Zahnleiste B2									
	T3-400118	18 cm							1	
	T3-400128	28 cm							1	
15	<b>COLOQUICKSPACHTEL</b> Zahnleiste auswechselbar, ohne Zahnleiste									
	P1-777-28	28 cm							1	
16	<b>RAKEL MIT KLEMMLEISTE</b> rostfrei, für 2 auswechselbare Zahnleisten 28 cm <b>(ohne Zahnleiste!)</b>									
	R1-56-KR56	56 cm							1	6
17	<b>RAKEL MIT KLEMMLEISTE</b> rostfrei, für 2 auswechselbare Zahnleisten 28 cm <b>(ohne Zahnleiste!)</b>									
	P1-676	56 cm							1	6
18	<b>KLEBER-VERTEILERKELLE</b> rostfrei, für auswechselbare Zahnleiste 28 cm <b>(ohne Zahnleiste!)</b>									
	T3-401005	280 x 140 mm							1	
19	<b>ZAHNLEISTEN</b> aus Stahl									
	T3-4002..	18 cm – in Zahnung A1 - A5, B1 - B4, C1							10	
	T3-4003..	28 cm – in Zahnung A1 - C3							10	
	P1-777E-28-..	28 cm – in Zahnung 07, 25, 48, 93, 95							12	



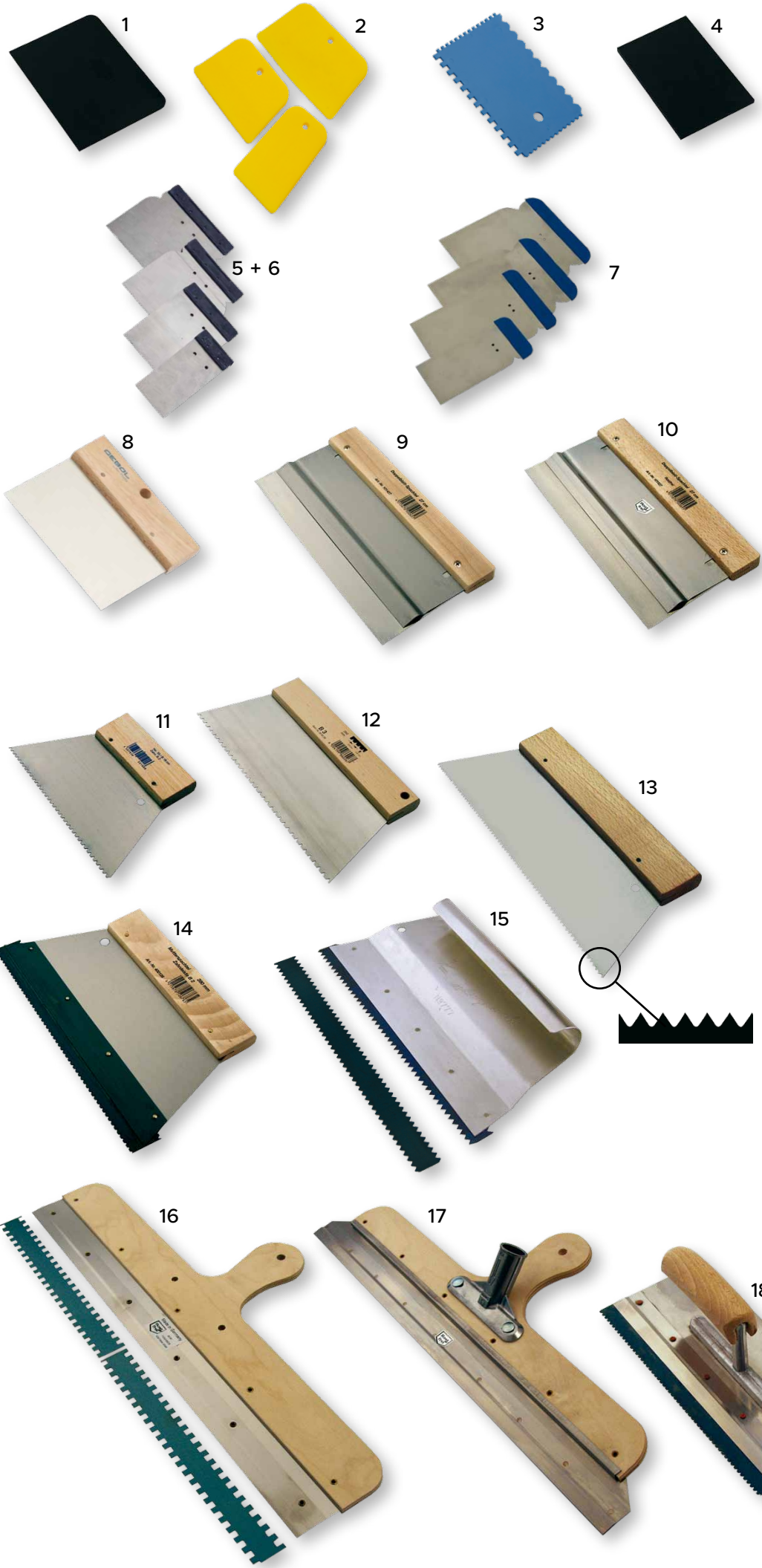

**Zahnungen  
Originalgröße**

A1	
A2	
A3	
A4	
A5	
B1	
B2	
B3	
B4	
C1	
C2	
C3	
C4	
07	
25	
48	
93	
95	

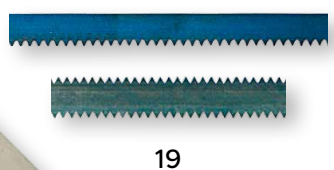
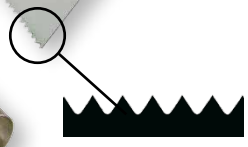

1	<b>ENTLÜFTUNGSWALZE</b> Profiqualität, spitze Stachel, lösungsmittelbeständig				VE
o.Abb.	D1-30937	50 cm	Ersatzwalze ohne Bügel	Stachellänge 12 mm	1
o.Abb.	D1-30938	50 cm	Ersatzwalze ohne Bügel	Stachellänge 21 mm	1
o.Abb.	D1-30939	50 cm	Ersatzwalze ohne Bügel	Stachellänge 35 mm	1
1a	D1-30990	Spezialbügel, verstellbar von 40 bis 60 cm			1
2	<b>ENTLÜFTUNGSWALZEN</b> Profiqualität, spitze Stachel, lösungsmittelbeständig				
	D1-30934	25 cm	Ersatzwalze ohne Bügel	Stachellänge 12 mm	1
o.Abb.	D1-30935	25 cm	Ersatzwalze ohne Bügel	Stachellänge 21 mm	1
o.Abb.	D1-30933	25 cm	Ersatzwalze ohne Bügel	Stachellänge 35 mm	1
3	<b>BÜGEL</b> für Entlüftungswalze, mit Alugriff				
	D1-30936	25 cm			1
4	<b>GROSSFLÄCHEN-ESTRICH-RAKEL</b> mit Aufnahmetülle für Stiel oder Teleskopstab. Auswechselbares Stahlblatt, 100 mm hoch, 80 cm breit, mit verstellbaren Gleitkufen zur gleichmäßigen Einstellung jeder gewünschten Auftragshöhe zwischen 6 – 30 mm				
	T3-401300	80 cm			1
	T3-401301	Ersatzblatt 80 cm			1
	T3-401302	Ersatzkufen / Paar			1
5	<b>GROSSFLÄCHEN-ZAHNRAKEL-HALTER</b>				
	Halter aus pulverbeschichtetem Vierkantstahlrohr, Aufnahmetülle aus Aluminium für Teleskopstange oder Stiel aus Holz bzw. Metall, Metallbefestigungsleiste mit 5 Flügelschrauben, <b>ohne Zahnblatt!</b>				
	P1-677Z-60	65 cm			1
6	<b>GROSSFLÄCHEN-ZAHNBLÄTTER</b>				
	aus 0,6 mm starkem gehärtetem und poliertem Federbandstahl, 64,5 cm breit, 100 mm hoch, in den Zahnformen C1, C2, C3, 07, 25, 48				
	P1-677ZE-..	C1/C2/C3			1
	P6-76E-..	7/25/48/95			1
7	<b>ESTRICH-RAKEL</b> aus Aluguß, zum Auftragen und Verteilen von flüssigen Kunststoff-Estrichmassen. Durch die verstellbare Abziehschiene aus rostfreiem Stahl kann man leicht die gewünschte Belaghöhe zwischen 0 – 10 mm einstellen. Mit 8 Gleitstiften.				
	P6-680	80 cm			1
8	<b>ESTRICH-RAKEL</b> aus Aluguß, zum Auftragen und Verteilen von flüssigen Kunststoff-Estrichmassen. Durch die verstellbare Abziehschiene aus rostfreiem Stahl kann man leicht die gewünschte Belaghöhe zwischen 0 – 10 mm einstellen. Mit 6 Gleitstiften.				
	P6-680K	58 cm			1
9	<b>ZAHN-GUMMIRAKEL-HALTER</b> aus Aluguß, 58 cm breit, ohne Zahngummistreifen, komplett mit Flügelschrauben und Klemmschiene				
	P6-59	58 cm			1
10	<b>ZAHN-GUMMISTREIFEN</b>				
	8 mm starkes Neopen, hellgrau, passend für Zahn-Gummirakel-Halter P6-59, spitze Zähne				
	P6-59E..	02/03/06 (= Zahnhöhe in mm)			1
11	<b>GUMMIWISCHER</b> Alu-Halterung mit 45 mm breiten Gummistreifen zum Auswechseln				
	P6-1714	40 cm			1
	P6-1716	60 cm			1
	<b>ERSATZGUMMI</b>				
	P6-1717A	40 cm, schwarz	P6-1717B	60 cm, schwarz	1
	P6-1717AO	40 cm, hell, ölfest	P6-1717BO	60 cm, hell, ölfest	1
12	<b>WASSERSCHIEBER</b> Metallhalterung, doppelter Moosgummi, 35 mm stark				
	A3-1745	45 cm			10
	A3-1760	60 cm			10
	A3-1700	100 cm			10
13	<b>MESSBECHER</b> mit Skala				
	P6-102B	100 ml			24
	T3-150610	1000 ml			12
	T3-150620	2000 ml			12
14	<b>MESSKEIL</b> aus Aluminium, zum Messen von Unebenheiten im Unterlagsboden, von 1 – 20 mm				
	T3-401600				1
15	<b>NAGELSOHLEN</b> zum Begehen frischer Bodenbeschichtungen, aus lösungsmittelbeständigem Nylonmaterial, Nagelhöhe 25 mm, mit Schraube 30 mm				
	T3-419103	mit Klettverschlussriemen	1 Paar		1
	T3-419104	Ersatzriemen mit Klettverschluss	1 Paar (für 1 Nagelsohle)		1
	T3-419101	Ersatznägel	11 Stück		1
16	<b>NAGELSCHUHE SCHUH-IN</b> einfach zum Reinschlüpfen, aus hochwertigem, langlebigem Elastomer, Nagelhöhe 21 mm				
	J5-171805700	Gr. XL = Schuhgröße 44 - 48	1 Paar		1
	J5-171805701	Ersatznägel für SCHUH-IN	Satz mit 32 Stück		1
17	<b>METALLSCHEIBENROLLER</b> lose Metallscheiben Ø 40 mm, mit ausgebördelter Außenscheibe, komplett mit Schraubbügel				
	P6-3918	18 cm			1
18	<b>METALLSCHEIBENROLLER MINI</b> kleine glatte Metallscheiben Ø 15 mm, auf vernickeltem einseitigen Bügel 5 mm, runder Holzgriff				
	P6-5100R	10 cm			1
19	<b>LAMINIERROLLER ALU</b> aus Alu-Rohr quer gerillt, Ø 50 mm, komplett mit Schraubbügel				
	P6-3918A	18 cm			1
20	<b>LAMINIERROLLER MINI ALU</b> aus Alu-Rohr quer gerillt, Ø 21 mm, komplett mit Schraubbügel				
	P6-5100A	10 cm			1
21	<b>MISCHBECHER INKL. DECKEL</b> hochwertiger, stabiler Einmalmischbecher aus PP, Skala bis 550 ml, stapelbar				
	T3-731002S	650 ml			50

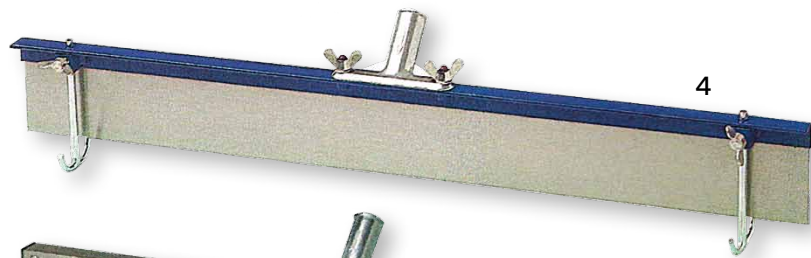

4

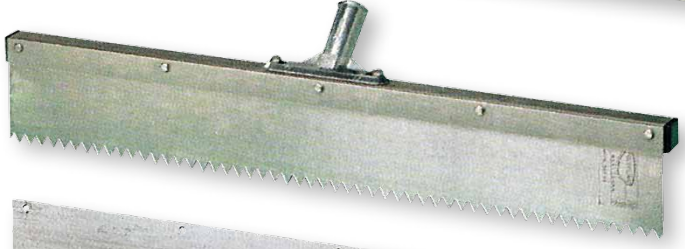

5

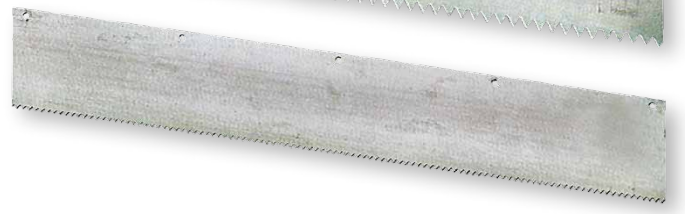

6



7



8



9



10

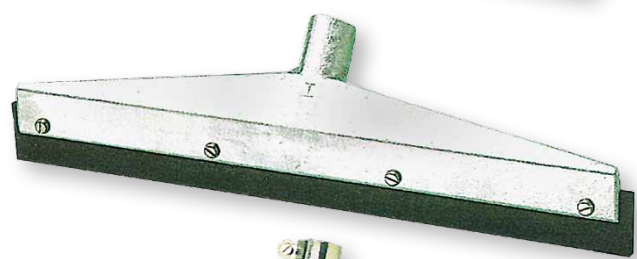

11

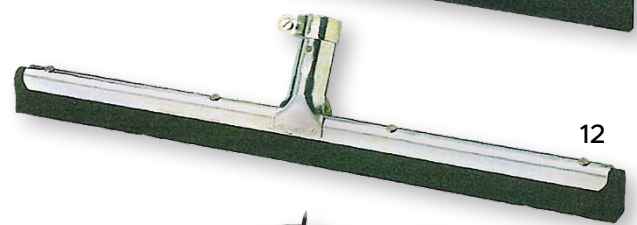

12



15



16



1



1a



2

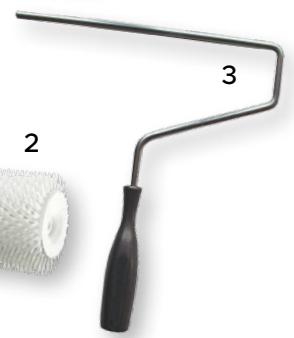

3



17



18



20



19

mit Deckel



21



13

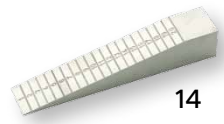

14



				VE	ÜK
1	<b>GLÄTTEKELLE</b> Kunststoff, Kunststoffgriff D1-12255 280 x 140 x 3 mm			5	60
2	<b>GLÄTTEKELLE</b> Kunststoff, Kunststoffgriff K1-4201202 280 x 140 x 3 mm			1	40
3	<b>GLÄTTEKELLE</b> Kunststoff, Holzgriff, Spitzenqualität P1-092 STG-2 280 x 135 x 2 mm			1	5
4	<b>GLÄTTEKELLE</b> Metall rostfrei D1-12260 280 x 130 x 0,75 mm K1-2101102 280 x 130 x 1 mm			1 1	25 33
5	<b>GLÄTTEKELLE</b> Metall rostfrei, 280 x 130 mm, 2 Seiten gezahnt, Holzgriff D1-12264 4 x 4 mm D1-12265 6 x 6 mm D1-12266 8 x 8 mm D1-12267 10 x 10 mm K1-1701710 10 x 10 mm <b>für Linkshänder</b>			5 5 5 5 1	    4
6	<b>GLÄTTEKELLE</b> Metall rostfrei, mit Softgriff K1-2106901 280 x 130 mm			1	25
7	<b>GLÄTTEKELLE SUPERGRIP</b> rostfrei T3-107135 350 x 135 mm			1	10
8	<b>AUFZIEHPLATTE</b> Metall rostfrei C4-4291300 480 x 130 mm, 2-K Griff (Soft)			1	10
9	C4-4221300 480 x 130 x 0,7 mm, mit Alusteg, verstärkt, Spitzenqualität			1	10
10	<b>AUFZIEHPLATTE</b> Metall rostfrei, gezahnt C4-4251304 480 mm lang, 4 x 4 mm C4-4251306 480 mm lang, 6 x 6 mm C4-4251308 480 mm lang, 8 x 8 mm C4-4251310 480 mm lang, 10 x 10 mm K1-1748310 500 mm lang, 10 x 10 mm geschraubt K1-1748312 500 mm lang, 12 x 12 mm geschraubt			1 1 1 1 1 1	10 10 10 10 10 10
11	<b>HERZGRIFFSPACHTEL "GIPSERSPACHTEL"</b> rostfrei K1-4211405 150 mm			1	50
12	<b>MAURERKELLE</b> rostfrei R1-1033-18 180 mm Schwanenhals			6	
13	<b>MAURERKELLE SOFT TOUCH</b> rostfrei, 180 mm, Softgriff G3-601018			5	10
14	<b>ECKENKELLE</b> Außeneck, rostfrei K1-4206503 60 x 80 mm			10	
15	<b>ECKENKELLE</b> Inneneck, rostfrei K1-4206403 60 x 80 mm			10	
o.Abb.	<b>STUCCOKELLE</b> rostfrei, Softgriff K1-2179001 200 x 80 mm gerade			1	
16	K1-2179002 240 x 110 mm Trapezform			1	
17	<b>STUKKATEURKELLE</b> rostfrei, spezielles Schweißverfahren – hohe Belastungsfähigkeit K1-4206078 4 cm K1-4206080 6 cm K1-4206082 8 cm K1-4206083 10 cm K1-4206084 12 cm			10 10 10 10 10	50 50 50 50 50
18	<b>STUKKATEURKELLE</b> rostfrei mit Softgriff K1-4256002 5 cm K1-4256005 8 cm K1-4256006 10 cm K1-4256007 12 cm			10 10 10 10	
19	<b>STUKKATEURKELLE</b> rostfrei mit Softgriff G3-601006 6 cm G3-601008 8 cm G3-601010 10 cm G3-601012 12 cm			10 10 10 10	
20	<b>BERNER PUTZKELLE</b> 140 mm K1-4205801 rostfrei			10	
21	K1-4207601 geschweißt			10	
22	<b>KATZENZUNGE SOFT TOUCH</b> rostfrei mit Softgriff G3-601216 16 cm			1	10
23	<b>HAMBURGER SPITZKELLE</b> rostfrei mit Holzgriff K1-4208401 14 cm			1	
24	<b>STUKKATEUREISEN</b> R1-206006 6 mm R1-206010 10 mm R1-206014 14 mm	R1-206016 16 mm R1-206020 20 mm		1 1 1	
25	<b>FUGENKELLE</b> mit rundem Hals R1-1175-10 10 mm			1	6
26	<b>SPEZIAL-REIBKELLE</b> Kunststoff T3-108000 150 x 45 mm			1	
27	<b>SPACHTELKELLE SOFTGRIFF</b> Spezial-Edelstahl mit abgerundeten Ecken für optimal gespachtelte Oberflächen P1-5866R-30 300 x 110 x 0,5 mm P1-5866R-35 350 x 110 x 0,5 mm P1-5866R-45 450 x 110 x 0,5 mm			1 1 1	5 3 3





						VE	ÜK
1	<b>FUGENGUMMI</b>						
	G1-112/2	20 cm				10	
2	<b>EPOXID-AUSFUGBRETT</b> weich, mit säurebeständigem Spezialbelag, speziell geeignet für Epoxidfugenmassen						
	K1-6039701	10 x 25 cm				1	10
3	<b>REIBBRETT KUNSTSTOFF</b> besonders leicht, kein Verziehen						
	R1-2091/18	18 x 32 cm				1	
	R1-2091/48	24 x 48 cm				1	
4a	<b>REIBBRETT KUNSTSTOFF</b> mit Schwammgummibelag, orange, 28 x 14 cm						
	R1-2019/C					1	
	R1-2019/CF	fein				1	30
4b	<b>REIBBRETT KUNSTSTOFF</b> mit Zellkautschukbelag						
	T3-108828	28 x 14 cm				1	
5	<b>PAJAQUICK FLÄCHENSPACHTEL GOLD EDITION</b> rostfrei, Klinge austauschbar						
	P1-7676R/80/9	80 cm, Edelstahlblatt 9 cm breit				1	
5a	<b>ERSATZBLÄTTER FÜR PAJAQUICK</b>						
	P1-7656RE/80/8	80 cm, 8 cm breit				1	
	P1-7656RE/80/9	80 cm, 9 cm breit				1	
5b	<b>RAKEL-SCHNELLHALTER</b>						
	P1-7677					1	
5c	<b>TELESKOPSTANGE</b>						
	P1-7678	ausziehbar von 1,20 m bis 2,40 m				5	
6	<b>WANDSPACHTEL</b> rostfrei						
	P2-2152-800	80 cm				1	
	<b>WANDSPACHTELHALTERUNG</b>						
7	P2-2159-000	Wandspachtelhalterung ohne Stiel				1	
8a	P2-2320-404	Teleskopstiel Alu 180 cm				1	
9	<b>HIGHFLEX/SUPERFLEX-SPACHTEL</b> spezialgehärteter rostfreier Edelstahl, ergonomischer Griff aus Kunststoff, sehr leicht, Ecken gerundet, Arbeitskante poliert						
	W10-1420250	25 cm				1	
	A1-44600	60 cm				1	
	A1-44800	80 cm				1	
10a	<b>TELESKOPVERLÄNGERUNG</b> für Wandspachtel Superflex 0,87 m - 1,40 m						
	A1-45000					1	
10b	<b>TELESKOPVERLÄNGERUNG</b> für Wandspachtel Superflex 1,50 - 3,00 m						
	A1-42300					1	
10c	<b>WANDSPACHTELHALTERUNG</b> für Wandspachtel Superflex						
	A1-45100					1	
11	<b>WANDSPACHTEL</b> mit ergonomischem Holzrücken, Stahlblatt, sehr flexibel, genietetes Blatt						
	G2-604515	15 cm				10	
	G2-604520	20 cm				10	
	G2-604525	25 cm				10	
	G2-604530	30 cm				10	
	G2-604540	40 cm				10	
	G2-604550	50 cm				10	
	G2-604560	60 cm				10	
12	<b>WANDSPACHTEL</b> mit ergonomischem Holzrücken, Stahlblatt, sehr flexibel, genietetes Blatt, <b>rostfrei</b>						
	G2-614520	20 cm				10	
	G2-614525*	25 cm				10	
	G2-614530	30 cm				10	
	G2-614540	40 cm				10	
	G2-614550	50 cm				10	
	G2-614560	60 cm				10	
13	<b>FLÄCHENRAKEL</b> rostfrei, Alurücken, mit abgerundeten Ecken						
	T3-103126*	25 cm				1	10
14	<b>STIELHALTER</b> aus Alu, Ø 2,4 cm komplett mit Schrauben						
	T3-102000					1	
15	<b>FLÄCHENRAKEL R1-56PR/</b> rostfrei, Kunststoffücken						
	Gr.	25 cm	30 cm	35 cm	45 cm	55 cm	10
16	<b>RAKEL MIT SOFTGRIFF</b> Flächenrakel rostfrei, mit abgerundeten Ecken						
	A1-43993	25 cm				1	10
	A1-43994	40 cm				1	10
	A1-43995	50 cm				1	10
	A1-43996	60 cm				1	10
	A1-43998	80 cm				1	10

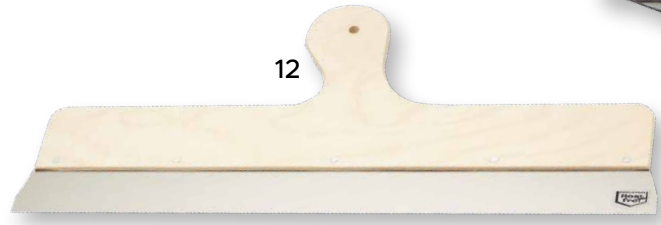
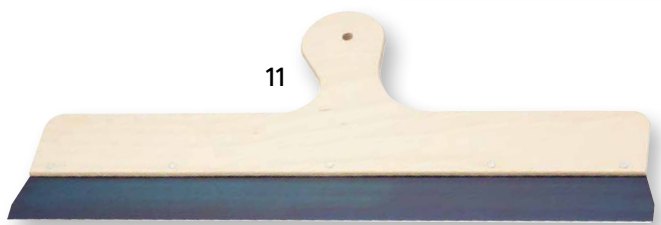
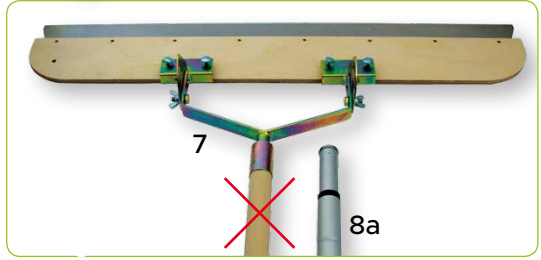
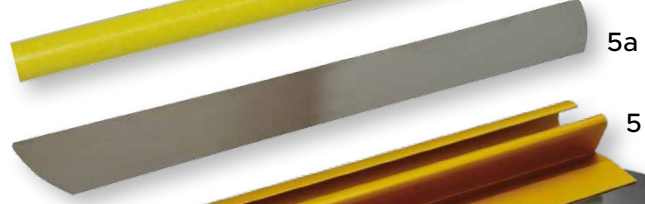
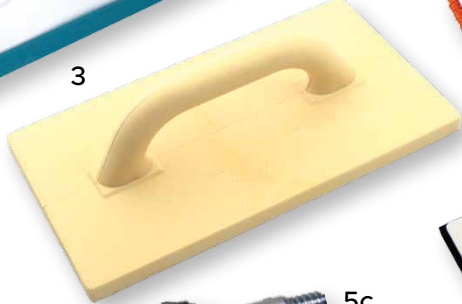
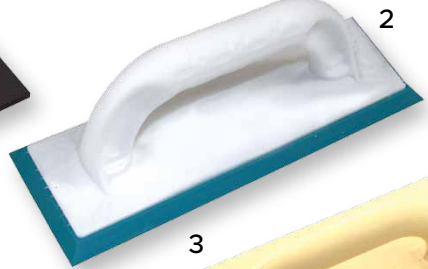



			VE	ÜK
	<b>ALU-SCHLEIFBRETT</b> mit Klettverschluss, zum Schleifen von Übergängen bei Isoliermaterialien			
1	D1-12288	23 x 11 cm	1	
2	D1-12290	42 x 20 cm	1	
	<b>SCHLEIFPAPIER</b> K16			
3	D1-12289	23 x 11 cm	5	
4	D1-12291	42 x 20 cm	5	
5	<b>SCHLEIFBRETT HOLZ</b> ohne Klettverschluss R1-2033-O 50 x 25 cm		1	
6	<b>STYROPORSCHLEIFBLÄTTER</b> C3-3001-2405 K 16 50 x 25 cm		1	25
7	<b>VWS-REIBBRETT</b> mit Metallauflage K1-4564001 18 x 40 cm		1	
8	<b>SCHLEIFWUNDER</b> zum Schleifen von Styropor, Holzfaserdämmplatten, Porenbeton, Leichtputze S19-5712412-2 32,5 x 15 cm		1	
	<b>STOSSKANTENHOBEL</b> für Styropor-, Gipskarton- und Spanplatten			
9	T3-187000	25,5 cm	1	
10	T3-187100	Ersatzblatt	1	
11	<b>STYROPORSÄGE</b> rostfrei, Spezialzahnung, Kunststoffheft P1-423 50 cm		1	
12	<b>STANLEY HANDSÄGE "JET CUT"</b> teflonbeschichtet, besonders lange Lebensdauer R2-2-20-149 55 cm		1	
13	<b>STANLEY "FatMax"</b> verstärkter Handgriff, 45° und 90° Anschlag, 1 mm dickes, sehr stabiles, beschichtetes Sägeblatt mit aggressiver Verzahnung für schnelles und genaues Sägen R2-2-20-528 38 cm		1	4
14	<b>SPEZIAL-GIPSSÄGE</b> mit gehärteten Zahnsitzen K1-340 40 cm		1	6
15	<b>STANLEY STICHSÄGE</b> ergonomischer, schlagfester Kunststoff-Handgriff, optimale Führung bei minimalem Krafteinsatz, 0,7 mm dickes Sägeblatt für höhere Stabilität und Präzision R2-2-17-205 30 cm		1	6
16	<b>STICHSÄGE</b> Fuchsschwanz, spitz, mit Holzgriff B7-7126000 30 cm		1	
17	<b>STICHSÄGE</b> für Trockenbau F13-9905143 17 cm		1	
18	<b>STANLEY STICHSÄGE</b> hochwertiges, stärkeres Blatt mit aggressiver Jet-Cut Verzahnung mit 3 Schneidkanten und scharfer Spitze zum leichteren Durchstoßen von Gipskarton, ergonomischer Handgriff R2-0-20-556 16 cm		1	6
19	<b>STANLEY DÄMMSTOFFMESSER</b> aus rostfreiem Edelstahl, Komfortgriff für bessere Haftung, Wellenschliff: für leichtes, weiches Material, Sägeschliff: für dichtes und hartes Material R2-10327 35 cm		1	
20	<b>STUCKSÄGE</b> aus Holz, mit gehärtetem Stahlblatt, 8 mm Zahnung K1-2516000 32 cm		1	



cm Angabe = Sägeblattlänge



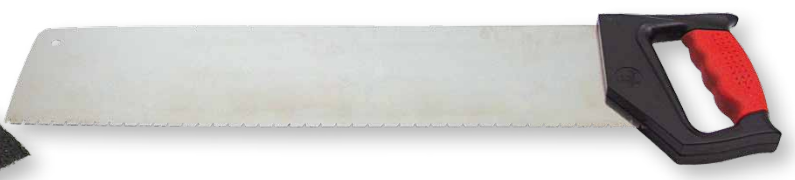
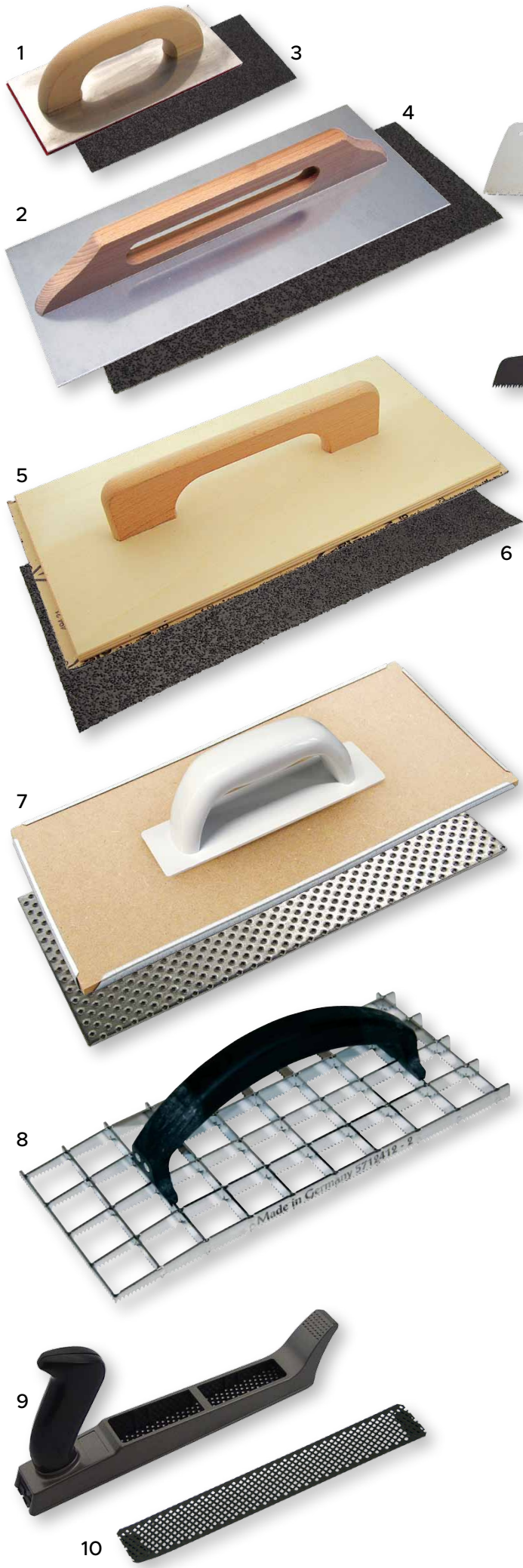

11



12



13



14



15



16



17



18



19

			VE	ÜK
1	<b>GIPSBECHER GUMMI</b> zylindrisch D1-12100	Ø 165 mm, Höhe 50 mm	6	24
2	<b>GIPSBECHER GUMMI</b> hoch, sehr weich G3-753315	Ø 130 mm, Höhe 90 mm	10	
3	<b>GIPSERGESCHIRR</b> Hartplastik F13-71846		10	30
4	<b>MAURERPFANDL</b> K1-056	Ø 180 mm, Metall verzinkt	1	
5	<b>FARBTOPF</b> mit Pinselhalter und Verschuß, stehfest G3-753314	Ø 100 mm, Höhe 120 mm	12	
6	<b>FARBHÄFERL METALL</b> aus verzinktem Weißblech; Längsnaht geschweißt, mit seitlichem Griff G3-753312	Ø 120 mm, Höhe 125 mm	12	
7	<b>BAUEIMER</b> schwarz, Standardausführung, niedrige Form, mit verzinktem 5 mm Bügel, recyclebar B7-2501200	12 lt.	1	
8	<b>FARBROLLEREIMER</b> mit Abstreifrillen und Metallbügel, eckig W4-84820810	8 lt.	10	
9	<b>STAUBFIX-STAUBBINDETÜCHER</b> für alle Lacke geeignet B3-143 B3-143E	Standard 5er Pkg. Standard einzeln verpackt	1 5	25 500
10	<b>METEX-FLIESSBECHERSIEB</b> ca. 210 my M4-S4000	20 Stk. Pkg.	1	50
11	<b>EINWEGSIEB</b> M4-2932 M4-2931	wasserfest aus Pappe und Perlon, 210 my	125 125	1000 1000
12	<b>PICCOBELLO-SPACHTEL</b> K8-P1	schwarz	1	
13	<b>GUMMISPACHTEL</b> zum Dosenreinigen K8-K1	weiß	1	
14	<b>DINBECHER</b> 4 mm M4-150	Kunststoff	1	
15	<b>FARBSIEB</b> oval, komplett mit Siebkorb T3-151200 <b>SIEBKORB</b> oval für Farbsieb T3-151200 T3-151300		1 1	
16	<b>METEX-REUSE</b> 12,5 cm Ø, ca. 40 cm hoch, für Airless etc. M4-160		1	
17	<b>METEX-SIEBSCHLAUCH</b> 5 Stk. Pkg. M4-SL1000	für Dispersion	1	
18	<b>RÜHRSTAB</b> lackiert D1-10306	Ø 60 x 400 mm	6	24
18a	G3-753880	Ø 80 x 400 mm	12	
18b	G2-753810	Ø 100 x 600 mm	12	
19	<b>RINGRÜHRER</b> für Bohrmaschine, Stahl verzinkt K1-1102000	Ø 90 x 600 mm	1	
20	<b>POWERMIXER</b> Metall verzinkt G2-754880 G3-754810	Ø 85 x 400 mm Ø 105 x 600 mm	12 12	
21	<b>FARBÜRSTAB SET 2-TEILIG</b> aus Kunststoff G2-752090		12	

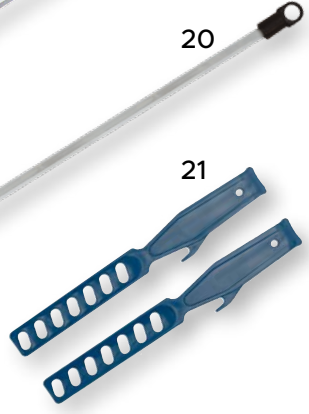
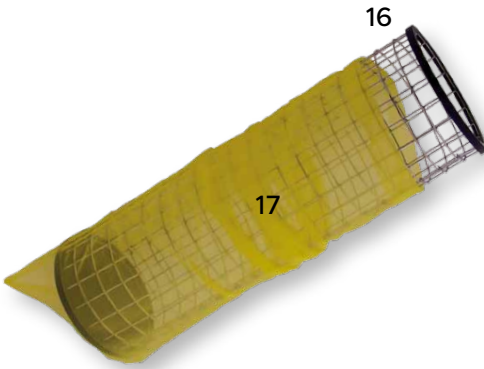
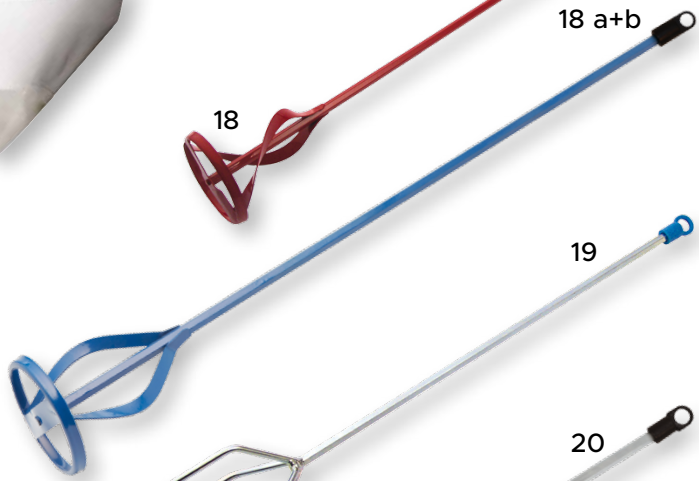
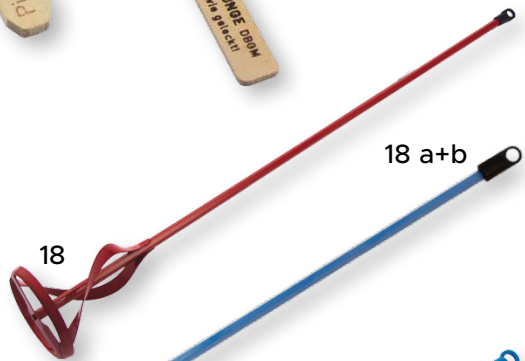

1	<b>SPIT NAGELGERÄT PULSA 800P+</b> zur Befestigung von diversen Profilen an Wand oder Boden! Gewicht: 3,8 kg, Länge: 396 mm, Eintreibstärke: 100 J, Nagellänge 15 - 40 mm, Magazin: 20 Nägel, Akkukapazität: 3.000 Befestigungen Lieferumfang: Pulsa 800P+: Gerätekofter, Schutzbrille, Akku-Ladeadapter, Ladenetzteil und 1 Akku <b>I4-18342**</b> Spit Nagelgerät Pulsa	1
2	<b>I4-57545</b> 20 mm Spit Nägel C6-20 - 1500 Stk. für Beton (inkl. 3 Gaskartuschen) <b>I4-57549**</b> 40 mm Spit Nägel C6-40 - 1500 Stk. für Beton (inkl. 3 Gaskartuschen) <b>I4-57559*</b> 15 mm Spit Nägel HC6-15 - 1500 Stk. für Stahl (inkl. 3 Gaskartuschen)	1 1 1
3	<b>LOCHSÄGENSATZ LENOX</b> länger haltbar + schnelleres Schneiden! Sanitär-Lochsägensatz 9-teilig: 19, 22, 29, 38, 44, 68 mm, Schnitttiefe: 48 mm, Halter: 2L, 5L, 1 x Halteradapter <b>R2-1768436</b> Lochsägensatz 9 tlg. im Koffer	1
4	<b>BI-METALL LOCHSÄGE LENOX</b> länger haltbar + schnelleres Schneiden! LX Bi-Metall Lochsäge 43L 68 mm + passender Lochsägen-Halter 2L Snap-back ARBOR	
4a	<b>R2-30043**</b> Bi-Metall Lochsäge	1
4b	<b>R2-30042**</b> Lochsägenhalter	1
5	<b>KREISSCHNEIDER BHC 305</b> inklusive Hartmetall- und Stahlmessersatz Bohrdurchmesser millimetergenau einstellbar von 48 - 305 mm, maximale Schnitttiefe 30 mm einseitig und 60 mm beidseitig <b>B2-72305</b> Kreisschneider im Transportkoffer	1
6	<b>BOHRSÄGE</b> zum Herausarbeiten oder Erweitern von Löchern in Gipskarton, Holz, Kunststoffe etc, ... Länge: 360 mm, Ø 6,5 mm <b>K1-4233701</b>	1
7	<b>KANTENHOBEL</b> für vielseitige Einsatzmöglichkeiten, schnelles und leichtes Justieren der Klinge, schneidet die Kanten von Gipskartonplatten im 45° Winkel <b>R2-STHT105937</b>	1
7a	<b>P8-100011</b> Trapezklinge "long life" titanbeschichtet, 0,65 mm <b>1 Box = 10 Stk.</b>	1
8	<b>DECKEN- UND MONTAGESTÜTZE</b> extrem beanspruchbar und standfest, justierbar von 160 - 290 cm, Einsatz auch in Schrägen bis 45 Grad, bis ca. 50 kg belastbar <b>A1-ST290*</b>	10
9	<b>PLATTENTRÄGER</b> für das leichte Transportieren von Gipskartonplatten durch nur 1 Person, 355 mm langer Griff, Tragekraft 91 kg <b>R2-193301</b>	1
10	<b>PROFILVERBUNDZANGE</b> verbindet Metallprofile dauerhaft in einem Arbeitsgang ergonomische Griffe, min. Kraftaufwand durch optimale Hebelübersetzung, bis 0,8 mm Blechstärke <b>R2-169100</b>	1
11	<b>METALLSCHERE UNIVERSAL</b> zum Schneiden von Metallprofilen hochwertige Stahlqualität, rutschfeste Komfortgriffe, Sicherheitsverschluss, Gesamtlänge: 250 mm, Schnittlänge: 40 - 45 mm <b>K1-4228503</b>	1
12	<b>STANLEY Allesschneider</b> Titan beschichtete Klängen für hohe Lebensdauer, Bi-Material Griff für Komfort, Öffnung durch Federmechanismus, zum Schneiden von: dünnem Feinblech und Aluminium, PVC, Pappe, Gummi, Leder und dünneren Bodenbelägen, Elektrokabeln, Kunststoffrohren und isolierendem Schaumstoff <b>R2-14103</b>	1
13	<b>GEHRUNGSSCHERE</b> Profi mit Trapezklingen <b>P2-2079-210</b>	1 10
o.Abb.	<b>ERSATZ-TRAPEZKLINGEN</b> für Gehrungsschere P2-2079-210 <b>P2-2079-241</b> Box mit 10 Stk.	1
14	<b>HANDTACKER STANLEY</b> rückschlagfrei, robustes Aluminiumgehäuse, für sicheres und bequemes Arbeiten <b>R2-6-TR150L</b>	1
14a	<b>R2-1-TRA204T</b> Klammern 6 mm, 1000 Stk. Pkg. <b>R2-1-TRA205T</b> Klammern 8 mm, 1000 Stk. Pkg. <b>G2-S1TRA209T**</b> Klammern 14 mm, 1000 Stk. Pkg.	1 7 1 6 1 12





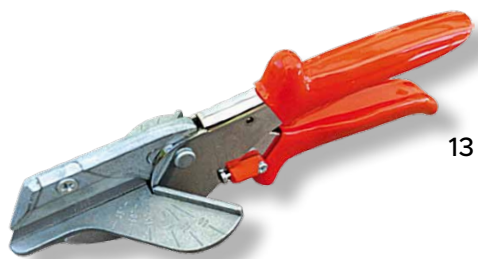

					VE	ÜK
1	<b>WAAGLATTE SOLA</b> mit 2 Handgriffen und Libelle					
	S3-SLG 202	2 m			1	
2	<b>WASSERWAAGE</b> Aluminium silber eloxiert					
	R2-92030	30 cm			1	
	R2-92060	60 cm			1	
	R2-92080	80 cm			1	
	R2-92100	100 cm			1	
	R2-95150	150 cm			1	
	R2-95200	200 cm			1	
3	<b>WASSERWAAGE SOLA AZB</b> Aluminium silber eloxiert,					
	S3-01010801	60 cm			1	
	S3-01011101	80 cm			1	
	S3-01011301	100 cm			1	
	S3-01011401	120 cm			1	
	S3-01011501	150 cm			1	
	S3-01011601	180 cm			1	
	S3-01011701	200 cm			1	
4	<b>ALU-MAGNETWASSERWAAGE AZM</b> sehr hohe Messgenauigkeit, äußerst robustes Profil aus hochfester Aluminiumlegierung für lange Lebensdauer					
	S3-1180501	40 cm			1	
	S3-1180801	60 cm			1	
	S3-1181301	100 cm			1	
5	<b>SCHLAGSCHNURFÄRBER K1-4012001</b> Alugehäuse, 20 m Schlagschnur, mit Schnurführung				1	
6	<b>SCHLAGSCHNURFÄRBER FatMax</b> hochwertiges Aluminiumgehäuse, sehr stabile Ausführung					
	R2-47480	30 m Schlagschnur aus Polyester/Nylon, 5:1 Kurbelgetriebe			1	
7	<b>SCHLAGSCHNURFÄRBER ALU</b> Aluminiumausführung, zum Ziehen von perfekten Linien aller Art					
	G2-753221	30 m			12	
8	<b>SCHLAGSCHNURGERÄT PUSH 5.0</b> Push-System für schnellen Schnuratzug (Kurbel dreht sich nicht) 5:1 Kurbelgewinde, hochwertiges Gehäuse aus Magnesium, Gürtelclip aus rostfreiem Stahl					
	K1-4015501	30 m Schlagschnur			1	
9	<b>SCHLAGSCHNURGERÄT "Der Riese" Kunststoffgehäuse</b>					
	K1-4014001	50 m Schlagschnur			1	
	<b>FARBE FÜR SCHLAGSCHNURFÄRBER</b>					
o.Abb.	G3-753225	rot 250 g			1	
10	T3-138341	blau 400 g	T3-138343 rot 400 g	T3-138342 ocker 400 g	1	6
10a	G3-753227	weiß 1 kg	G3-753228 rot 1 kg	G3-753229 blau 1 kg	1	6
11	<b>MAURERSCHNUR</b>					
11a	R1-168-A1-50R	Polyäthylen 50 m, rot			12	
11b	R1-168-L2-100	Lot- und Maurerschur 2 mm x 100 lfm, gelb fluoreszierend			1	
12	<b>SCHLAGSCHNUR</b> Baumwolle					
	K1-4012301	25 lfm für Schlagschnurfärber K1-4012001			1	
13	<b>ZIMMERMANNBLEISTIFT D1-11410</b> 25 cm				12	144
14	<b>METERSTAB S3-53060601</b> 2 m, aus Holz				10	
15	<b>ROLLMASSBAND</b> mit STOPPER, Gürtelclip, Magnethaken, Eichklasse II					
	G2-753403	3 m x 16 mm			12	
	G2-753405	5 m x 19 mm			12	
	G2-753408	8 m x 25 mm			12	
16	<b>PROFI ROLLMASSBAND</b> mit Gürtelclip, Magnethaken und Autostop, Eichklasse II					
	G2-753603	3 m x 16 mm			12	
	G2-753605	5 m x 19 mm			12	
	G2-753608	8 m x 25 mm			12	
17	<b>PROFI SILBER ROLLMASSBAND</b> extra starkes Stahlband, schlagfestes Gehäuse mit Gürtelclip, Magnethaken mit Autostop, Eichklasse II					
	G2-753609	5 m x 25 mm			6	
18	<b>ROLLMASSBAND SOLA</b> Glasfaserband, Y-Rahmen aus Alu					
	S3-YF30	30 m-13 mm breit			1	
19	<b>ROLLMASSBAND F13-99034694</b> Glasfaserband, 30 m mit Kunststoffkapsel				1	
20	<b>BIT SATZ mit Gürtelclip 31-tlg. S22-59-S31</b> in praktischer Kunststoffbox				12	12
21	<b>ROLLMETER SOLA PROFLEX</b> mit Stop, gewölbtes Stahlband					
	S3-PP3AL	3 m-13 mm breit			1	50
22	<b>ROLLMETER SOLA</b> mit Stop, gewölbtes Stahlband					
	S3-UM5	5 m-16 mm breit			1	6

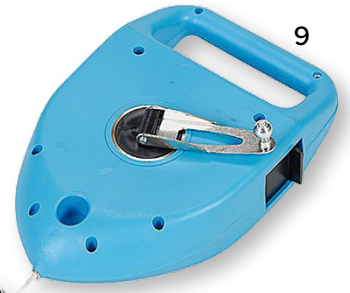

			VE
1	<b>TAPEZIERBÜRSTE</b> D1-19885	graue Borste, mit Griffloch 32 cm	1
2	<b>TAPEZIERSPACHTEL</b> T3-319500	PVC 240 x 120 mm	6
3	<b>TAPETENNAHTROLLER</b> K10-081202	hart gerillt	1
4	<b>TAPETENNAHTROLLER</b> K10-081201	weich glatt	1
5	<b>ECKENROLLER</b> stabile Ausführung K10-081214	konisch hart	1
6	<b>LEIMSPRITZE</b> aus Plastik komplett T3-319100	10 ml, mit 1 Nadel	10
7	<b>ANDRÜCKROLLE</b> A1-2744-18 A1-2744-22	extra weicher Moosgummi, Holzgriff, Spitzenqualität 18 cm 22 cm	1 1
8	<b>REISSKLAUE T3-419005</b>	zum Entfernen verklebter Bodenbeläge	1
9	<b>TAPETENSCHIENE</b> rostfrei R1-97RF-3*	3 m	1
	<b>PUK-MEHRZWECKSÄGE</b> schneidet Metall, Plastik, Holz		
10	R1-305		1
11	R1-310	Ersatzsägeblätter	12
12	<b>STACHELWALZE</b> Kunststoffkörper R1-80	15 cm	1
13	<b>TAPETENKILLER</b> T3-320300	mit Reißeffekt, Spitzenqualität	1
14	<b>SCHNEIDESCHIENE</b> T3-321300	Aluminium, 60 cm rostfrei	1

**NEU!**





1



2



3



4



5



6



7



10



11



8



13



9



12



14

NEU!



- |       |  |   |
|-------|--|---|
| 1     | <b>TAPEZIERTISCH ALU 3-TEILIG</b> für den professionellen Einsatz, solide 5 mm Holz-Arbeitsplatte, Griffloch zum Transport der Arbeitsplatte, stabiler Aluminiumrahmen, pulverbeschichtet, Maßskala serienmäßig, stabile Klapp-Unterkonstruktion aus Aluminiumrohren, Höhe: 80 cm  | 1 |
|       | I6-31260**                                    3 x 60 cm  | 1 |
|       | I6-31280                                      3 x 80 cm  | 1 |
|       | I6-31290**                                    3 x 100 cm   | 1 |
| <hr/> |  |   |
| 2     | <b>TAPOFIX-C.B.75 X STANDGERÄT FAHRBAR</b> neuer Kleisterkasten (es muss weniger Kleister eingefüllt werden und mehr Bahnen können eingekleistert werden), nur ein minimaler Rest Kleister bleibt im Gerät zurück, Standgerät für Tapeten und Raufaser bis 82 cm Breite, auch für Raufaser Großrollen, Untergestell fahrbar, Beine zum Transport einklappbar, Lenkrollen mit Totalfeststeller für sicheren Stand | 1 |
|       | T1-CB75X**   | 1 |
| <hr/> |  |   |
| 3     | <b>TAPOFIX-C.B.70 X TISCHGERÄT</b> für Tapeten und Raufaser bis 56 cm Breite, neuer Kleisterkasten (es muss weniger Kleister eingefüllt werden und mehr Bahnen können eingekleistert werden), nur ein minimaler Rest Kleister bleibt im Gerät zurück   | 1 |
|       | T1-CB70X**   | 1 |
| <hr/> |  |   |
| 4     | <b>PROFIX CS KLEISTERGERÄT</b> stabile Metallausführung, Tischgerät, 56 cm Arbeitsbreite, Maße 66 x 28 x 10 cm, Gewicht 4 kg, mit Kunststoff-Rollenhalter, Schneidkante, Tapetenstütze - für das Fachgeschäft  | 1 |
|       | T1-PROFIXCS**  | 1 |
| <hr/> |  |   |
| 5     | <b>UNIVERSAL-ABROLLGERÄT</b> Arbeitsbreite 109 cm, Maße 114 x 38 x 9 cm, Gewicht 9 kg, zuschneiden von Bahnen, Stücken und Streifen an der Malerleiter oder auf dem Tapeziertisch – auf kleinstem Raum, direkt vor Ort   | 1 |
|       | T1-GAU109**  | 1 |



1



Weniger rein, mehr raus! Die neuen tapo-fix CB X Tapeziergeräte!

2



3



4



5



		VE	ÜK
1	<b>STAHLDRAHTBÜRSTEN</b> Holzkörper natur, mit Aufhängeloch, hochwertige Drahtborsten		
	G2-553402 2-reihig	20	
	G2-553403 3-reihig	20	
	G2-553404 4-reihig	20	
	G2-553405 5-reihig	20	
2	<b>DRAHTBÜRSTEN MESSING</b> Holzkörper natur, reine Messingdrahtborsten		
	H1-13404 4-reihig	12	
3	<b>ZÜNDKERZENBÜRSTE</b> Holzkörper natur, vermessingt		
	G3-553410	1	240
4	<b>DRAHTBÜRSTE SPEZIAL GEBOGEN</b> Kunststoffgriff, gewellte Stahldrahtborsten vermessingt		
	G3-553411	12	
5	<b>LOCHREINIGUNGSBÜRSTE H1-133-25</b> (Ø 25 mm) 220 mm lang	1	
6	<b>OVALDRAHTBÜRSTE MESSING/PVC</b> Borste mit Messingdraht, mit Handgurt		
	G2-964530 21 cm	1	10
7	<b>OVALE MESSINGDRAHTBÜRSTE D1-11210</b> mit Handgurt	1	
8	<b>OVALDRAHTBÜRSTE T3-120209</b> mit Handgurt, Stahldraht, 9-reihig	1	
9	<b>SCHLEIFSCHWÄMME 3M</b> 95 x 67 x 25 mm, 4-seitig mit Schleifkorn beschichtet		
	D2-63198 fein	24	144
	D2-63199 mittel	24	144
	D2-63219 grob	24	144
10	<b>SCHLEIFSCHWÄMME 3M</b> 97 x 123 x 13 mm, 2-seitig beschichtet, flexibel		
	D2-63201 fein	24	144
	D2-63202 mittel	24	144
11	<b>SCHAUMSTOFF-SCHLEIFPADS</b> 140 x 115 x 5 mm, 1-seitig beschichtet		
	D2-3808 mittel	20	200
	D2-3809 fein	20	200
13	<b>STAHLWOLLE 200 g</b> Universalprodukt zum Schleifen, Polieren und Reinigen, perfekt auf Holz, Metall, Kunststoff, Glas und Stein, hoch reißfest und extrem elastisch		
	G3-5531000 Premiumqualität, 000 extra fein	12	
	G3-553100 Premiumqualität, 00 sehr fein	12	
	G3-553110 Premiumqualität, 0 fein	12	
	G2-553112 Premiumqualität, 1 mittel	12	
	G2-553114 Premiumqualität, 3 sehr grob	12	
14	<b>TOPFBÜRSTE</b> Stahldraht Ø 65 mm, für Winkelschleifer Gewinde M 14		
	R1-124-G gezopft	1	
15	<b>TOPFBÜRSTE</b> Stahldraht Ø 65 mm, für Winkelschleifer Gewinde M 14		
	R1-124-A14 gewellt	1	
16	<b>TOPFBÜRSTE</b> Stahldraht, 6 mm Schaft für Bohrmaschine		
	R1-124-75G grob	1	
	R1-124-75F fein	1	
17	<b>KEGELSCHLEIBENBÜRSTE R1-126-K</b> Stahldraht Ø 100 mm, Gewinde M 14, gezopft, ölgehärtet	1	
18	<b>RUNDBÜRSTE R1-126-75G</b> Stahldraht Ø 75 mm, 6 mm Schaft für Bohrmaschine	1	



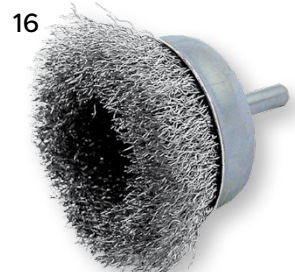
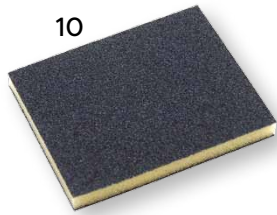
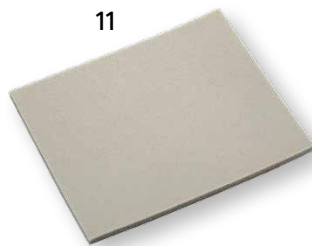
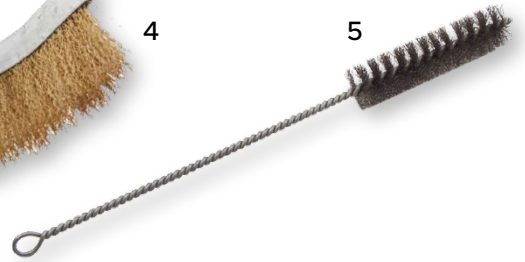

			VE	ÜK
1	<b>PROFI SCHABER EDELSTAHL</b> aus Edelstahl, mit 3 Ersatzklingen G2-553328	Klingenbreite 50 mm	1	
2	<b>OLFA SCHABER GSR-2</b> rutschfester 2-Komponenten Griff mit Schutzabdeckung und integrierter Klingenbox im Griff, rostfrei G2-857312	inkl. 6 Edelstahl-Klingen	1	
3	<b>GLASSCHABER-SET D1-10160</b> bestehend aus einem kompletten Glasschaber und 5 Ersatzklingen, SB		12	60
4	<b>UNIVERSALSCHABER</b> einziehbare Trapezklinge, austauschbar, robuster Griff mit Lochaufhängung, verschiedene Feststellpositionen G2-553313	Korn 180	12	
5	<b>UNIVERSALSCHABER SET MIT 5 STÜCK ERSATZKLINGEN</b> mit robustem Griff und Abdeckung, Klingenbreite 60 mm G2-553329	Klingenbreite 60 mm	12	
6	<b>GLASSCHABER D1-10150</b> Kunststoff, mit Klinge		30	60
6a	<b>ERSATZKLINGE</b> M2-44	0,30 mm 10 Stk. im Spender	10	100
7	<b>ALLWAY-GLASSCHABER</b> Klingenwechsel durch Knopfdruck, Klinge 10 cm T3-127800		1	10
8	T3-127901	Ersatzklingen 10 Stk. in Spenderbox	1	10
9	<b>ARGENTAXSCHABER M2-46144</b> mit Klinge Nr. 44		1	30
6a	<b>ERSATZKLINGE</b> M2-44	0,30 mm 10 Stk. im Spender	10	100
10	<b>OLFA GLAS-SCHABER GSR-1/3B</b> mit ergonomischem Griff aus Glasfaser, mit 3 extra Edelstahl-Klingen, rostfrei G2-857294 G2-857246	Ersatzklingen GSB-1S (30 Klingen) für G2-857294	6 6	
11	<b>HANDSCHLEIFER</b> R1-2320-I	mit Kunststoffgriff, Spanneckeln, 240 x 80 mm	1	10
12	<b>SCHLEIFGITTERGEWEBE</b> wasser- und lösungsmittelbeständig, flexibel, beidseitig bestreut mit Siliciumcarbid R1-2315-93-80 R1-2315-115-80 R1-2315-93-120 R1-2315-115-100	P 80, 93 x 280 mm P 80, 115 x 280 mm P120, 93 x 280 mm P100, 115 x 280 mm	10 10 10 10	
13	<b>HANDSCHLEIFER</b> mit Kunststoffgriff, Spannschrauben R1-2320	240 x 80 mm	1	10
14	<b>STANLEY HANDSCHLEIFER</b> Aluminiumkorpus - robust und verwindungssteif R2-05927	230 x 80 mm	1	4
14a	R2-05929**	Ersatzschleifgittergewebe P 80 10-Stk.-Packung	1	10
15	<b>HANDSCHLEIFGERÄT</b> mit Schnellspann-Vorrichtungen, ergonomische Form für ermüdungsfreies Arbeiten, aus Kunststoff G2-553305	210 x 103 mm	12	
16	<b>HANDSCHLEIFER</b> D1-12294	Mini 165 x 85 mm	5	100
17	<b>TELESKOPSCHLEIFER</b> für Teleskopstäbe W4-307070	212 x 105 mm	1	10





			VE
1	<b>TRENNSCHEIBE A 660 R SUPRA</b> Ø 125 x 1 x 22 mm, zul. Drehzahl 12.200 1/min I2-328906 Metall		25
2	<b>PROFI-DIAMANTTRENNSCHEIBE DT 612 UT SUPRA</b> mit sehr hoher Schnittleistung für verschiedenste Baumaterialien I2-334045 DT 612 UT Supra Ø 125 mm, 12.200 1/min		1
3	I2-334047 DT 612 UT Supra Ø 230 mm, 6.600 1/min		1
4	<b>DIAMANTSCHLEIFTELLER DS 300 B</b> für Winkelschleifgeräte I2-325362 Ø 125 mm, für Beton, Estrich, zul. Drehzahl 12.200 1/min		1
5	<b>DIAMANTSCHLEIFTELLER DS 600 S SUPRA</b> mit handelsüblichen Winkelschleifgeräten einsetzbar, Profiqualität, für harte Materialien I2-331024 Ø 125 mm, zul. Drehzahl 12.200 1/min		1
	I2-331025 Ø 180 mm, zul. Drehzahl 8.500 1/min		1
<p><b>SANIERMEISTER ist der Spezialist bei der Entwicklung von Werkzeugen zur Gebäudesanierung!</b> Der Schwerpunkt liegt in der Entfernung von thermoplastischen Problemstoffen wie Kleber- oder Beschichtungsrückständen. Abgerundet wird das Werkzeugangebot durch die verschiedenen Diamantfrässscheiben, welche ein Optimum zwischen Oberflächengüte, Verschleißfestigkeit und Abtragsgeschwindigkeit bieten!</p>			
6	<b>DIAMANTFRÄSSSCHEIBE BETON GOLD K50/60</b> zum Anschleifen von Beton- und Estrichflächen, optimal für alle Sichtbetonflächen! H9-2091 Ø 125 mm, 11.000 U/min, Werkzeugaufnahme Ø 22,23 mm		1
	H9-2848 Ø 130 mm, 11.000 U/min, Werkzeugaufnahme Ø 25,00 mm (FESTOOL RG130)		1
7	<b>DIAMANTFRÄSSSCHEIBE ABRASIV ROT K35/45</b> mittel, trägt schnell Materialien ab, zum Nivellieren von Betonoberflächen, für Schalungsnasen u. Fliesenglasur! H9-2831 Ø 125 mm, 11.000 U/min, Werkzeugaufnahme Ø 22,23 mm		1
	H9-2886 Ø 130 mm, 11.000 U/min, Werkzeugaufnahme Ø 25 mm (FESTOOL RG130)		1
8	<b>DIAMANTFRÄSSSCHEIBE SCHWARZ 16/20</b> grob, maximaler Abtrag auf besonders harten Oberflächen oder um schnell in die Tiefe zu kommen! H9-2824 Ø 125 mm, 11.000 U/min, Werkzeugaufnahme Ø 22,23 mm		1
	H9-2879 Ø 130 mm, 11.000 U/min, Werkzeugaufnahme Ø 25 mm (FESTOOL RG130)		1
9	<b>DIAMANTFRÄSSSCHEIBE THERMO GELB K30/40</b> optimal um Farben von mineralischen Untergründen zu entfernen! H9-2817 Ø 125 mm, 11.000 U/min, Werkzeugaufnahme Ø 22,23 mm		1
	H9-2862 Ø 130 mm, 11.000 U/min, Werkzeugaufnahme Ø 25 mm (FESTOOL RG130)		1
10	<b>PKD PUTZ-FRÄSSSCHEIBE GRÜN</b> die Alternative zur Sanierungsfräse! Trägt auch starke Thermoplaste ab ohne zuzuschmieren! H9-2909 Ø 125 mm, 11.000 U/min, Werkzeugaufnahme Ø 22,23 mm und 25 mm		1
11	<b>DIAMANT-ECKENSCHLEIFSTIFT</b> die Lösung zum Beton- oder Estrichschleifen an schlecht zugänglichen Stellen! Zum Einspannen in jeden Akkuschauber oder Bohrmaschine! Segmentdurchmesser: 16 mm, Segmentlänge: 25 mm, Gesamtlänge 110 mm H9-2268 Schaftdurchmesser Ø 8 mm, max. zulässige Drehzahl 1.000 U/min		1
12	<b>PRÜFGERÄT FÜR BETONHÄRTE HT-225</b> zur Abstimmung des passenden Diamantwerkzeuges! Es können Betonteile mit einer Dicke ab 100 mm gemessen werden! Auch geeignet um die Betonhärte vor der Epoxidharzbeschichtung zu bestimmen! <b>Ein rein mechanisches Prüfgerät ohne Elektronik und Batterien!</b> H9-0882 im Kunststoffkoffer		1





4



1



3

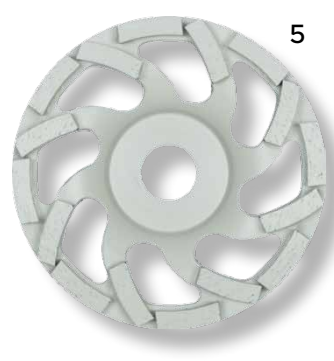

5



2



11

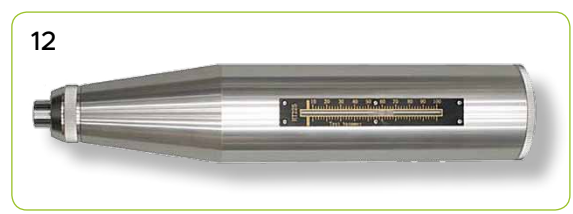

12



Ø 125 mm = Standardgröße  
Ø 130 mm = FESTOOL-Maschinen



6 Diamantfrähscheibe Beton



7 Diamantfrähscheibe abrasiv



8 Diamantfrähscheibe 16/20



9 Diamantfrähscheibe Thermo gelb



10 PKD 125 Putz-Frähscheibe

1	<b>STICKFIX SCHLEIFSTREIFEN</b> für Rutscher RS4, RS400, LS130 – <b>80 x 133 mm</b> , Granat-Qualität						VE	ÜK
	F2-497117	P 40	50 Stk.	F2-497120	P 120	100 Stk.		1
	F2-497118	P 60	50 Stk.	F2-497121	P 150	100 Stk.		1
	F2-497119	P 80	50 Stk.	F2-497122	P 180	100 Stk.		1
	F2-499628	P 100	100 Stk.	F2-497123	P 220	100 Stk.		1
2	<b>PROTECTION PAD</b> 2 Stk. Pkg. zum Schutz des Schleifschuhs und bei Verwendung von Netzschleifmitteln							1
	F2-203346							
3	<b>STICKFIX SCHLEIFSTREIFEN</b> für Rutscher RS3, RS 300, <b>93 x 178 mm</b> , Granat-Qualität							
	F2-498933	P 40	50 Stk.	F2-498936	P 120	100 Stk.		1
	F2-498934	P 60	50 Stk.	F2-498937	P 150	100 Stk.		1
	F2-498935	P 80	50 Stk.	F2-498938	P 180	100 Stk.		1
	F2-499633	P 100	100 Stk.					
4	<b>STICKFIX SCHLEIFSTREIFEN</b> für Rutscher RS1, RS100, RS2, RS200 – <b>115 x 228 mm</b> , Granat-Qualität							
	F2-498944	P 40	50 Stk.	F2-498947	P 120	100 Stk.		1
	F2-498945	P 60	50 Stk.	F2-498948	P 150	100 Stk.		1
	F2-498946	P 80	50 Stk.	F2-498949	P 180	100 Stk.		1
	F2-499632	P 100	100 Stk.	F2-498950	P 220	100 Stk.		
5	<b>DELTA-SCHLEIFPAPIER</b> für Deltaschleifer DTS400, Granat-Qualität							
	F2-497135	P 40	50 Stk.	F2-497138	P 120	100 Stk.		1
	F2-497136	P 60	50 Stk.	F2-497139	P 150	100 Stk.		1
	F2-497137	P 80	50 Stk.	F2-497140	P 180	100 Stk.		1
	F2-499630	P 100	100 Stk.	F2-497141	P 220	100 Stk.		1
6	<b>PROTECTION PAD</b> 2 Stk. Pkg. zum Schutz des Schleifschuhs und bei Verwendung von Netzschleifmitteln							1
	F2-203347							
7	<b>DELTEX-SCHLEIFPAPIER</b> für ROTEX RO 90, Deltex, Granat-Qualität							
	F2-497390	P 40	50 Stk.	F2-497393, -94, -95	P 100, 120, 150	100 Stk.		1
	F2-497391	P 60	50 Stk.	F2-497396, -99	P 180, 320	100 Stk.		1
	F2-497392	P 80	50 Stk.					
8	<b>STICKFIX SCHLEIFSCHEIBEN</b> für ROTEX RO 90, <b>Ø 90 mm</b> , Granat-Qualität							
	F2-497363	P 40	50 Stk.	F2-497366, -67, -68	P 100, 120, 150	100 Stk.		1
	F2-497364	P 60	50 Stk.	F2-497369, -72	P 180, 320	100 Stk.		1
	F2-497365	P 80	50 Stk.					
9	<b>STICKFIX SCHLEIFSCHEIBEN</b> für Exzenterschleifer ETS 125, RO 125, 9-Loch <b>Ø 125 mm</b> , Granat-Qualität							
	F2-497165	P 40	50 Stk.	F2-497170	P 150	100 Stk.		1
	F2-497166	P 60	50 Stk.	F2-497171	P 180	100 Stk.		1
	F2-497167	P 80	50 Stk.	F2-497172	P 220	100 Stk.		1
	F2-497168, -69	P 100, 120	100 Stk.	F2-497175, -77	P 320, 400	100 Stk.		1
10	<b>PROTECTION PAD Ø 125 mm</b> 2 Stk. Pkg. zum Schutz des Schleifschuhs und bei Verwendung von Netzschleifmitteln							1
	F2-203344							
11	<b>STICKFIX-SCHLEIFSCHEIBEN</b> für Rotex und Exzenterschleifer, Multi-Jetstream <b>Ø 150 mm</b> , Granat-Qualität							
	F2-575160	P 40	50 Stk.	F2-575165	P 150	100 Stk.		1
	F2-575161	P 60	50 Stk.	F2-575166	P 180	100 Stk.		1
	F2-575162	P 80	50 Stk.	F2-575167	P 220	100 Stk.		1
	F2-575163	P 100	100 Stk.	F2-575168	P 240	100 Stk.		1
	F2-575164	P 120	100 Stk.	F2-575170	P 320	100 Stk.		1
12	<b>PROTECTION PAD Ø 150 mm</b> 2 Stk. Pkg. zum Schutz des Schleifschuhs und bei Verwendung von Netzschleifmitteln							1
	F2-203343							
13	<b>KLETT-SCHLEIFSCHEIBEN</b> gelb, <b>Ø 225 mm = DIE BESTEN, hervorragende Abtragsleistung und lange Standzeit!</b>							
	J4-423-A16	P 16 - unperforiert, braun	10	J4-423-A40	P 40			25
	J4-423-A24	P 24 - unperforiert, braun	25	J4-423-A..	P 60, 80			25
				J4-423-A...	P 100, 120, 150, 180, 220			25
14	<b>KLETT-SCHLEIFVLIES Ø 225 mm</b>							
	J4-225-A100	P 100	5	J4-225-A180	P 180			5
15	<b>KLETT-SCHLEIFGITTER Ø 225 mm</b>							
	J4-K80-225	P 80	25	J4-K100-225	P 100			25
16	<b>SCHLEIFSCHEIBEN GLS55</b> für Wand- und Deckenschleifer, <b>Ø 225 mm</b> , 19-fach gelocht mit Klettverschluss							
	I2-314427	P 40	1 Stk.			ab 50 Stk.		
	I2-312448	P 60	1 Stk.			ab 50 Stk.		
	I2-312449	P 80	1 Stk.			ab 50 Stk.		
	I2-312450	P 100	1 Stk.			ab 50 Stk.		
	I2-312451	P 120	1 Stk.			ab 50 Stk.		
	I2-312452	P 150	1 Stk.			ab 50 Stk.		
	I2-314428	P 180	1 Stk.			ab 50 Stk.		
17	<b>KLETT-SCHLEIFSCHEIBEN Ø 225 mm</b> , 8-Loch-Ansaugsystem, <b>Granat:</b> für Festool Planex, Packungsinhalt <b>25 Stk.</b>							
	F2-205653	P 40	25 Stk.	F2-205657	P 120	25 Stk.		1
	F2-205654	P 60	25 Stk.	F2-205659	P 150	25 Stk.		1
	F2-205655	P 80	25 Stk.	F2-205660	P 180	25 Stk.		1
	F2-205656	P 100	25 Stk.	F2-205662	P 220	25 Stk.		1
18	<b>NETZ-SCHLEIFGITTERSCHLEIBEN STF GR NET, Ø 225 mm</b> , Packungsinhalt <b>25 Stk.</b> , Granat-Net Qualität							
	Das widerstandsfähige Netzschleifmittel Granat Net ist die optimale Lösung bei der Bearbeitung stark staubender Materialien. Die offene Netzstruktur ermöglicht eine flächendeckende Staubabsaugung – für sauberes Arbeiten, hohen Abtrag und eine lange Lebensdauer des Schleifmittels.							
	F2-203312	P 80	25 Stk.	F2-203315	P 150	25 Stk.		
	F2-203313	P 100	25 Stk.	F2-203316	P 180	25 Stk.		1
	F2-203314	P 120	25 Stk.	F2-203317*	P 220*	25 Stk.		1

## WEITERE KÖRNUNGEN DER SCHLEIFMITTEL AUF ANFRAGE!



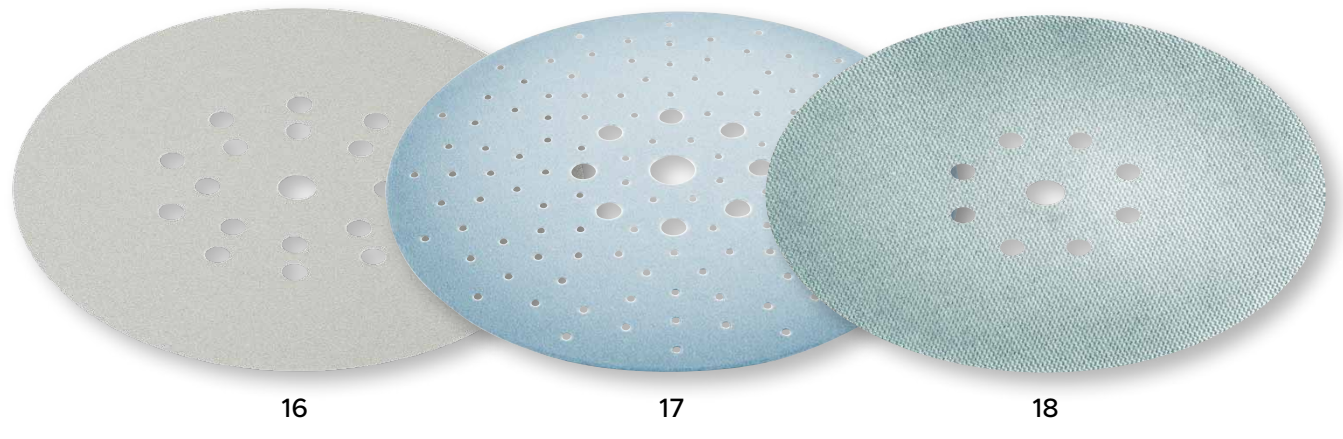
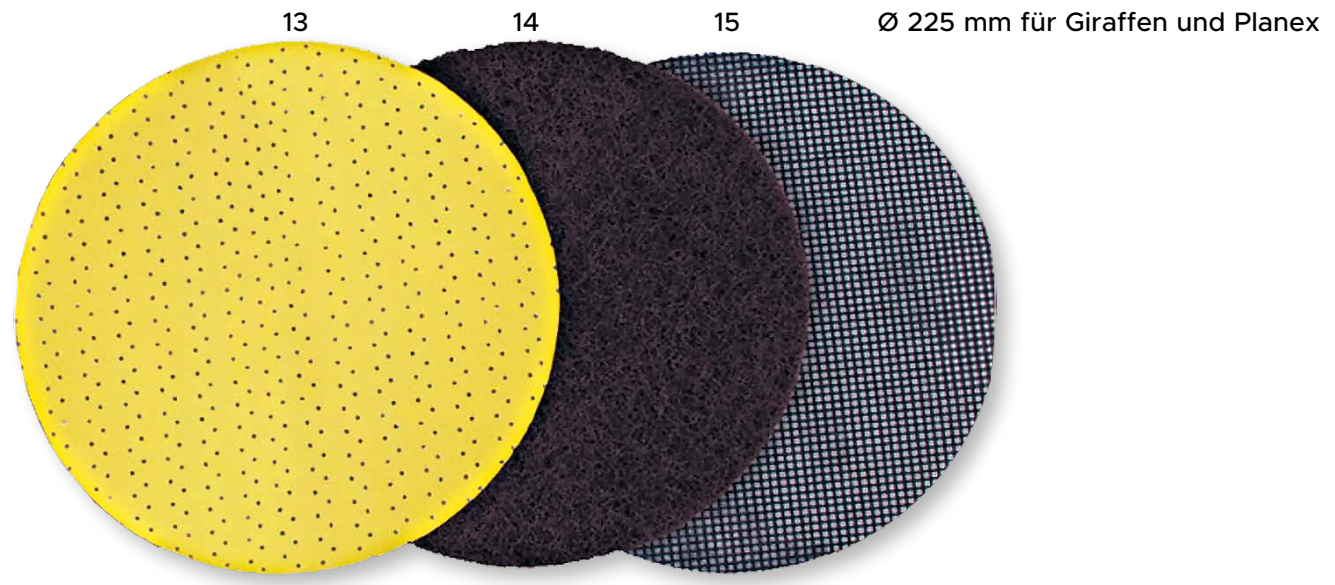
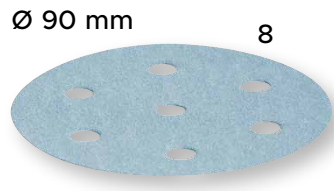
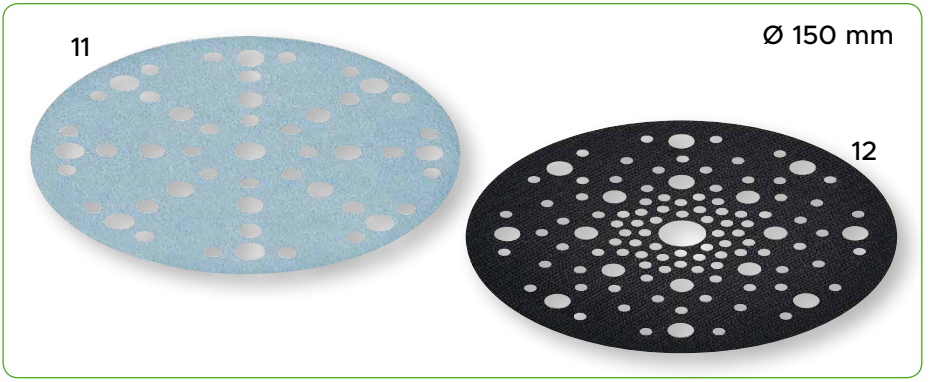
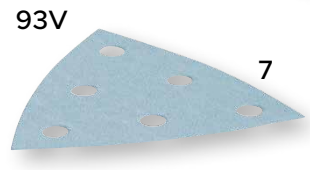
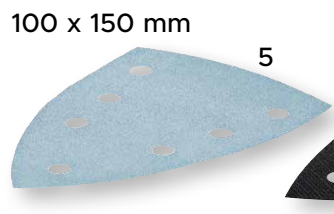
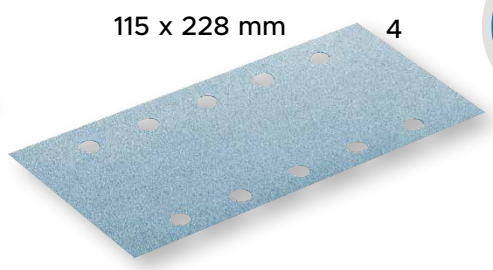
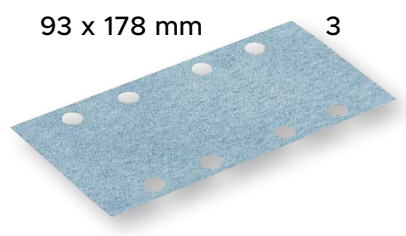
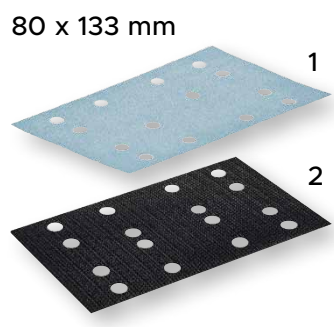

										VE	ÜK
1	▲	<b>SCHLEIFMOPTELLER SMT 626 SUPRA</b>	Ø 115 mm, hohe Abtragleistung durch einzigartige Lamellenneigung								
		I2-321689	Korn: 40, 13.300 1/min							10	
		I2-321694	Korn: 60, 13.300 1/min							10	
		I2-321697	Korn: 80, 13.300 1/min							10	
		I2-321683**	Korn: 120, 13.300 1/min							10	
2	▲	<b>STÜTZTELLER</b>	- mit Spannmutter für Fiberscheiben								
		I2-14838	M14 Ø 115 mm							1	
3	▲	<b>FIBERSCHEIBEN I1-FA115-...</b>	Ø 115 mm								
		Kg.	16 24 36 50 60 80 100 120							25	
4		<b>3M GROBREINIGUNGSSCHEIBEN CLEANSTRIP</b>									
		D2-761172	CG-DB Ø 115 mm x 22 mm, blau mit Fiberunterlage							10	
5		<b>KLETT-STÜTZTELLER D2-9562</b>	für Fiberscheiben mit Klettbelag, Ø 115 mm							1	5
6		<b>3M SCHLEIFSCHEIBEN D2-245-...</b>	grün, mit Klettbelag, selbsthaftend Ø 115 mm								
		Kg.	40 60 80 100							50	250
7		<b>KLETT-STÜTZTELLER D2-761680</b>	für SC-DH Scheiben mit Zentrier-System, Ø 115 mm							5	
8		<b>3M SCHLEIFSCHEIBEN D2-SC-DH115</b>	Scotch-Brite SC-DH								
		Kg.	AC (grob-braun) AM (mittel-rot) AVF (fein-blau)							20	
9		<b>NYLONSCHLEIFBÜRSTE</b>									
		H3-000946	K 46 Ø 120 mm			H3-004780	K 80 Ø 120 mm			1	
		H3-004560	K 60 Ø 120 mm			H3-0049120	K 120 Ø 120 mm			1	
10		<b>ZIRKULARBÜRSTE</b>	H3-1004980			K80				1	
11		<b>RANDSCHLEIFSCHEIBEN</b>	sehr aggressiver Schnitt, hohe Abtragsleistung und Standzeit								
		I2-134307	P 40 Ø 150 x 8 mm	50		I2-135262	P 80 Ø 150 x 8 mm			50	
		I2-133994	P 60 Ø 150 x 8 mm	50		I2-132931	P 100 Ø 150 x 8 mm			50	
12		<b>RANDSCHLEIFSCHEIBEN kletthaftend, ungelocht</b>									
		I2-20207	P 40 Ø 150 mm	50		I2-6937	P120 Ø 150 mm			50	
		I2-6649	P 60 Ø 150 mm	50							
13		<b>PARKETTSCHEIFBÄNDER</b>	starkes Gewebeland, Vollkunstharzbindung, Aluminiumoxid								
		D2-490120	P 40 200 x 550 mm	10		D2-490190	P 40 200 x 750 mm			10	
		D2-490130	P 60 200 x 550 mm	10		D2-490200	P 60 200 x 750 mm			10	
		D2-490140	P 80 200 x 550 mm	10		D2-490210	P 80 200 x 750 mm			10	
		D2-490150	P 100 200 x 550 mm	10		D2-490220	P 100 200 x 750 mm			10	
		D2-490160	P 120 200 x 550 mm	10							
14		<b>BODENSCHLEIFSCHEIBEN Ø 400 mm, doppelseitig</b>	aus einer hochwertigen Korund/Kunstharzbindung								
		T3-441416	P 16			T3-441460	P 60			10	
		T3-441424	P 24			T3-441480	P 80			10	
		T3-441440	P 40			T3-441412	P 120			10	
15		<b>KLETT-SCHLEIFSCHEIBEN</b>	gelb, Ø 410 mm								
		J4-439-A100	P 100	10		J4-439-A120	P 120			10	
16		<b>GUMMIKOKOSSCHEIBE Ø 375 mm</b>	zur Aufnahme von Schleifpapier, Schleifgitter und Schleifmatten								
		J5-112334001								1	
17		<b>NORMAL-PAD weiß Ø 410 x 10 mm</b>	flauschweich, zum Polieren und Glänzen sowie Pflegen								
		T3-137100000								10	
18		<b>NORMAL-PAD grün Ø 400 x 10 mm</b>	mittelhart, für die tägliche Reinigung und Pflege unempfindlicher Kunststoff- und Steinböden								
		T3-137100600								10	
19		<b>NORMAL-PAD schwarz Ø 400 x 10 mm</b>	hart, für die Grundreinigung								
		T3-137100800**								10	



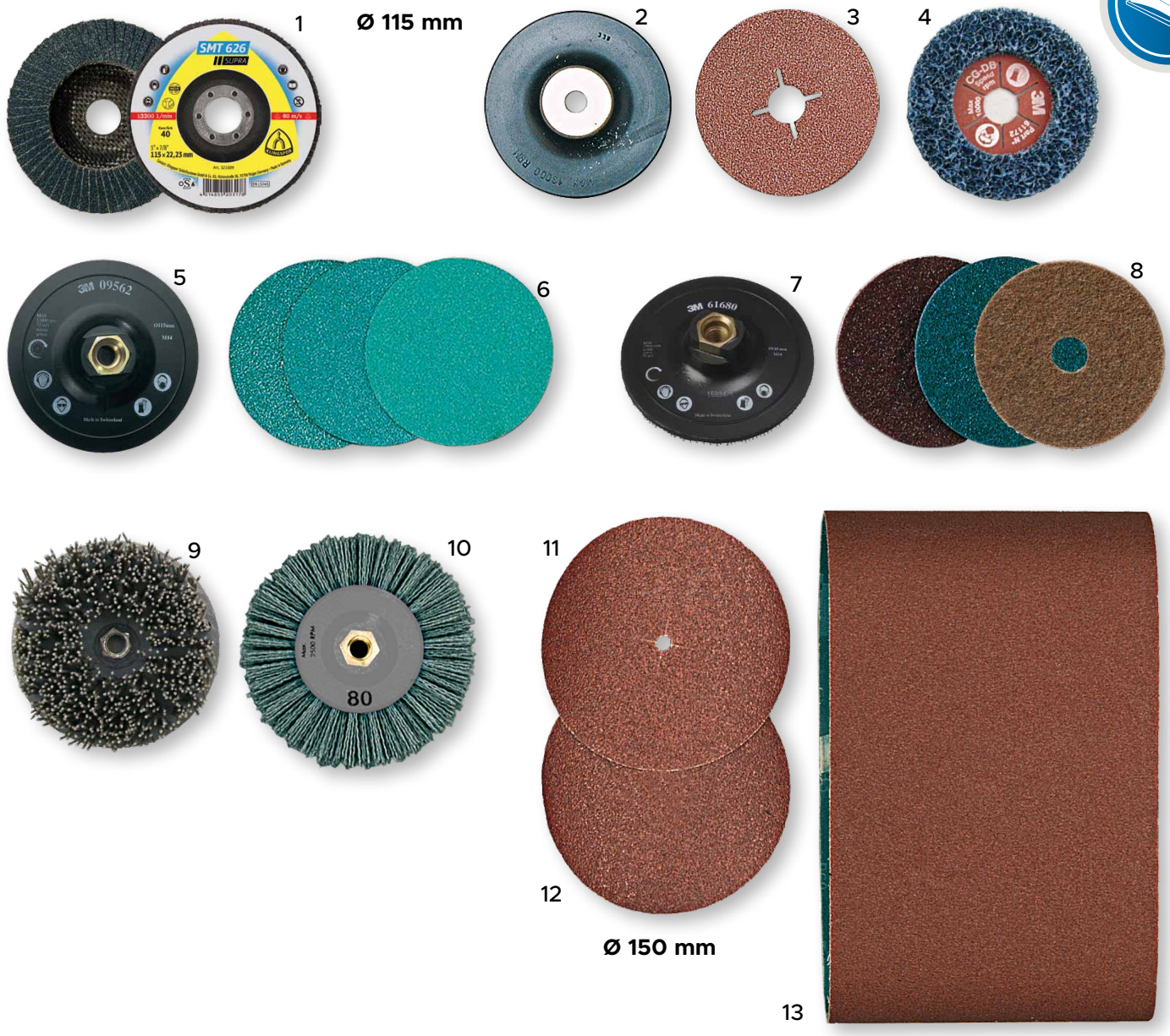

Ø 115 mm

Ø 150 mm

Ø 400 mm

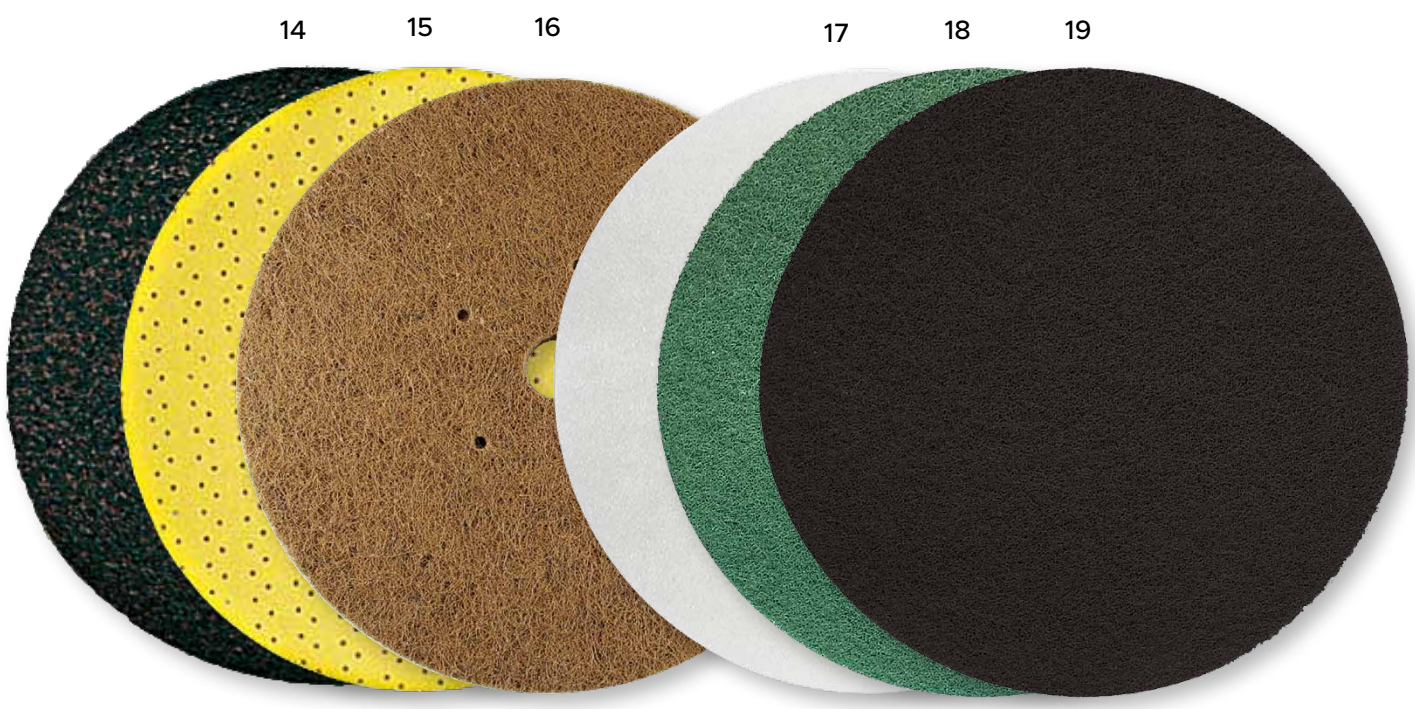

							VE	ÜK				
1	<b>TROCKENSCHLEIFPAPIER EDELKORUND G3-9019...</b>	30 mm x 280 mm, C-Papier, Korn Aluminiumoxid, universell einsetzbar	Art.Nr.	.. 40 - K40	... 60 - K60	... 80 - K80	... 10 - K100	... 12 - K120	... 15 - K150	... 18 - K180	25	
2	<b>3M WASSERSCHLEIFPAPIER D2-314-...</b>	314, braun, 230 x 280 mm	Art.Nr.	2094 - K60*	2070 - K240	2066 - K400	2064 - K600	2063 - K800** (VE 500)	2062 - K1000		50	
3	<b>3M WASSERFESTES SCHLEIFPAPIER</b>	734, dunkelgrau, 230 x 280 mm, mit Siliciumcarbid-Schleifkorn	D2-801981	K 180		D2-801975**	K 400				250	
4	<b>3M-LACKSCHLEIFPAPIER</b>	618, grau, 230 x 280 mm, mit Siliciumcarbid-Schleifkorn	D2-618B-..	K 100, 120, 150, 180, 240, 400				K 80, 220, 280			50	
o.Abb.	<b>3M MICRO FINE</b>	Perfect-it Nassschleifmittel 138 x 230 mm	D2-9546	K 2000							50	
5	<b>3M LACKSCHLEIFPAPIER D2-618M-</b>	grau, 115 mm x 50 m	D2-618M-80 / 100	K 80				K 100			1	2
			D2-618M-..	K 120, 150, 280							1	2
			D2-618M-..	K 180, 240, 320							1	2
6	<b>3M TROCKENSCHLEIFPAPIER D2-235U-G-</b>	grün, 115mm x 50m	Kg.	40	60	80	100, 120, 150, 180, 220, 240				1	2
7	<b>KLINGSPOR KORUNDROLLE I2-PS30R-</b>	115 mm x 50 m, gelb	Kg.	40	60	80	100, 120, 150, 180	240			1	
8	<b>MINIROLLE PROFI</b>	Profiqualität mit bester Korundbestreuung für ausgezeichnete Schleifergebnisse, universell einsetzbar für Lack, Holz, und Metall, 4,5 m x 115 mm	G2-900640	Korn 40							6	
			G2-900660	Korn 60							6	
			G2-900680	Korn 80							6	
			G2-900610	Korn 100							6	
			G2-900612	Korn 120							6	
			G2-900615	Korn 150							6	
			G2-900618	Korn 180							6	
9	<b>3M HANDPADS</b>	Scotch Brite, 158 mm x 224 mm	Art.Nr.	D2-7446(grob-grau)			D2-7440(medium-braun)				20	60
			Art.Nr.	D2-96(grün)	D2-98(weiß)		D2-7447(fein-rot)	D2-7448(extra fein-grau)			20	60
10	<b>SCHLEIFVLIESROLLE</b>	grün	J4-08-HF	100 mm x 10 m							1	
11	<b>SCHLEIFVLIESROLLEN</b>	<b>J4-08-A</b> 115mm x 10 m	Kg.	100 (grob)	180 (mittel)	<b>D2-707612</b> 100mm x 10 m	fein-rot 3M	<b>D2-707611</b> 100 mm x 10 m	extra-fein-grau 3M		1	4
12	<b>GITTERBAND PROFI</b>	selbstklebendes Glasfaser-Fugenband für Gipskarton-Platten, ohne Vorabputz und Blasenbildung, ergibt eine einwandfreie und haltbare Verstärkung, als Sanierungsband für Risse und Löcher verwendbar	G3-655850K	90 m Länge / 50 mm Breite							24	
13	K15-160010090	90 m Länge / 96 mm Breite									12	
14	<b>GLASVLIES FUGENSTREIFEN</b>	nicht klebend, für Gipskartonplatten	G3-655862	25 m Länge / 50 mm Breite							40	
			G3-655860	90 m Länge / 50 mm Breite							20	
14a	K15-112148	50 m Länge / 100 mm Breite									12	
15	<b>ARMIERUNGSECKE</b>	zur vorbeugenden Rissarmierung im Trockenbau	K15-275020015	20 cm x 15 m							1	
16	<b>ECKSCHUTZBAND</b>	zur Erstellung von geradlinigen Außenecken im Innenbereich	K15-159005030	5 cm x 30 m							1	
17	<b>GLASGITTERGEWEBE 5/5A</b>	Maschenöffnung ca. 1,0 x 2,0 mm	K15-162100050	100 cm x 50 m							1	
18	<b>ANSTRICHVLIES GLASFASER</b>		K15-112100	100 cm x 50 m							1	





**Fugenbänder**

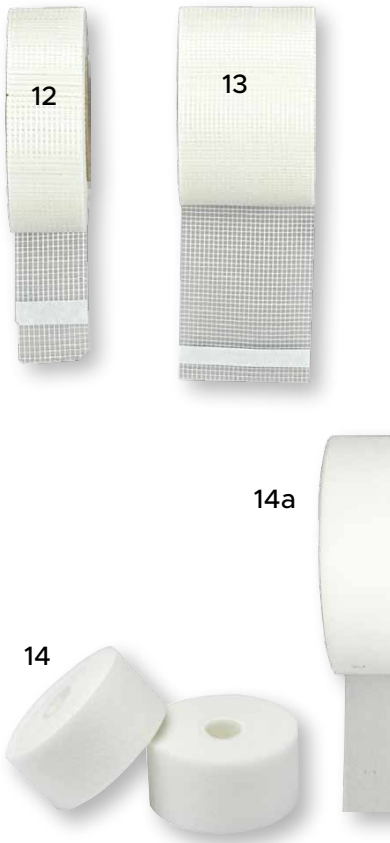

**Armierungsecke**

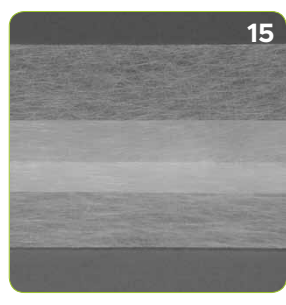

**Eckschutzband**



		VE
1	<b>PROFIKREPP KLEBEBAND BRAUN</b> 50 m, braun, feingekrepp	
	W4-501429 29 mm	32
	W4-501436 36 mm	24
	W4-501448 48 mm	24
2	<b>PRO TAPE ABDECKBAND "MASK 459"</b> 50 m, Malerqualität, hitzebeständig bis 80 °C	
	G2-654319N 19 mm	48
	G2-654325N 25 mm	36
	G2-654330N 30 mm	32
	G2-654338N 38 mm	24
	G2-654350N 50 mm	24
3	<b>PRO TAPE ABDECKBAND "MASK 553"</b> 50 m, feingekrepp	
	G3-655319 19 mm	48
	G3-655325 25 mm	36
	G3-655330 30 mm	32
	G3-655338 38 mm	24
	G3-655350 50 mm	24
4	<b>ABDECKKLEBEBAND TESA</b> 50 m, feingekrepp, Malerqualität	
	T5-4323-19 19 mm	96
	T5-4323-25 25 mm	72
	T5-4323-30 30 mm	60
	T5-4323-38 38 mm	48
	T5-4323-50 50 mm	36
5	<b>ABDECKKLEBEBAND 3M SCOTCH</b> 50 m, feingekrepp, Malerqualität (vorher 2321)	
	D2-201E-18 18 mm	48
	D2-201E-24 24 mm	36
	D2-201E-30 30 mm	32
	D2-201E-36 36 mm	24
	D2-201E-48 48 mm	24
6	<b>LACKIER-ABDECKKLEBEBAND TESA PV3</b> 50 m, feingekrepp, hitzebeständig bis 100 °C	
	T5-4316-19 19 mm	96
	T5-4316-25 25 mm	72
	T5-4316-30 30 mm	60
	T5-4316-38 38 mm	48
	T5-4316-50 50 mm	36
	T5-4316-100** 100 mm	18
7	<b>LACKIER-ABDECKKLEBEBAND 3M</b> 50 m, feingekrepp, Spitzenqualität	
	D2-2328-18 18 mm	48
	D2-2328-24 24 mm	36
	D2-2328-30 30 mm	32
	D2-2328-36 36 mm	24
	D2-2328-48 48 mm	24
8	<b>LACKIER-ABDECKKLEBEBAND 3M</b> 50 m, grün, besonders nassfest durch Spezialimprägnierung (z.B. für Acrylfugen)	
	D2-3030-18 18 mm	48
	D2-3030-24 24 mm	36
	D2-3030-30 30 mm	32
	D2-3030-36 36 mm	24
	D2-3030-48 48 mm	24
9	<b>ABDECKKLEBEBAND 3M</b> 50 m, grün, mit starker Klebekraft, nassfest	
	D2-2060-18 18 mm	48
	D2-2060-24 24 mm	36
	D2-2060-36 36 mm	24
	D2-2060-48 48 mm	24
10	<b>TAPETENABDECKBAND</b> 50 m, schwach klebend, besonders für empfindliche Untergründe	
	D2-2070-24 24 mm	24
11	<b>ABDECKKLEBEBAND TESA SENSITIVE</b> 50 m, rosa, optimierte Klebekraft für sehr empfindliche Untergründe	
	T5-4333-19 19 mm	48
	T5-4333-25 25 mm	36
	T5-4333-30 30 mm	30
	T5-4333-38 38 mm	24
	T5-4333-50 50 mm	18
12	<b>ABDECKKLEBEBAND 3M</b> 50 m, lila, dünnes Band für scharfe Farbkanten, sehr reißfest, UV-beständig	
	D2-2071-24 24 mm	36
	D2-2071-30 30 mm	32
	D2-2071-36 36 mm	24
	D2-2071-48 48 mm	24
13	<b>PRO TAPE ABDECKBAND LONGLINE</b> 50 m, blau, Profiqualität, für innen und außen, UV-beständig bis zu 2 Wochen	
	G2-660725 25 mm	36
	G2-660730 30 mm	32
	G2-660738 38 mm	24
	G2-660750 50 mm	24
14	<b>ABDECKKLEBEBAND TESA GOLDEN SUN</b> 50 m, Präzisionskrepp, sehr gut UV- und feuchtigkeitsbeständig	
	T5-4334-19 19 mm	48
	T5-4334-25 25 mm	36
	T5-4334-30 30 mm	30
	T5-4334-38 38 mm	24
	T5-4334-50 50 mm	18
15	<b>ABDECKKLEBEBAND 3M</b> 50 m, gold, <b>6 Monate</b> sehr gut UV- und feuchtigkeitsbeständig	
	D2-244GOLD-18 18 mm	48
	D2-244GOLD-24 24 mm	36
	D2-244GOLD-30 30 mm	32
	D2-244GOLD-36 36 mm	24
	D2-244GOLD-48 48 mm	24
16	<b>ABDECKKLEBEBAND UNIVERSAL GOLD PREMIUM</b> 50 m, <b>5 Monate</b> UV- und feuchtigkeitsbeständig, für Innen- und Außenanwendungen	
	J6-1137-19 19 mm	48
	J6-1137-25 25 mm	36
	J6-1137-30 30 mm	32
	J6-1137-38 38 mm	24
	J6-1137-50 50 mm	24
17	<b>ABDECKKLEBEBAND RED+STRONG</b> 50 m, bis zu <b>4 Monate</b> UV-beständig, hohe Nassfestigkeit, sehr reißfest	
	A1-5160-25 25 mm	40
	A1-5160-38 38 mm	24

NEU!

NEU!





1



2



3



4



5



6



7



8



9



10



11



12



13



14



15



16



17

**BITTE BEACHTEN SIE!**

Schadenersatz und Gewährleistungsanspruch bei Klebebändern und selbstklebenden Folien können nicht anerkannt werden. Bitte machen Sie bei schwer einzuschätzenden Untergründen eine Testklebung.

1	<b>FILAMENT-KLEBEBAND</b> 50 m, hoch reißfest, mit Glasfasern verstärkt, zum Binden von Rohren und Metallteilen	VE
	D1-34025 25 mm	36
2	<b>BAUKLEBEBAND PVC</b> 33 m, gelb <b>quengerillt</b> , UV-beständig	30
	D1-31830 30 mm	18
	D1-31850 48 mm	
3	<b>WEICH-PVC-KLEBEBAND KIP</b> 33 m, Spitzenqualität	60
	K2-315-13 30 mm - gelb glatt	36
	K2-315-15 50 mm - gelb glatt	
4	<b>PE-SCHUTZBAND KIP</b> 33 m, weiß glatt, <b>weichmacherfrei, für alle Kunststoffuntergründe</b> geeignet, Spitzenqualität, UV-beständig	60
	K2-3319-30 30 mm	36
	K2-3319-48 50 mm	
5	<b>GEWEBEBAND</b> 25 m, <b>blau</b> , UV-beständig	48
	00-330802 25 mm	32
	00-330801 38 mm	24
	00-330803 50 mm	
6	<b>GEWEBEBAND</b> 25 m, <b>rot</b> , UV-beständig	72
	D1-31825 25 mm	60
	D1-31838 38 mm	36
	D1-31859 50 mm	
7	<b>GEWEBEKLEBEBAND EXTRA KIP</b> 25 m, <b>grau</b> , UV-beständig, Profiqualität	60
	K2-328-30 30 mm	30
	K2-328-50 50 mm	
8	<b>VERPUTZERGEWEBEBAND</b> besonders geeignet für Spachtel-, Stuck- und Putzarbeiten; UV- und feuchtigkeitsbeständig, bis zu 2 Wochen einsetzbar, von Hand einreißbar, rückstandslos entfernbar	36
	K2-3315-48 48 mm x 33 m	
9	<b>STEINBAND D1-31950</b> 50 mm x 50 m, silber, neutral	24
10	<b>PRO TAPE GEWEBEBAND UNIVERSAL</b> für den universellen Einsatz in Werkstatt, Haus und Garten, haftet exzellent auf glatten und rauen Untergründen, hochflexibles, formbares Gewebepband zum Reparieren und Befestigen	24
	G3-654150 50 mm Breite x 50 m Länge, silber	24
	G3-654151 50 mm Breite x 50 m Länge, schwarz	
11	<b>KIP-STEINBAND</b> 50 m, silber, haftet auf Stein und Putz, Standardqualität	32
	K2-325-38** 38 mm	
	<b>KIP-STEINBAND EXTRA</b> 50 m, silber, haftet auf Stein und Putz, Spitzenqualität	32
	K2-326-38 38 mm	24
	K2-326-48 48 mm	
12	<b>PRO TAPE GEWEBEBAND ULTRA STRONG 260</b> unser stärkstes Gewebepband, extreme Klebekraft für schwierige Oberflächen wie Beton, Stein- und Mauerwerk, auch bei extrem niedrigen Temperaturen bis -25 °C anwendbar	32
	G3-662648 48 mm x 50 m	
13	<b>KIP-STEINBAND</b> 50 m, sehr hochwertiges Steinband mit Spezialklebstoff, <b>hohe Klebkraft!</b>	24
	K2-324-48 48 mm	
14	<b>BETONKLEBEBAND 3M D2-399-44</b> 44 mm x 50 m, gelb, stark klebend	24
o.Abb.	<b>BETONKLEBEBAND W4-502744</b> Importqualität	16
15	<b>DUOBAND</b> 25 m, neutral, rot-weiß, hohe Klebekraft	72
	D1-31625 25 mm	48
	D1-31635 35 mm	
16	<b>KIP-DUOBAND</b> 25 m, grün-weiß, doppelseitig selbstklebend, Spitzenqualität	48
	K2-310-25 25 mm	48
	K2-310-35 35 mm	
17	<b>PRO TAPE BAUKLEBEBAND PVC 328</b> silber glatt 50 mm x 33 lfm	18
	G2-656550	
18	<b>ABDECKBAND PROFI-PE 553</b> 25 m, gerillte und gewebeverstärkte Polyethylenfolie mit speziellem Acrylatkleber, besonders gut geeignet für das Abkleben von pulverbeschichteten oder eloxierten Aluminium	30
	A1-55350 50 mm	





**BITTE BEACHTEN SIE!**  
Schadenersatz und Gewährleistungsanspruch bei Klebebändern und selbstklebenden Folien können nicht anerkannt werden. Bitte machen Sie bei schwer einzuschätzenden Untergründen eine Testklebung.



					VE	ÜK
1	<b>3M FINE-LINE FARBLINIENABDECKBAND</b>	grün, 55 m, für genaues, gerades und randscharfes Abdecken				
	D2-218-3	3,2 mm			12	
	D2-218-6	6 mm			12	
	D2-218-9	9 mm			12	
2	<b>3M KONTURENBAND</b>	blau, 33 m, für scharfe Farblinien mit speziell engen Radien				
	D2-471-3	3 mm			12	
	D2-471-6	6 mm			12	
	D2-471-9	9 mm			12	
3	<b>PRO TAPE MONTAGEBAND</b>	doppelseitig stark klebendes Montageband für Spiegel, Zierleisten, Schilder, etc. geeignet, weitgehend feuchtigkeitsbeständig				
	G3-656018	18 mm x 5 m	gute Temperaturbeständigkeit		12	
4	<b>ECO TAPE VERPACKUNGSBAND PP BRAUN</b>	für leichte Kartonagen, hitzebeständig bis 60 °C				
	G2-654650	50 mm Breite x 66 m Länge	braun		36	
5	<b>PRO TAPE VERPACKUNGSBAND PVC</b>	für mittelschwere bis schwere Kartonagen, hitzebeständig bis 80 °C				
	G3-656650	50 mm Breite x 66 m Länge	<b>braun</b>		36	
	G3-657650	50 mm Breite x 66 m Länge	<b>transparent</b>		36	
6	<b>ALUBAND</b>	selbstklebende Alufolie, ideal zum Isolieren gegen Hitze und Kälte, UV- und alterungsbeständig, für beinahe alle Untergründe				
	G2-655455	50 mm x 50 m	temperaturbeständig bis 100 °C		24	
7	<b>PRO TAPE TEPPICH-VERLEGE BAND</b>	für diverse Verlegearbeiten, gute Reißfestigkeit und Klebekraft, doppelseitig klebend				
	G3-654410	50 mm x 10 m			36	
8	<b>PRO TAPE TEPPICH-VERLEGE BAND PROFI</b>	mit Gewebeträger, Profi-Qualität, für die Permanentverklebung von Teppichen, doppelseitig klebend				
	G3-654510	50 mm x 10 m			36	
	G3-654525	50 mm x 25 m			36	
9	<b>VINYLBAND</b>	G2-6530... 15 mm x 10 m, zum Bündeln von Kabeln, Abdichten, Verstärken, Kennzeichnen, wasserfest, UV-beständig				
	...01 schwarz / ...02 weiß / ...03 rot / ...04 gelb / ...05 blau / ...06 grün / ...07 grau				10	
	<b>VINYLBAND</b> G3-653009	gelb-grün gestreift			10	
10	<b>ABROLLER FÜR VERPACKUNGSBÄNDER G2-756500</b>	50 mm			6	
11	<b>ABDECKROLLER M-3X D2-M3000</b>	Grundgerät, Profiausführung ohne Abreibklinge, mit Leiterhaken			1	4
12	<b>ABREISSKLINGE</b>	Spezialmesser für Abdeckfolie "Masking Film" und Abdeckpapier, mit Handschutz				
	D2-MFCB-12	300 mm			1	
	<b>ABREISSKLINGE für M-3X</b>					
13	D2-330730	300 mm			1	
14	D2-330722	225 mm			1	
15	D2-330715	150 mm			1	
16	<b>ABDECKROLLER D2-M1000</b>	Hobbyausführung inklusive Klinge 150 und 300 mm			1	
	<b>ABDECKPAPIER</b>	Natronkraft gestreift 50 lfm, 40 g/m <sup>2</sup>				
17	D1-31650	150 mm			30	
18	D1-31725	225 mm			15	
19	D1-31800	300 mm			15	
20	M8-5029-45	450 mm			12	
21	E5-NK40-100-KR	1000 mm			5	
	E5-NK40-100-KR	1000 mm			40	
22	<b>ABSPERRBAND LPDE-BAND</b>					
	G2-759620	70 mm Breite x 200 m Länge	rot-weiß		20	
	G2-759650	70 mm Breite x 500 m Länge	rot-weiß		12	
23	<b>GEFAHRENBAND D2-766I-50</b>	50 mm x 33 m, schwarz-gelb, selbstklebend			36	
	<b>DISPENSER FÜR MASKER</b>					
24	W4-580050	klein, Papier, Folie 55 cm			1	
25	W4-580060	groß, Folie 110 cm u. 140 cm			1	
26	<b>KOMBI-MASK</b>	mehrfach gefaltete HD-Polyäthylenfolie, mit Abdeckband für innen, eigenständiges Anschmiegen durch statische Aufladung				
	G3-652555	55 cm x 33 m	60	G3-652521	210 cm x 20 m	20
	G3-652511	110 cm x 33 m	24			
	G3-652514	140 cm x 33 m	20			
27	<b>KOMBI-MASK UV</b>	mehrfach gefaltete HD-Polyäthylenfolie mit Profi-Gewebeband, Anschmiegen durch statische Aufladung, UV-beständig, zum Abdecken von Fenstern, Türen etc., bis zu 14 Tage rückstandsfrei entfernbar, <b>passen nicht in Dispenser</b>				
	D1-10485	55 cm x 20 m	60	D1-10487	140 cm x 20 m	30
	G3-652611	110 cm x 20 m	30	D1-10490	240 cm x 20 m	30
28	<b>KOMBI-MASK UV</b>	Folie mit rotem, dünnen Gewebeband, UV- beständig				
	W4-580162	55 cm x 25 m			40	
	W4-580163	110 cm x 25 m			24	
29	<b>KOMBI-MASK PAPIER MIT KLEBBEBBAND</b>	Klebeband und Papier in einem				
	D1-31617	10 cm x 20 m			84	
	G3-652718	18 cm x 20 m			48	
	G3-652730	30 cm x 20 m			24	
30	<b>POLY MASKER GOLD FOLIE + UV-GOLDBAND passend für Abdeckroller M3000</b>					
	J6-2190-55	55 cm x 33 m			30	
	J6-2190-110	110 cm x 33 m			30	
	J6-2190-140	140 cm x 33 m			30	
	J6-2190-210	210 cm x 20 m			30	
	J6-2190-270	270 cm x 20 m			27	
31	<b>KIP GEWEBE-MASKER EXTRA K2-383-18</b>	180 cm x 20 m, hochwertiges, hellgraues Gewebeband			40	
32	<b>3M ABDECKFOLIE "Advanced Masking Film"</b>	verbesserte Spezialbeschichtung verhindert das Abperlen der Farbe, höhere Lichtdurchlässigkeit, statisch aufgeladen, <b>für Abdeckroller M3000</b>				
	D2-AMF48	121 cm x 54,8 m			8	
	D2-AMF72	182 cm x 27,4 m			8	
	D2-AMF99	251 cm x 27,4 m			8	



1	<b>ABDECKVLIES</b> ca. 250–300 g/m <sup>2</sup> , starke Qualität, robuste Ausführung, saugfähige Oberfläche, undurchlässige Folienunterseite, rutschhemmende Unterseite für sicheren Halt, innen und außen einsetzbar, schnell auszulegen, mehrfach wiederverwendbar				
	K13-VS50-200	<b>200 cm x 50 m</b>			
	Staffelpreise	ab 1 Rolle		1	
		ab 1 Palette		1 Pal.	
	D1-10400	<b>100 cm x 50 m</b>			
	Staffelpreise	ab 2 Rollen		2	
		ab 1 Palette		1 Pal.	
2	<b>ABDECKVLIES</b> ca. 180 g/m <sup>2</sup> , leichte Qualität, saugfähige Oberfläche, undurchlässige Folienunterseite, rutschhemmende Unterseite für sicheren Halt, innen und außen einsetzbar, schnell auszulegen				
	G3-758550	ca. <b>100 cm x 50 m</b>			
		ab 2 Rollen		2	
		ab 1 Palette		1 Pal.	
	G3-758525	ca. <b>100 cm x 25 m</b> , im Karton		6	
		ab 1 Palette		1 Pal.	
	G3-758510	ca. <b>100 cm x 10 m</b> , im Karton		15	
		ab 1 Palette		1 Pal.	
3	<b>ABDECKVLIES WEISS Standard 180g, selbsthaftend</b> flüssigkeitsdicht, stossdämpfend, wiederverwendbar, 180 g/m <sup>2</sup>				
	A1-10385	1 m x 50 m		2	
				12	
4	<b>ABDECKVLIES WEISS/BLAU Dampfaffen 160g, selbsthaftend</b> für feuchtigkeitsempfindliche Untergründe wie Naturstein, Holz und frisch verlegte Böden, Feuchtigkeit aus dem Untergrund kann entweichen, wobei Flüssigkeiten nicht eindringen können! dampfaffen (70g/m <sup>2</sup> /24h), flüssigkeitsdicht, stossdämpfend, rutschticher, wiederverwendbar, 160 g/m <sup>2</sup>				
	P5-900039	1 m x 50 m		2	
				12	
5	<b>STAUBSCHUTZTÜR MIT REISSVERSCHLUSS 2,2 x 1,1 m</b> Schutz vor Staub, für alle Türen bis 2,2 x 1,1 m geeignet, Reißverschluss beidseitig zu öffnen, Befestigung mit einem geeigneten Klebeband, staubdichtes Polypropylen-Vlies, wiederverwendbar				
	G3-758500			1	
6	<b>HAUSHALTS-ABDECKPLANE</b> transparent, für kurzfristigen Schutz vor Staub, Farbe, Schmutz, Nässe, etc., HD-Polyäthylen				
	G2-759000	4 m x 5 m, 0,010 mm stark		20	
7	<b>HAUSHALTS-ABDECKPLANE-groß</b> transparent, für kurzfristigen Schutz vor Staub, Farbe, Schmutz, Nässe, etc., HD-Polyäthylen				
	G3-759001	4 m x 12,5 m, 0,010 mm stark		10	
8	<b>ABDECKPLANE STARK</b> transluzent, für langfristigen Schutz, strapazierfähig, begehbar, LD-Polyäthylen				
	G3-759002	4 m x 5 m, 0,050 mm stark		10	
9	<b>ÖSENPLANE</b> 180g/m <sup>2</sup> reißfestes Gewebe, kantenverstärkt, UV-beständig, beidseitig laminiert, 100 % wasserdicht				
	G3-759005	4 m x 5 m, alle 50 cm eine Aluminiumöse		2	
	G3-759015	5 m x 6 m, alle 50 cm eine Aluminiumöse		2	
	G3-759008	6 m x 8 m, alle 50 cm eine Aluminiumöse		2	
10	<b>PE-STRETCHFOLIE</b> für verschiedene Verpackungsmöglichkeiten				
	G3-759291	10 cm x 150 m		33	
	G3-759292	50 cm x 270 m		6	
10a	<b>PROFI METALLABROLLER FÜR STRETCHFOLIE</b> Abroller für 50 cm Rolle				
	G3-759200			1	
11	<b>LUFTPOLSTERFOLIE 2-lagig</b>				
	G3-759105	1 m x 5 m		30	
12	<b>ABDECKFOLIE</b> gefaltet auf 1 m				
	E1-18130		HD-PE 2 m x 50 lfm, ca. 7 my	1 Rl.	50 Rl.
13	G3-759503	Typ30	LD-PE 2 m x 50 lfm, ca. 15 my	1 Rl.	50 Rl.
	G3-759505	Typ50	LD-PE 2 m x 50 lfm, ca. 25 my	1 Rl.	30 Rl.
	G3-759110	Typ100	LD-PE 2 m x 50 lfm, ca. 50 my	1 Rl.	20 Rl.
	G3-759120	Typ200	LD-PE 2 m x 50 lfm, ca. 100 my	1 Rl.	10 Rl.
	G3-759140	Typ400	LD-PE 2 m x 50 lfm, ca. 200 my	1 Rl.	
14	E1-18111	Typ100/4	LD-PE 4 m x 50 lfm, ca. 50 my	1 Rl.	10 Rl.
	E1-18106	Typ300/4	LD-PE 4 m x 50 lfm, ca. 150 my	1 Rl.	10 Rl.
	G3-759440	Typ400/4	LD-PE 4 m x 50 lfm, ca. 200 my	1 Rl.	10 Rl.
15	<b>ABDECKFOLIE HD-PE</b> statisch geladen, umweltfreundlich, Stärke ca. 8my				
	G2-759502	gefaltet auf 50 cm	2 m x 50 lfm		10 Rl.
16	E1-18131	gefaltet auf 50 cm	2 m x 50 lfm Spitzenqualität		10 Rl.
17	<b>SCHUTZFOLIE</b> UV-beständig, selbstklebend, für längere Arbeiten im Innen- und Außenbereich, Stärke 0,05 mm				
	D1-10465	500 mm x 100 m	blau	1	10
18	K2-313-51	500 mm x 100 m	grün - KIP	1	6
19	<b>ABDECKFOLIE RUTSCHFEST H4-160</b> Rollen zu 1,5 m x 150 lfm, gefaltet auf 75 cm, umweltfreundlich				
				1	
20	<b>FALLROHRERSATZ H4-75</b> 75 m, Ø 150 mm, 120 my				
				1	
21	<b>SCHNELLBINDER NATUR E2-227</b> Länge 290 x 4,8 mm, Packung mit 100 Stk.				
				1	
22	<b>SCHNELLBINDER SCHWARZ E2-228</b> Länge 290 x 4,8 mm, Packung mit 100 Stk., UV-beständig				
				1	
23	<b>SCHNELLBINDER WIEDERÖFFNEND bzw. WIEDERVERSCHLISSBAR SCHWARZ</b> UV-beständig, temperaturbeständig von -40 °C bis + 75 °C				
	<b>E2-229</b>	Länge 300 mm x 7,5 mm, Packung mit 100 Stk.		1	





selbsthaftend!



selbsthaftend!

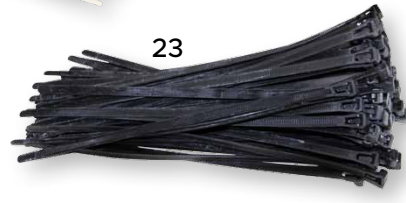
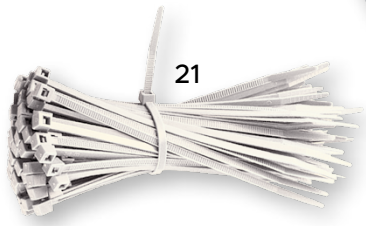

			VE/Rollen
1	<b>ABDECKPAPIER NATRONKRAFT</b> Kleinrolle, 40 g/m <sup>2</sup>		
	E5-NK40-100-KR	100 cm x ca. 50 lfm, ca. 2 kg	1
	E5-NK40-100-KR		5
	E5-NK40-100-KR		40
2	<b>ABDECKPAPIER NATRONKRAFT</b> 40 g/m <sup>2</sup>		
	E5-NK40-30L-7	30 cm, Rolle ca. 7 kg	1
2a	<b>ABREISSSTÄNDER</b> für Abdeckpapier 30 cm, ohne Papier und Klebeband		
	H2-40510-30	30 cm 2 Klebebandabroller	1
3	<b>ABDECKPAPIER NATRONKRAFT</b> 60 g/m <sup>2</sup>		
	G3-758011	100 cm x ca. 200 lfm, ca.12 kg	1
	G3-758011		2
	G3-758011		42
4	<b>ABDECKPAPIER NATRONKRAFT</b> Ladenrolle ca. Ø 20 cm		
	E5-NK-L	40 g/m <sup>2</sup> - Rollenbreite 50 cm	3
		40 g/m <sup>2</sup> - Rollenbreite 60 cm	3
		40 g/m <sup>2</sup> - Rollenbreite 80 cm	3
		40 g/m <sup>2</sup> - Rollenbreite 100 cm	3
		60 g/m <sup>2</sup> - Rollenbreite 30 cm	3
		60 g/m <sup>2</sup> - Rollenbreite 50 cm	3
		60 g/m <sup>2</sup> - Rollenbreite 60 cm	3
		60 g/m <sup>2</sup> - Rollenbreite 70 cm	3
		60 g/m <sup>2</sup> - Rollenbreite 80 cm	3
		60 g/m <sup>2</sup> - Rollenbreite 100 cm	3
		70 g/m <sup>2</sup> - Rollenbreite 70 cm	2
		70 g/m <sup>2</sup> - Rollenbreite 80 cm	2
		70 g/m <sup>2</sup> - Rollenbreite 100 cm	2
		90 g/m <sup>2</sup> - Rollenbreite 100 cm	2
5	<b>ABDECKPAPIER NATRONKRAFT</b> Standrolle ca. Ø 30 cm		
	E5-NK-	40 g/m <sup>2</sup> - Rollenbreite 50 cm	2
		40 g/m <sup>2</sup> - Rollenbreite 80 cm	2
		40 g/m <sup>2</sup> - Rollenbreite 100 cm	2
		40 g/m <sup>2</sup> - Rollenbreite 120 cm	2
		40 g/m <sup>2</sup> - Rollenbreite 150 cm	2
		70 g/m <sup>2</sup> - Rollenbreite 100 cm	2
		70 g/m <sup>2</sup> - Rollenbreite 120 cm	2
		90 g/m <sup>2</sup> - Rollenbreite 80 cm	2
		90 g/m <sup>2</sup> - Rollenbreite 100 cm	2
		90 g/m <sup>2</sup> - Rollenbreite 130 cm	2
6	<b>STARKRAFT</b> weiss, 70 g/m <sup>2</sup>		
	E5-STAR70100L	Ladenrolle - Rollenbreite 100 cm	2
	E5-STAR70100S	Standrolle - Rollenbreite 100 cm	2
	<b>STARKRAFT</b> weiss, 90 g/m <sup>2</sup>		
	E5-STAR90100S	Standrolle - Rollenbreite 100 cm	2
7	<b>MALER-KREPP</b> Kleinrollen, 100 % Altpapier saugfähig, rutschfest, 120 g/m <sup>2</sup>		
	L8-378	85 cm x 20 m = 17 m <sup>2</sup>	5
8	<b>SPEZIALKREPP</b> mit hoher Dehnung, Rollen ca. Ø 40 cm, ca. 50 kg		
	E5-SKR-	150 g/m <sup>2</sup> - Rollenbreite cm: 100, 120	2
		110 g/m <sup>2</sup> - Rollenbreite cm: 100	2
9	<b>ABDECKPAPIER</b> grau, Rolle ca. 2 kg, 100 % Recyclingpapier		
	G2-758010	100 g/m <sup>2</sup> - Rollenbreite: 100 cm, 20 lfm	5
9a	<b>LOMPSPACK</b> Auslegepapier grau, Rolle ca. 10 kg		
	E5-LO100-100-10	100 g/m <sup>2</sup> - Rollenbreite: 100 cm, 100 lfm	1
	E5-LO100-100-10		2
	E5-LO100-100-10		45
9b	<b>LOMPSPACK</b> Auslegepapier grau, Rolle ca. 25 kg = ca. 166 lfm		
	E5-LO150-100-25	150 g/m <sup>2</sup> - Rollenbreite: 100 cm	1
	E5-LO150-100-25		2
	E5-LO150-100-25		18
10	<b>ABDECKKARTON</b> grau, Rollen ca. Ø 30 cm, 250 g/m <sup>2</sup> , 100 cm breit, <b>ca. 25 kg Rolle</b>		
	E5-GK250-100		1
	E5-GK250-100		14
11	<b>PACKZELL</b> naturell, leiterfest, trittfest, 100 % Altpapier		
	E5-PZ300-100-30	300 g/m <sup>2</sup> - Rollenbreite 100 cm	2
	E5-PZ350-100-25	350 g/m <sup>2</sup> - Rollenbreite 100 cm	2
	E5-PZ350-100-50	350 g/m <sup>2</sup> - Rollenbreite 100 cm	2
		30 kg/Ro.	2
		25 kg/Ro.	2
		50 kg/Ro.	2
12	<b>WELLPAPPE</b> grobwellig		
	E5-WA100G	420 g/m <sup>2</sup> - Rollenbreite 100 cm	2
	E5-WA120G	420 g/m <sup>2</sup> - Rollenbreite 120 cm	2



# ABDECKPAPIER

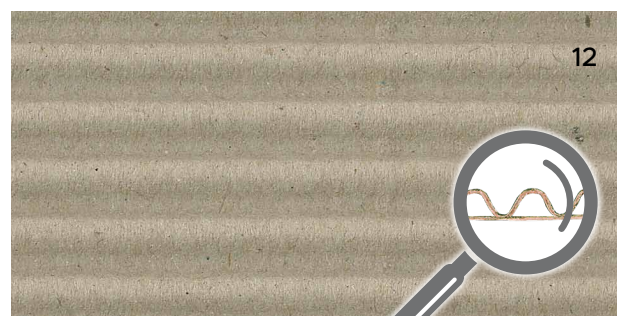



				VE	ÜK
1	<b>PUTZPAPIER</b> 2-lagig blau, 350 lfm/R., 1000 Abrisse mit 35 cm, Rollenbreite 22 cm M10-128242	Abrisse 22 x 35 cm	Pkg. zu 2 Rollen	1	
2	<b>PUTZPAPIER</b> 2-lagig weiß, 570 lfm/R., 1500 Abrisse mit 38 cm, Rollenbreite 26 cm M10-130021	Abrisse 26 x 38 cm	Pkg. zu 2 Rollen	1	
3	<b>PUTZPAPIER</b> 3-lagig, blau, 350 lfm/R., 1000 Abrisse mit 35 cm, Rollenbreite 22 cm M10-132441	Abrisse 22 x 35 cm	Pkg. zu 2 Rollen	1	
4	<b>WANDHALTER</b> für Putzpapiere <b>M10-217010, ohne Putzpapier</b> , bis 40 cm Breite			1	
5	<b>REINIGUNGSTÜCHER VARIO-CLEAN</b> hochreißfest und saugstark, lösemittelbeständig, mehrfach verwendbar S18-290617000	Rolle mit 40 Tüchern, 26 x 26 cm		6	
6	<b>FEUCHTE REINIGUNGSTÜCHER "SCRUBS"</b> Hände und Werkzeuge reinigen mit <b>einem</b> feuchten Tuch, ohne Wasser D1-13500	72 Stk. im Spendereimer		1	6
7	<b>ALLZWECK KRAFT-REINIGUNGSTÜCHER</b> schnell, praktisch und hochwirksam, reinigt nicht ausgehärtete Dichtmasse und PU-Schäume, Farben, Öle, Klebstoffe, nicht für Kunststoffoberflächen geeignet G3-820000	20 x 30 cm, 80 Tücher im Spender		1	6
8	<b>PEVALIN</b> D1-13600	<b>PEVALIN</b> spezial Handreinigungscreme 3-Liter-Dose		1	6
9	W5-SP03OW	Dosierspender für PEVALIN 3l-Dose		1	
10	W5-SP03	Wandhalter für PEVALIN 3l-Dose		1	
11	<b>MIXOL HANDSCHUTZ</b> - vor der Arbeit, silikonfrei M12-009*	Tube 200 ml		24	
12	<b>MIXOL HANDREINIGER rosé</b> reinigt stark verschmutzte Hände im Nu porentief und hautschonend. Citrusduft, pflegende Hautschutzstoffe und MicroReibekörner, sandfrei, daher keine Verstopfung von Abflussrohren M12-810059*	Flasche 500 ml		1	20
13	M12-810202*	Kanister 2 lt.		1	
14	<b>ABFALLSÄCKE</b> G3-759724	240 lt. 10 Stk. pro Rolle ~60 my	schwarz 100 x 120 cm	10	
15	<b>ZUZIEH-MÜLLSACK</b> G3-759791	110 lt. 10 Stk. pro Rolle ~40 my	blau 70 x 103 cm	20	
	G3-759770	110 lt. 10 Stk. pro Rolle ~60 my	blau 70 x 103 cm	20	
15a	<b>ABFALLSÄCKE</b> G3-759710	110 lt. 10 Stk. pro Rolle ~40 my	blau 70 x 110 cm	20	
16	<b>ABFALLSÄCKE</b> D1-10591	120 lt. 25 Stk. pro Rolle ~70 my	blau	1	10
17	D1-10592	240 lt. <b>lose</b> - ~100 my	blau	10	80
18	G3-759794	<b>lose</b> - ~90 my	Müllsack für Styropor, 210 x 220 cm + 2SF	10	
19	G3-D759793	<b>lose</b> - ~170 my	Bauschuttsack LDPE, 50 x 90 cm	10	
20	<b>CITRUS REINIGER SPRAY</b> G3-100400	Reiniger auf Zitronenbasis, Fettlöser 400 ml		12	
21	<b>TRIKOTPUTZTUCH</b> reine Baumwolle, weiß oder bunt, gewaschen, feine Qualität, ideal als Poliertuch verwendbar und überall dort wo feine Stäube auftreten. Lösemittelbeständig, wiederverwendbar, nassreißfest, fusselarm, saugstark			1	
22	A1-TG10WT	Trikotputztuch weiß, <b>10 kg Ballen</b>		1	
23	A1-TG10BT	Trikotputztuch bunt, <b>10 kg Ballen</b>		1	
23	K13-TG25B*	Trikotputztuch bunt, <b>25 kg Ballen</b>		1	

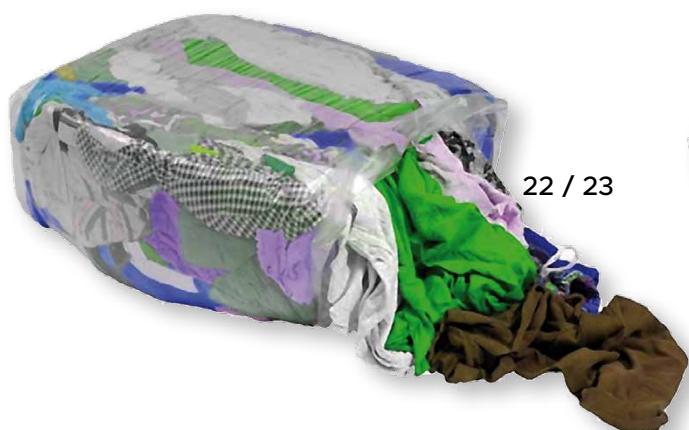



				VE	ÜK
1	<b>SCHAUMSTOFFSCHWÄMME</b>	saugfähig, benzinfest, kochfest			
	D1-13200	200 x 130 x 70 mm		10	
	<b>SCHWAMMLÖWEN</b>	grobporig, robust, saugfähig, benzinfest, kochfest, beständig gegen Öle			
2	L1-7223	180 x 120 x 65 mm	Gr.3	12	
3	L1-7225	Autoschwamm	Gr.5 halbrund	10	
4	<b>HAUSHALT-AUTOSCHWAMM</b>	saugfähig, benzinfest, kochfest			
	L1-7252	165 x 110 x 60 mm		10	
5	<b>VISKOSESCHWÄMME</b>	sehr robust, saugfähig, kochfest, langlebig			
	L1-7102	152 x 113 x 42 mm		10	
6	<b>PROFI-SCHEUERSCHWAMM</b>	gelb/grün			
	L1-7291	150 x 90 x 45 mm		10	
7	<b>FENSTERLEDER</b>	nahtfrei, Spitzenqualität			
	L1-52200	52 x 35 cm		1	
8	<b>FENSTERWISCHER</b>	Profiqualität			
	T3-181335	35 cm		1	
9	<b>WASSERSCHIEBER</b>	Metallhalterung, doppelter Moosgummi, 35 mm stark			
	A3-1745	45 cm		10	
	A3-1760	60 cm		10	
	A3-1700	100 cm		10	
10	<b>REIBBÜRSTE POLY</b>	Kunstwurzel			
	G3-962510	16 cm, Biskottenform		12	
	G3-962520	22 cm, spitz		12	
11	<b>KEHRSCHAUFEL METALL</b>	verzinkt			
	G3-965016	ca. 22,5 x 23,5 cm		10	
12	<b>KEHRSCHAUFEL METALL</b>	emailliert, mit Gummilippe			
	G3-965015	ca. 22,5 x 23,5 cm		10	
13	<b>HANDFEGER</b>				
	G3-961711	39 cm, Griff natur, Mischhaar		20	
14	G3-962011	40 cm, Griff lackiert, reines Rosshaar		20	
15	<b>KEHRBESEN</b>	mit Stielgewinde			
	G3-961710	28 cm, natur, Mischhaar, mit Gewinde (passender Stiel G2-963016)		10	
16	G3-962010	29 cm, lackiert, reines Rosshaar, mit Gewinde (passender Stiel G2-963016)		10	
17	<b>KEHRBESEN UNIVERSAL GELB</b>	extra starkes, gelbes Resilen, komplett mit foliertem Metallstiel 130 cm			
	G2-950800	Kehrbreite ca. 30 cm		10	
18	<b>KEHRBESEN PROFI GROB-FEIN</b>	rot für groben, blau für feinen Schmutz, komplett mit Metallstiel 130 cm			
	G3-950801	Kehrbreite ca. 30 cm		10	
19	<b>REISBESEN</b>	4-Naht			
	A3-9211			10	
20	<b>PIASSAVA-BESEN</b>	grobe Naturfaser-Mischung, nässefest und <b>hitzebeständig</b> , für <b>sehr groben Schmutz und Arbeiten mit Asphalt/Bitumen</b> im Straßenbau, schräges Stielloch			
	A3-9340	40 cm		1	12
21	<b>STRASSENBESEN "STRASSENMEISTER-PERFEKT" FSC®-KÖRPER</b> , inkl. Stielhalter, <b>extradicht</b> , 3-färbige Mischung aus groben, mittleren und feinen Besatzmaterial				
	A3-33431	40 cm		1	10
22	<b>STRASSENBESEN GROB-FEIN</b>	rote und blaue Kunstborste, für grobe und feine Reinigungsarbeiten			
	G3-950940	40 cm (passender Stiel G2-963414)		10	
23	<b>STRASSENBESEN KUNSTBORSTE</b>	rote Kunstborste, für grobe Reinigungsarbeiten			
	G2-950840	40 cm (passender Stiel G2-963414)		10	
	G2-950860	60 cm (passender Stiel G2-963414)		10	
24	<b>SAALBESEN</b>	hochwertiges Mischhaar, Sattelholz, mit Metallhalter			
	A3-10411	40 cm		1	10
	A3-10611	60 cm		1	10
25	<b>SAALBESEN</b>	hochwertiges Mischhaar, Industriequalität, mit Metallhalter			
	G3-952080	80 cm		1	10
	G3-952010	100 cm		1	10
26	<b>STIELHALTERUNG</b>				
	T3-102000	Alu, komplett mit Schrauben		1	
27	G3-963015	Metall		1	
28	<b>BESENSTIEL HOLZ</b>	mit Gewinde			
	G3-963016	140 cm, ø 24 mm		1	10
29	<b>BESENSTIEL HOLZ</b>	ohne Gewinde			
	G3-963014	140 cm, ø 24 mm		1	10
30	<b>BESENSTIEL HOLZ</b>	extra stark			
	G2-963414	140 cm, ø 28 mm		1	10



# Naturschwämme - finden Sie unter Kreativwerkzeuge!

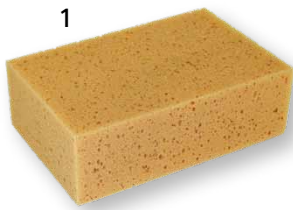

1

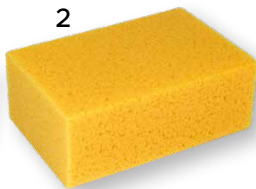

2



3



4



5



6



8



10



7



9

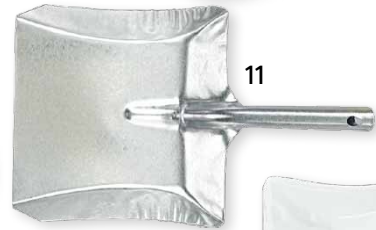

11



13



12



14



15



19



16



20



17

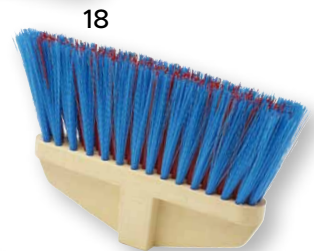

18



26



27

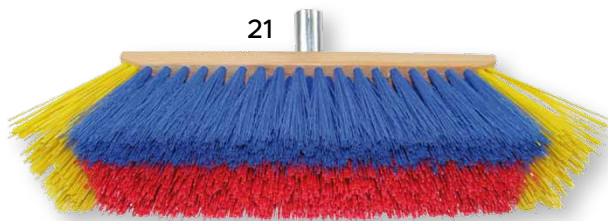

21



22



24

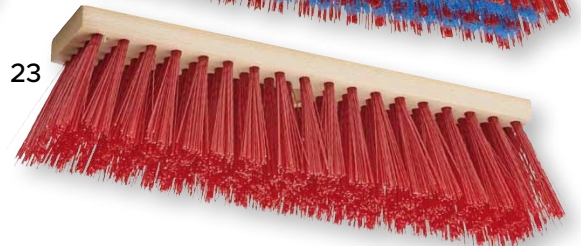

23



25



28



29



30

			VE	ÜK
1	<b>KOPFSCHUTZHAUBE</b> M4-2983	Baumwolle	10	
2	<b>KOPFSCHUTZHAUBE</b> F6-2997		5	50
3	<b>SCHUTZANZUG</b> mit Kapuze, Taillengummi aus Polyäthylfaser weiß D1-11089 Größe L D1-11090 Größe XL D1-11093 Größe XXL		5 5 5	50 50 50
4	<b>CHEMIESCHUTZOVERALL COVERSTAR</b> aus atmungsaktiver Polyäthylfaser weiß, mikroporöse Filmmembrane, antistatisch CE CAT III Typ 5+6, geeignet für Reinräume, mit dreiteiliger Kapuze zur optimalen Anpassung, Daumenschlaufe, 2-Wege-Reißverschluss mit doppelter Abdeckung, Arm-, Bein- und Taillengummi, dreiteiliger Beinzwinkel H5-6040080-L Größe L H5-6040085-XL Größe XL H5-6040090-XXL Größe XXL		1 1 1	50 50 50
5	<b>3M EINWEG - LACKIEROVERALL</b> Profiqualität, antistatisch, leichtes atmungsaktives Material für hohen Tragekomfort verdeckter 2-Wegereißverschluss, elastische Bündchen an Kapuze, Hüfte, Arm und Bein D2-4520-L Größe L D2-4520-XL Größe XL D2-4520-XXL Größe XXL		1 1 1	20 20 20
7	<b>FEINSTAUBMASKE 3M</b> D2-8710 FFP1 NR D		20	240
8	<b>FEINSTAUBMASKE 3M</b> D2-8810 FFP2 NR D		20	240
9	<b>FEINSTAUBMASKE 3M</b> D2-8812 FFP1 NR D		20	240
10	<b>FEINSTAUBMASKE 3M</b> D2-9310 Comfort Linie FFP1 NR D		20	240
11	<b>FEINSTAUBMASKE 3M</b> D2-8822 mit Cool Flow Ausatemventil FFP2 NR D		10	240
12	<b>FEINSTAUBMASKE 3M</b> D2-8833 mit Cool-Flow Ausatemventil FFP3 R D		10	240
13	<b>FEINSTAUBMASKE 3M</b> D2-9322 Comfort Linie mit Ausatemventil FFP2 NR D		10	120
14	<b>FEINSTAUBMASKE 3M</b> D2-9332 Comfort Linie mit Ausatemventil FFP3 NR D		10	120
15	<b>GERUCHSMASKE 3M</b> D2-9914 Feinstaubmaske mit Aktivkohlefilter und Ausatemventil FFP1 NR D		10	100
16	<b>ATEMSCHUTZMASKE 3M</b> extrem lange Nutzungsdauer, mit Aktivkohle- u. Partikelfilter FFA2 P3 R D D2-4255		1	10
17	<b>FARBSPRITZVORFILTER 3M</b> D2-400 für D2-4255, verlängert Nutzungsdauer der Partikelfilter		10	
18	<b>DOPPELFILTERMASKE 3M</b> D2-6002C Set komplett		1	4
18a	D2-7502 MASKENKÖRPER M		1	10
18b	D2-6002CR ERSATZFILTERSET A2P2 (D2-6055, D2-5925, D2-501)		1	4
18c	D2-6055 FILTERPATRONE A2 / Stk.		8	64
18d	D2-6059 FILTERPATRONE ABEK1 / Stk.		8	64
18e	D2-5925 FEINSTAUBFILTER P2 / Stk.		20	80
18f	D2-501 FILTERDECKEL		2	20
o.Abb.	<b>REINIGUNGSTUCH 3M</b> D2-105		40	
19	<b>VOLLMASKE 3M</b> ohne Filter D2-6800 mittel EN 136		1	4
18b	D2-6002CR passendes ERSATZFILTERSET A2P2		1	4
20	<b>VISIERSCHUTZFOLIE 3M</b> für D2-6800 per Stück D2-6885		25	100



**In 3 Schritten zum richtigen Atemschutz!**





Ersatzfilterset A2P2



			VE	ÜK
1	<b>SCHUTZBRILLE "ECO"</b>	Vollsicht, Rahmen aus Vinyl, Glas Polycarbonat, abdichtender Sitz für Rundumschutz, direkt belüftet	1	20
	G2-730420			
2	<b>SCHUTZBRILLE 3M</b>	D2-2800 auch für Brillenträger	1	20
3	<b>SCHUTZBRILLE SecureFit™ 3M</b>	besonders leicht, optimaler UV-Schutz, sehr hoher Tragekomfort		
	D2-SF401	klar	1	20
	D2-SF402	grau	1	20
4	<b>SCHUTZBRILLE VIRTUA 3M</b>	besonders leicht, optimaler UV-Schutz, Anti-Scratch-Beschichtung		
	D2-715150M	klar	1	20
	D2-715121M	grau	1	20
5	<b>SCHUTZBRILLE "SAFETY COMFORT"</b>	sportliches Design mit hohem Tragekomfort		
	G2-730001	klar	6	
	G2-730002	getönt	6	
6	<b>GEHÖRSCHUTZSTÖPSEL 3M</b>	D2-1100 per Paar glatt, Dämmwert SNR=37 dB	200	
7	<b>GEHÖRSCHUTZSTÖPSEL PROFI SILIKON</b>	wiederverwendbare, waschbare Gehörschutzstöpsel aus Silikon, hoher Tragekomfort durch sehr gute Passform, 2 Paar SB, SNR-Wert 34 dB		
	G2-731102		12	
8	<b>BÜGELGEHÖRSCHUTZ 3M</b>	federleicht, hohe Schalldämmung, erstklassiger Tragekomfort, Dämmwert SNR=26 dB		
	D2-1310	Gehörschutz	1	10
8a	D2-1311	ERSATZSTÖPSEL 3M für Bügelgehörschutz, per Paar	20	
9	<b>KAPSELGEHÖRSCHUTZ PROFI</b>	aus ABS mit hohem Tragekomfort dank sehr leichter Bauweise, extra breiter und gepolsterter sowie längenverstellbarer Bügel, weiche Ohrpolster, Zweipunkt Aufhängung, SNR-Wert 32 dB		
	G2-701435		1	
10	<b>3M SCHUTZHELM G3000</b>	mit UV-Indikator, ABS, belüftet, Kunststoff-Schweißband, Ratschenverschlussystem gewährleistet eine äußerst präzise und einfache Einstellung auf die Kopfgröße		
	D2-G30NUV	weiß - für Maler und Vorarbeiter	1	
	D2-G30NUU	gelb - für Arbeiter	1	
11	<b>KLARSICHTVISIER</b>	für alle 3M Schutzhelme, ausgezeichnete Schlag- und Kratzfestigkeit, kurz, PC, Dicke 1 mm		
	D2-V4FK		1	
12	<b>VISIERHALTERUNG 3M</b>	Peltor™ Adapter zur Verbindung ohne Kapselgehörschutz		
	D2-P3EV-2		1	
13	<b>KINNRIEMEN GH4 3M</b>	3-Punkt-Befestigung für 3M Schutzhelm G3000		
	D2-GH4		1	10
14	<b>KAPSELGEHÖRSCHUTZ 3M</b>	zur Befestigung auf 3M Schutzhelm G3000		
	D2-X4P3E		1	
15	<b>ERSTE HILFE KOFFER KLEIN, TYP 1</b>	mit transparenten Abdeckplatten, Wandhalterung mit 90° Stopp-Arretierung, umlaufender Gummidichtung, verstellbarer Inneneinteilung, Drehverschlüsse und verstärktem Tragegriff und Plombiervorrichtung, inklusive Füllmaterial, ÖNORM Z1020		
	G2-972203	Größe: 22,5 x 22 x 12,5 cm	1	
15a	G2-972200	Ersatzfüllung für bis zu 5 Mitarbeiter	1	
16	<b>ERSTE HILFE KOFFER GROSS, TYP 2</b>	mit transparenten Abdeckplatten, Wandhalterung mit 90° Stopp-Arretierung, umlaufender Gummidichtung, verstellbarer Inneneinteilung, Drehverschlüsse und verstärktem Tragegriff und Plombiervorrichtung, inklusive Füllmaterial, ÖNORM Z1020		
	G2-972204	Größe: 38 x 37 x 14 cm	1	
16a	G2-972201	Ersatzfüllung für bis zu 20 Mitarbeiter	1	
17	<b>KFZ VERBANDSKASTEN</b>	inklusive Füllmaterial für mehrspurige Fahrzeuge, lt. KFG § 102 Abs. 10		
	G2-972202	Größe: 25,5 x 16,6 x 8,0 cm	1	
18	<b>AUGENSPÜLFLASCHE</b>			
	A9-18058	mit 250 ml gefüllt, PH-neutral mit Phosphatpufferlösung	1	10
19	<b>WARNSCHUTZWESTE GELB</b>	inklusive Füllmaterial für mehrspurige Fahrzeuge. Aus PP-Kunststoff, lt. KFG § 102 Abs. 10		
	G2-805031		1	50



1



2 3M

3M 3



3M 4



5



3M



6



7



3M 8

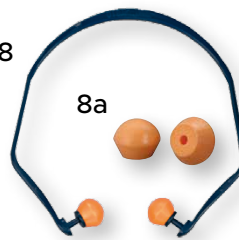

8a



9



10 3M

11 3M



12 3M



3M 13



3M 14



15  
15a



16  
16a



18



18



19

	VE	ÜK
1 <b>KNIESCHONER</b> mit Gummipolster und elastischem Gummiriemen, Leistungsstufe 0 (ohne Durchstichschutz) K1-5024401 per Paar	1	25
2 <b>KNIESCHONER</b> Schalenform, schwarz, mit 5 cm breiten Riemen, Leistungsstufe 2, durchstichfest bis 250 N, aufgedickte Schaleninnenseite garantiert mehr Tragekomfort K1-5024403 per Paar K1-5024615 Ersatzriemen und Schnallen für 1 Paar Knieschoner	1 1	
3 <b>KNIESCHONER PROFI MIT GEL-EINLAGE</b> Profiqualität, Textilgewebe mit Geleinlage, Neoprenbänder mit Klettverschluss, profilierte PVC-Schale (durchstichfest), Entlastung der Kniescheiben, hoher Tragekomfort, Leistungsstufe 1 G2-702003 per Paar	1	
4 <b>KNIESCHONER KNIESTAR</b> Profi Knieschoner mit optimalem Tragekomfort, wasserdicht, wärmeisolierend, großflexibel, kein Schwitzen und kein Einschneiden in die Kniekehlen K1-5024801 per Paar, mit Klettverschluss	1	
5 <b>DASSY KNIESCHÜTZER</b> für Hosen mit Kniepolstertaschen, (Typ 2, level 1) aus Polyäthylen, bestehen alle Tests hinsichtlich Ergonomie, Durchlöcherung, Stärke und Stoßfestigkeit. Die vorgeformten Knieschützer mit anpassbarer Länge passen perfekt um das Knie und gewährleisten einen optimalen Schutz! D9-800047 per Paar, Spitzenqualität	1	
6 <b>ÜBERZIEHSCHUHE</b> mit Gummizug M10-350020 Einheitsgröße, blau, <b>Preis per Stk.</b>	100	
7 <b>ÜBERZIEHSCHUHE</b> rutschhemmende Sohle, extra stark, mit Gummizug F6-2962 Einheitsgröße, weiß, <b>Preis per Paar</b>	1	
8 <b>ÜBERZIEHSCHUHE</b> hohe Flexibilität, Gummizug, griffige Schuhsohle, anschmiegsame Passform, waschbar R3-8118-3 KCL Überziehschuh 971, weiß/rot Gr. 3 (46 – 48), <b>Preis per Paar</b>	1	
9 <b>SICHERHEITSSCHUH S3 PROTEKTOR</b> Glattleder weiß, Innenfutter Leder, rutschhemmende PU-Laufsohle, Stahlkappe, durchtrittssichere Stahlzwischensohle, antistatisch, zusätzlich bei knöchelhohem Modell: Reflektorsteifen, gepolsterter Knöchelbereich W8-2020051-.* Gr. 37, 41, 46 halbhoch*	1	
10 <b>SICHERHEITSSCHUH S3 PROTEKTOR</b> Reflektorsteifen, gepolsterter Knöchelbereich; Glattleder weiß, Innenfutter Leder, rutschhemmende PU-Laufsohle, Stahlkappe, durchtrittssichere Stahlzwischensohle, antistatisch, W8-2060061-.** Gr. 38 – 48 knöchelhoch	1	
11 <b>DASSY SICHERHEITSARBEITSSCHUH S3 "NEPTUNUS"</b> atmungsaktives Oberleder, neueste Sicherheitstechnologien vereint mit sportivem Design, für völlig neues Tragegefühl, besonders elastisch, wasserabweisend, federleicht D9-10007-.. Gr. 36 – 48 halbhoch	1	
12 <b>SICHERHEITSSCHUH PAINTER S1P</b> hochwertiger, modischer S1P-Sicherheitsschuh aus Synthetikleder, Obermaterial wasserabweisend und robust, Komposit Zehenschutzkappe, durchtrittssichere Sohle, Zwei-Schichten PU/TPU-Sohle mit hoher Abriebfestigkeit, exzellente Rutschsicherheit und Haltbarkeit, sehr leicht nur ca. 490 g G3-9010...* Gr. 42, 44 – 46 halbhoch	1	
13 <b>ÜBERZIEHSCHUHE PROFI</b> stabile, wasserdichte und reißfeste Laufsohle, griffig, luftdurchlässiges Obermaterial, mit Gummizug, niedrige Ausführung, <b>10 Paar in SB Box</b> G2-703010**	1	

**NORM: S1** Sicherheitsschuhe nach EN345. Mit Stahlkappe. Sohle: antistatisch, öl- und benzinfest, rutschfeste 2-Schichten PU-Sohle, anatomisches antibakterielles Fußbett  
**S2** zusätzlich zu den S1 Anforderungen: das Oberleder hält starker und regelmäßiger Feuchtigkeit entsprechend der Norm stand, ist robuster  
**S3** zusätzlich zu S1-S2, durchtrittssichere, rutschfeste 2-Schichten PUR-Sohle





		VE	ÜK
1	<b>EINWEGHANDSCHUHE LATEX</b> G2-709620/21/22/23 Gr. S, M, L, XL, 80 Stk. Pkg.	1	10
2	<b>EINWEGHANDSCHUHE NITRIL</b> , grün, ungepudert, <b>extra stark</b> , hautfreundlich, frei von allergieauslösenden Latexproteinen und Weichmachern S25-180432/449/456 Gr. M, L, XL, 100 Stk. Pkg.	1	10
3	<b>EINWEGHANDSCHUHE ORANGE NITRIL ULTRA GRIP</b> aus orangem Nitril mit Pyramidenstruktur, hervorragender Griff auch bei Nässe, sehr hohe Reißfestigkeit, Polymerbeschichtung für leichtes Anziehen, beidseitig tragbar G2-709668/-69/-70/-71 Gr. M, L, XL, XXL, 50 Stk. Pkg.	1	10
4	<b>EINWEGHANDSCHUHE BLACK NITRIL ULTRA STRONG</b> Profiqualität, Nitril, schwarz, ungepudert, <b>extra stark</b> , hautfreundlich, texturierte Fingerspitzen, hohe Reißfestigkeit, latexfrei, silikonfrei hergestellt, beidseitig tragbar, lebensmittelecht G2-709629/-30/-31/-32 Gr. S, M, L, XL, 80 Stk. Pkg.	1	10
5	<b>BAUMWOLLHANDSCHUHE</b> Trikot, verstärkt D1-11010 Gr. 9 D1-11011 Gr. 11	12 12	600 600
6	<b>STRICKHANDSCHUHE</b> weiß, mit blauen Noppen an der Handinnenseite und Strickbund S25-120841 Gr. 8 S25-120858 Gr. 10	12 12	300 300
7	<b>HANDSCHUH "UNI FIT COMFORT"</b> Premiumqualität, Ziegenlederhandschuh, Stretch-Spandex Handrücken, elastischer Bund mit Klettverschluss, hoher Tragekomfort, sehr gute Passform G2-703431 Gr. 8/M G2-703432 Gr. 9/L G2-703433 Gr. 10/XL G2-703434 Gr. 11/XXL	12 12 12 12	120 120 120 120
8	<b>HANDSCHUH "ECO"</b> Rindspaltleder, Baumwolle, ca. 1mm Lederstärke, Innenhand gefüttert, verstärkte Stulpe G2-709201 Gr. 10,5/XL	12	120
9	<b>HANDSCHUH "WORKER"</b> Rindsvollleder, Rindspaltleder, Baumwolle, Profiqualität, ca. 1 mm Lederstärke, Innenhand gefüttert, Doppelnah, gummierte Stulpe G2-709207 Gr. 10,5/XL	12	120
10	<b>HANDSCHUH "WINTER GRIP"</b> Mittelstrick, nahtlos, Handschuhinnenseite aufgeraut, sehr guter Kälteschutz, feuchtigkeitsabweisende Beschichtung, gute Passform und Griffsicherheit bei Nässe G2-709281 Gr. 8/M G2-709283 Gr. 9/L G2-709284 Gr. 10/XL G2-709282 Gr. 11/XXL	12 12 12 12	72 72 72 72
11	<b>HANDSCHUHE "WINTER EXTREME"</b> Profiqualität, nahtlos, mit Doppelbeschichtung, wasser- und ölabweisend, doppeltes Trägermaterial für warme Hände, sicherer Griff, für Tätigkeiten bei kalten Temperaturen G2-709381 Gr. 9/L G2-709382 Gr. 10/XL G2-709383 Gr. 11/XXL	6 6 6	36 36 36
12	<b>HANDSCHUHE NITRIL GOLD</b> flexible, leichte Beschichtung, Strickbund, Handrücken unbeschichtet D1-11070 Gr. 8/M D1-11071 Gr. 9/L D1-11072 Gr. 10/XL	12 12 12	144 144 144
13	<b>HANDSCHUHE MICRO FLEX GRAU</b> Feinstrick nahtlos, PU-teilbeschichtet, sehr gutes Tastgefühl G2-709241G Gr. 7/S G2-709242G Gr. 8/M G2-709243G Gr. 9/L G2-709244G Gr. 10/XL	12 12 12 12	120 120 120 120
14	<b>HANDSCHUHE MICRO FLEX WEISS</b> Feinstrick nahtlos, PU-teilbeschichtet, sehr gutes Tastgefühl G2-709241 Gr. 7/S G2-709242 Gr. 8/M G2-709243 Gr. 9/L G2-709244 Gr. 10/XL G2-709245 Gr. 11/XXL	12 12 12 12 12	120 120 120 120 120
15	<b>HANDSCHUHE PU-TOUCH weiß</b> , Feinstrick – Polyuretan teilbeschichtet, sehr gutes Tastgefühl D1-11077 Gr. 7/S D1-11078 Gr. 8/M D1-11079 Gr. 9/L D1-11080 Gr. 10/XL	12 12 12 12	240 240 240 240
16	<b>HANDSCHUHE X-TRA-FLEX</b> Nylonfeinstrick – teilbeschichtet, waschbar, ölabweisend, sehr gutes Tastgefühl, rutscht nicht! S25-092414 Gr. 7/S S25-092421 Gr. 8/M S25-092438 Gr. 9/L S25-092445 Gr. 10/XL	12 12 12 12	144 144 144 144
17	<b>HANDSCHUHE AGIL PRO</b> sehr guter mechanischer Schutz, Handfläche mit Noppen, für feuchte und ölige Anwendung, unbeschichteter Handrücken, für Latexallergiker, waschbar S25-161035 Gr. 8/M S25-161042 Gr. 9/L S25-161059 Gr. 10/XL S25-161066 Gr. 11/XXL	12 12 12 12	144 144 144 144
18	<b>HANDSCHUHE MAXIFLEX ORIGINAL</b> mit Nitrilnoppen für höhere Griffsicherheit, abriebfest, waschbar, atmungsaktiv, hohe Flexibilität perfektioniert den Tragekomfort D1-11097 Gr. 7/S D1-11098 Gr. 8/M D1-11099 Gr. 9/L D1-11100 Gr. 10/XL D1-11101 Gr. 11/XXL	12 12 12 12 12	144 144 144 144 144
19	<b>HANDSCHUHE MULTI FLEX WHITE</b> Profiqualität, Feinstrick, nahtlos, hohe Abriebfestigkeit, sehr gutes Tastgefühl, gute Passform und bequemer Tragekomfort, atmungsaktiv, guter Griff bei glatten Gegenständen G2-709276W Gr. 8/M G2-709277W Gr. 9/L G2-709278W Gr. 10/XL G2-709279W Gr. 11/XXL	12 12 12 12	72 72 72 72
20	<b>GUMMIHANDSCHUHE</b> Naturlatex mit Baumwoll-Velour-Futter D1-11032 M D1-11031 L D1-11030 XL	12 12 12	144 144 144
21	<b>HANDSCHUHE CAROSTAR</b> gut säure- u. laugenbeständig, Material: PVC, Baumwolle G2-709306 Gr. 8/M G2-709307 Gr. 9/L G2-709308 Gr. 10/XL	25 25 25	200 200 200
22	<b>PVC-HANDSCHUHE</b> mit Baumwoll-Trikot-Futter, öl- u. fettbeständig, für verschiedene Chemikalien S25-090076 Gr. 10/XL - 350 mm lang	12	60
23	<b>HANDSCHUHE BLUE TECH</b> robuste, flexible und flüssigkeitsdichte PVC-Beschichtung, raue Oberfläche, guter Öl- und Chemikalienschutz G2-709924 Gr. 10/XL	12	72

SB-Aufhänger

SB-Aufhänger





Dieses "Professional Workwear" Sortiment ist eine **qualitativ hochwertige Arbeitskleidung** für Fachleute. Das Sortiment zeichnet sich durch einen **hervorragenden Komfort**, eine **ausgezeichnete Funktionalität** und ein **attraktives Design** aus! Alle Materialien entsprechen der Öko-Tex® Norm! Viele Modelle speziell auch für Damen!

			VE
1	<b>POLOSHIRT CESAR</b>	weiß/grau, kurzer Ärmel in Kontrastfarbe, Strick-Kragen 1x1 Rippe 3-Knopfleiste, Seitenschlitze, 100 % Baumwolle Micropique 220 g/m <sup>2</sup> D9-710004-Gr. Gr. S, M, L, XL, XXL	1
2	<b>T-SHIRT NEXUS MIT STRETCH</b>	weiß/grau, leicht und dehnbar, reflektierende Details, doppelte Kapnähte an Kragen und Bund, UV-Sonnenschutz (LSF 50+), antibakteriell, schnell trocknend, atmungsaktive Mesheinsätze unter den Armen, 100 % Polyester, 140 g/m <sup>2</sup> D9-710025-Gr. <b>Herren-Modell</b> Gr. XS-XXXXL D9-710033-Gr. <b>Damen-Modell</b> Gr. XS-XXL	1 1
3	<b>SWEATSHIRT BASIEL</b>	weiß/grau, langer Ärmel, verstärkte Nähte, Strick-Ärmelbündchen und Bund, Reißverschluss und Kinnschutz, 80 % Baumwolle/20 % Polyester, 290 g/m <sup>2</sup> D9-300358 Gr. XS, S, M, L, XL, XXL	1
4	<b>FLEECEJACKE KAZAN</b>	weiß/grau, elastische Ärmelbündchen, Reißverschluss und Kinnschutz, 2 Schubtaschen mit Reißverschluss und Fleece Futter, Antipilling, Mikrofaser-Fleece, 100 % Polyester, 260 g/m <sup>2</sup> D9-300217-Gr. <b>Herren-Modell</b> Gr. XS, S, M, L, XL, XXL D9-300293-Gr. <b>Damen-Modell</b> Gr. XS, S, M, L, XL	1 1
5	<b>SWEATSHIRT-WESTE VELOX MIT STRETCH</b>	weiß/grau, 2 Schubtaschen mit Reißverschluss, Brusttasche mit Reißverschluss, robuste, flexible Ellbogen-Patches aus Cordura® Stretch, elastische Ärmelbündchen, Reißverschluss mit Kinnschutz, 65 % Baumwolle/35 % Polyester, 305 g/m <sup>2</sup> D9-300450-Gr. <b>Herren-Modell</b> Gr. XS-XXXL D9-300472-Gr. <b>Damen-Modell</b> Gr. XS-XXL	1 1
6	<b>WINTERWESTE HULST</b>	weiß/grau, verdeckter 2-Wege-Reißverschluss mit Druckknopfleiste, Rückendehnfalte, Handwärmer, Brusttasche links mit Patte und Klettverschluss, Brusttasche rechts mit Handytasche und Stiftefächern, Napoleontasche mit Reißverschluss, Innentasche, reflektierende Biese, 65 % Polyester/35 % Baumwolle, 245 g/m <sup>2</sup> , Fleece Futter D9-350051-Gr. Gr. XS, S, M, L, XL, XXL	1
7	<b>WINTERJACKE TIGNES</b>	weiß/grau, verstellbare elastische Ärmelbündchen mit Klettverschluss, verstellbarer Bund mit Druckknopfverschluss, verdeckter 2-Wege-Reißverschluss mit Druckknopfleiste, Handwärmer, 2 große Schubtaschen mit Patte und Klettverschluss, Brusttasche links mit Patte und Klettverschluss, Brusttasche rechts mit Handytasche und Stiftefächern, Napoleontasche mit Reißverschluss, Innentasche, reflektierende Biese, 70 % Polyester/30 % Baumwolle, 240 g/m <sup>2</sup> , Beaver, Teflon® wasserabweisend apprenziert, Fleece Futter D9-500087-Gr. Gr. XS, S, M, L, XL, XXL	1
8	<b>SOFTSHELLJACKE GRAVITY MIT STRETCH</b>	weiß/grau, wasserdicht, winddicht und atmungsaktiv, mit Fleecefutter, zahlreiche Taschen mit Reißverschluss, abnehmbare Kapuze, Ellbogen-Patches aus Cordura® Stretch, Reißverschluss mit Kinnschutz, 100 % Polyester, 280 g/m <sup>2</sup> D9-300396-Gr. <b>Herren-Modell</b> Gr. XS-XXXL D9-300473-Gr. <b>Damen-Modell</b> Gr. XS-XL	1 1
9	<b>SOMMERWESTE FARO</b>	weiß/grau, verstellbarer Bund mit Druckknopfverschluss, verdeckter Reißverschluss, verlängerter Rücken, 2 große vordere Taschen mit Klappe, seitlicher Öffnung und Werkzeugfächern auf der Oberseite, Schlüsselanhänger, Handytasche, Stiftefach, Innentasche für Geldtasche 65 % Polyester/35 % Baumwolle, 245 g/m <sup>2</sup> D9-350077-Gr. Gr. XS, S, M, L, XL, XXL	1
10	<b>ARBEITSJACKE LUGANO</b>	weiß/grau, verstellbare Ärmelbündchen mit Klettverschluss, verstellbarer Bund mit Druckknopfverschluss, verdeckter Reißverschluss, 2 große Schubtaschen, Brusttasche links mit Patte und Klettverschluss, Brusttasche rechts mit Handytasche und Stiftefächern, Innentasche für Geldtasche, reflektierende Biese, 65 % Polyester/35 % Baumwolle, 245 g/m <sup>2</sup> D9-300183-Gr. Gr. XS, S, M, L, XL, XXL	1

mit Stretch!

mit Stretch!

mit Stretch!



1



2



mit Stretch!

3



4



5



mit Stretch!

6



7



8



mit Stretch!

9



10



Viele weitere Modelle  
und Farben auf  
Bestellung. Weitere  
Infos auch unter:  
[www.dassy.eu](http://www.dassy.eu)

**Dieses "Professional Workwear" Sortiment** ist eine **qualitativ hochwertige Arbeitskleidung** für Fachleute. Das Sortiment zeichnet sich durch einen **hervorragenden Komfort**, eine **ausgezeichnete Funktionalität** und ein **attraktives Design** aus! Alle Materialien entsprechen der Öko-**Tex®** Norm! Viele Modelle speziell auch für Damen!

VE

1	<b>LATZHOSE VERSAILLES</b>	weiß/grau, 2 Gesäßtaschen mit Patte und Klettverschluss, Brusttasche mit aufgesetzten Taschen, Schenkeltasche mit Patte und Klettverschluss, Schenkeltasche mit Werkzeug- und Stiftefächern, Zollstocktasche, Hammerschlaufe, Handytasche, verstellbarer Bund, <b>mit verstellbaren Cordura® Kniepolstertaschen</b> , 3-fache Kappnähte, breiter Saum (extra 5 cm) 65 % Polyester/35 % Baumwolle 245 g/m <sup>2</sup> , Verstärkung Nylon Cordura® D9-400124-Gr.	Gr. 42 - 58	1
2	<b>BUNDHOSE NASHVILLE</b>	weiß/grau, 2 Schubtaschen, 2 Gesäßtaschen mit Patte und Klettverschluss, Schenkeltasche mit Patte und Klettverschluss, Werkzeug- und Stiftefächern, doppelte Zollstocktasche, Handytasche, extra Tasche für Geldtasche, verstellbare Rückenelastik, 3-fache Kappnähte, breiter Saum (extra 5 cm) 65 % Polyester/35 % Baumwolle, 245 g/m <sup>2</sup> D9-200658-Gr. D9-200681-Gr.	<b>Herren-Modell</b> Gr. 42 - 58 <b>Damen-Modell</b> Gr. 32 - 46	1 1
3	<b>MALERHOSE HELIX PAINTERS MIT STRECH</b>	weiß/grau, mit zahlreichen nützlichen Taschen, verstellbare Rückenelastik, 3-fach Kappnähte, breiter Saum (extra 5 cm), 65 % Polyester/35 % Baumwolle, 245 g/m <sup>2</sup> , Verstärkung Nylon Cordura D9-201022-Gr. D9-201024-Gr.	<b>Herren-Modell</b> Gr. 42 - 58 <b>Damen-Modell</b> Gr. 32 - 50	1 1
4	<b>BUNDHOSE BOSTON</b>	weiß/grau, 2 Schubtaschen, 2 Gesäßtaschen mit Patte und Klettverschluss, Schenkeltasche mit Patte und Klettverschluss, Werkzeug- und Stiftefächern, Zollstocktasche, Handytasche, extra Tasche für Geldtasche, <b>mit verstellbaren Cordura® Kniepolstertaschen</b> , verstellbare Rückenelastik, 3-fache Kappnähte, breiter Saum (extra 5 cm) 65 % Polyester/35 % Baumwolle 245g/m <sup>2</sup> D9-200426-Gr. D9-200669-Gr.	<b>Herren-Modell</b> Gr. 42 - 58 <b>Damen-Modell</b> Gr. 32 - 46	1 1
5	<b>MALERHOSE DYNAX PAINTERS MIT STRECH</b>	weiß/grau, <b>mit verstellbaren Cordura® Kniepolstertaschen</b> , mit zahlreichen nützlichen Taschen, verstellbare Rückenelastik, 3-fach Kappnähte, breiter Saum (extra 5 cm), 65 % Polyester/35 % Baumwolle, 245 g/m <sup>2</sup> , Verstärkung Nylon Cordura D9-201019-Gr. D9-201020-Gr.	<b>Herren-Modell</b> Gr. 42 - 58 <b>Damen-Modell</b> Gr. 32 - 50	1 1
6	<b>SHORT ROMA</b>	weiß/grau, 2 Schubtaschen, 2 Gesäßtaschen mit Patte und Klettverschluss, Schenkeltasche mit Patte und Klettverschluss, Werkzeug- und Stiftefächern, doppelte Zollstocktasche, Handytasche, extra Tasche für Geldtasche, verstellbare Rückenelastik, 3-fache Kappnähte, 65 % Polyester/35 % Baumwolle, 245 g/m <sup>2</sup> D9-250024-Gr.	Gr. 42 - 58	1
7	<b>MALERSHORT AXIS PAINTERS MIT STRECH</b>	weiß/grau, 4-Wege-Stretch im Schritt und hinten unter dem Bund, Taschen mit Cordura® verstärkt, 2 Schubtaschen, 1 offene Gesäßtasche, 1 Gesäßtasche mit Reißverschluss, Schenkeltasche, Cordura®-Schenkeltasche für Malerwerkzeug, Stiftefach und Zollstocktasche, Cuttertasche, D-Ring, Sicherheitstasche mit Reißverschluss, 3-fach Kappnähte Hauptstoff: mechanischer Stretch, 65 % Polyester/35 % Baumwolle, +/- 245 g/m <sup>2</sup> Stretchstoff: 88 % Polyamid/12 % Elasthan, +/- 260 g/m <sup>2</sup> D9-250090-Gr. D9-250092-Gr.	<b>Herren-Modell</b> Gr. 44 - 56 <b>Damen-Modell</b> Gr. 34 - 44	1 1
8	<b>STRICKMÜTZE ODIN</b>	doppelseitig, 2-lagig, 100% Baumwolle, anthrazitgrau, waschbar bei 30° D9-910011	Gr. UNI	1
9	<b>GÜRTEL SCHWARZ</b>	mit Aufdruck, verstellbare Länge, 100 % Polyester D9-800019	max. Länge 135 cm, Gürtelbreite 3,7 cm	1
10	<b>DASSY COOLMAX® SOCKEN "PLUTO"</b>	Verstärkung an Ferse, Achillessehne und Zehen, besonders gute Passform, leitet Feuchtigkeit ab und sorgt für konstant trockene Haut, antibakterielle Eigenschaften, 40,7 % Coolmax®/40,7 % Baumwolle/17,3% Nylon/1,3% Lycra® D9-720001-1 D9-720001-2 D9-720001-3	Gr. 36 - 39 Gr. 40 - 43 Gr. 44 - 47	1 1 1

mit Stretch!

mit Stretch!

mit Stretch!

Viele weitere Modelle  
und Farben auf  
Bestellung. Weitere  
Infos auch unter:  
[www.dassy.eu](http://www.dassy.eu)





1



2



3

mit Stretch!

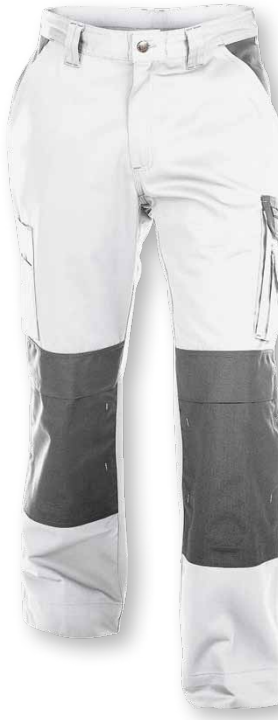

4



5

mit Stretch!



6



7

mit Stretch!



9



8



10

1	<b>ARBEITSMANTEL</b> 2 Seitentaschen, <i>Original kann von der Abbildung abweichen!</i> S9-6610..	100 % Baumwolle weiß, langarm, zum Knöpfen, Ärmelbündchen, 1 Brusttasche, Gr. 46, 48, 50, 52, 54, 56	1
2	<b>T-SHIRT</b> S9-9008..	verstärkte Halspasser, Baumwolle, weiß, <i>Original kann von der Abbildung abweichen!</i> Gr. S, M, L, XL, XXL Gr. XXXL, XXXXL**	12
3	<b>SWEAT-SHIRT</b> S9-9020..	80 % Baumwolle, 20 % Polyester weiß, langarm, Ärmelbündchen, Bundabschluss, <i>Original kann von der Abbildung abweichen!</i> Gr. S, M, L, XL, XXL	1
4	<b>LATZHOSE</b> S9-3310..	100 % Baumwolle weiß, Latz mit Tasche, Ganzgummiträger mit Schnallen, Bund mit Gummizug, 2 aufgesteppte Taschen, Rücken hochgeschnitten, Zollstabtasche Gr. 44, 46, 48, 50, 52, 54, 56	1
5	<b>LATZHOSE</b> L10-5309990*	100 % Baumwolle weiß/blau, doppelte Latztasche mit Zippverschluss zahlreiche Taschen (Oberschenkel, Handy, Gesäß,, Meterstab), Leistenzipf Gr. 44, 46, 64	1
6	<b>BUNDHOSE</b> S9-2231..**	100 % Baumwolle, weiß, mit Zippverschluss, Bund mit Gürtelschlaufen, Bundfalten, Zollstabtasche, 1 Gesäßtasche, 2 Einschubtaschen, Gr. 42, 46, 48, 50, 52, 54, 56, 94	1
7	<b>PROFI BUNDHOSE</b> G3-8020..*	weiß/grau, zwei Einschubtaschen, zwei Knietaschen mit Klettverschluss für Kniepolster, zwei Gesäßtaschen mit Patte rechts und verdecktem Druckknopf, zwei Zollstabtaschen mit Stiftefächer lose hängend, eine Schenkeltasche mit Patte und verdeckten Druckknöpfen, eine Handytasche mit Patte und verdecktem Klettverschluss, Gummizug am Hinterhosenbund, reflektierende Einsätze Gr. 54, 56, 58	1
8	<b>MALER-BERMUDA</b> L10-5627090*	weiß/blau, mit Zippverschluss, Bund mit Gürtelschlaufen, Gummizug im Rückenteil, Zollstabtasche, 2 Eingriffstaschen, Oberschenkeltasche, Handytasche, 100 % Baumwolle Gr. 42, 50, 54, 56	1
9	<b>PROFI BERMUDA</b> G2-8010-Gr.*	weiß/grau, zwei Einschubtaschen, zwei Gesäßtaschen mit Patte rechts und verdecktem Druckknopf, zwei Zollstabtaschen mit Stiftefächern, lose hängend, eine Schenkeltasche mit Patte und verdeckte Druckknöpfen, eine Handytasche mit Patte und verdecktem Klettverschluss, Gummizug am Hosenbund Gr. 54, 56, 58	1
10	<b>REGENHOSE "MONSUN" GELB</b> G2-804002** G2-804003** G2-804004**	verschweißte Nähte, reißfestes Material, breiter Gummizugbund, seitlicher Reißverschluss am Beinende, mit Reflektionsstreifen Gr. M Gr. L Gr. XL	1 1 1
11	<b>REGENJACKE "MONSUN" GELB</b> G2-804008** G2-804009** G2-804010**	verschweißte Nähte, reißfestes Material, Reißverschluss und verdeckte Knopfleiste mit Druckknöpfen, Ärmelbündchen mit Klettverschluss, 2 Taschen mit Patte, Kapuze im Kragen, mit Reflektionsstreifen Gr. M Gr. L Gr. XL	1 1 1
12	<b>WINTER-PILOTJACKE</b> F6-23611-Gr.*	60 % Baumwolle, 40 % Polyamid, wasser-, öl-, und schmutzabweisend durch Tex-Protector Beschichtung, Webpelzfutter. Kragen, Ärmel und Innenfutter abnehmbar! Zahlreiche praktische Taschen. Gr. XXL	1

**MASSNEHMEN → DANN PASST'S:****Größengegenüberstellung Damen / Herren:**

Damengröße	32	34	36	38	40	42	44	46	48	50
Herrengröße	38	40	42	44	46	48	50	52	54	56

	Normalgrößen						Übergrößen				Schlanke Größen					Untersetzte Größen			
Konfektions-Größen	44	46	48	50	52	54	56	58	60	90	94	98	102	106	110	25	26	27	28
Internationale Größen	S	M	M	L	L	XL	XL	XXL	XXL	S	M	M	L	XL	XXL				
Körpergröße	168	171	174	177	180	182	184	186	186	177	180	183	186	188	190	171	174	176	178
Brustumfang	88	92	96	100	104	108	112	116	120	88	92	96	100	104	108	100	104	108	112
Bundumfang	76	80	84	88	92	98	102	108	114	76	80	84	88	92	96	92	96	100	106
Gesäßumfang	96	100	104	108	112	116	119	122	125	98	102	106	110	114	118	108	112	116	120
Schrittlänge	74	76	78	79	80	81	82	83	84	79	80	81	82	83	84	76	77	78	79





**NEU!**

1	<b>STANLEY WERKZEUGBOX ESSENTIAL 26</b> R2-82976	66,5 x 33,5 x 28 cm	VE 1
2	<b>WERKZEUGKOFFER KUNSTSTOFF – GEFÜLLT</b> A1-WK-BS		1
3	<b>WERKZEUGKOFFER KUNSTSTOFF – GEFÜLLT</b> A1-WK-B		1
4	<b>WERKZEUGKOFFER KUNSTSTOFF – GEFÜLLT</b> A1-WS-BS-ES		1
5	<b>STANLEY MOBILE MONTAGEBOX</b> Metallverschlüsse, Organizer für Kleinteile im Deckel, Teleskopgriff, stabile Räder für schwere Last, Kapazität 50 Liter Belastbarkeit: bis zu 40kg R2-80150	66,5 x 40,4 x 34,4 cm	1
6	<b>STANLEY ROLLENDE WERKSTATT</b> Stauraum: <b>90 Liter</b> , Metallverschlüsse, herausziehbarer Handgriff, mit herausnehmbarer Ablage, 2 Vertiefungen im Deckel zum Einlegen von Werkstücken, 2 große Vollgummiräder für Stabilität und Sicherheit R2-92978	76 x 47 x 49 cm	1
7	<b>ZAHLENSCHLOSS</b> T3-192046		1



2



1



3



5



4



6



7

		VE	ÜK
1	<b>STEHLEITERN HOLZ</b> ÖNORM Z-1501, inklusive zusätzlicher Stahldurchzugsschraube		
	S12-2910-04 4 - sprossig	1	
	S12-2910-05 5 - sprossig	1	
	S12-2910-06 6 - sprossig	1	
	S12-2910-07 7 - sprossig	1	
	S12-2910-08 8 - sprossig	1	
	S12-2910-09 9 - sprossig	1	
	S12-2910-10 10 - sprossig	1	
	S12-2910-12 12 - sprossig	1	
2	<b>ANSCHIFTER</b> Holz-Verlängerungsschenkel für Holzstehleitern, Länge: 120 cm		
	S12-2914-10 mit 2 Klammern und 2 Zwingen verstellbar: Paar, bis 8 Sprossen	1	
	S12-2914-12 mit 2 Klammern und 4 Zwingen verstellbar: Paar, 9 – 14 Sprossen	1	
3	<b>ZWINGEN</b> verstellbar		
	S12-2914-11 per Stk.	1	
4	<b>LEITERSCHUHE</b> für 3 - 8-sprossige Holzleitern, sehr weich und abriebfest <b>"DIE BESTEN"</b>		
	A1-2916 pro Stk.	4	60
	A1-2916-VP Verpackungskarton für 4 Stk. Leiterschuhe	1	
5	<b>MALERSCHRAGEN</b> mit Mittelständer, h=80 cm, b=80 cm		
	S12-2914-01 Nr. 1 pro Paar, ohne Stifte	1	
6	<b>LACKIERSCHRAGEN</b> mit Schrägaufgabe, h=80 cm, b=60 cm		
	S12-2914-02 Nr. 2 pro Paar, ohne Stifte	1	
7	<b>MALERSCHRAGEN</b> zum Auflegen von 12 Türen oder 11 Fenstern		
	S12-2914-03 Nr. 3 pro Paar, ohne Stifte	1	
8	<b>ALU-MALER-DOPPELLEITER</b> die oberen 2 Sprossen sind aus Oval-Profil		
	J2-52004 4-sprossig	1	
	J2-52005 5-sprossig	1	
	J2-52006 6-sprossig	1	
	J2-52007 7-sprossig	1	
	J2-52008 8-sprossig	1	
	J2-52009 9-sprossig	1	
	J2-520010 10-sprossig	1	
	J2-520012 12-sprossig	1	
9	<b>TREPPENSTEHLEITER SC 40</b> Alu, mit 4 stufenlos verstellbaren Fußverlängerungen		
	H6-412310 5-sprossig	1	
	H6-412312 6-sprossig	1	
	H6-412314 7-sprossig	1	
	H6-412316 8-sprossig	1	
9a	<b>FESTSTELLSCHRAUBE</b> besteht aus 1 Sterngriffmutter, 1 Druckstück und Befestigungsmaterial		
	H6-10000	1	
10	<b>TELESKOPELEITER</b> 4-teilig ALU, als <b>Anlegeleiter oder Stehleiter</b> verwendbar, mit ausklappbaren Auslegern		
	H6-414216 4 x 4 Sprossen	1	
	H6-414220 4 x 5 Sprossen	1	
	H6-414224 4 x 6 Sprossen	1	
11	<b>TÜRENLEGER</b> beide Längsseiten gerillt, 1 Satz besteht aus: 16 Hölzern und 32 Ringschrauben für 8 Türen		
	P1-720 pro Satz	1	
	P1-720E ERSATZSCHRAUBEN pro Stk.	32	
12	<b>AUSZUGSDIELE ALUMINIUM</b> klappbar, dadurch kleines Transportmaß von 1,28 m, belastbar bis 150 kg, stufenlos bis max. 4 m Oberfläche aus Aluminium Warzenblech, robuste und langlebige Gelenke mit doppelter Bolzenverriegelung		
	I6-30190 Länge: 1,28 - 4 m, Transportmaß: 1,28 x 0,3 x 0,19 m, Gewicht: 18,3 kg	1	
13	<b>LEITERHALTERSET für Dachträger</b> schnelle und sichere Befestigung und Sicherung von Leitern, mit Schlössern ausgestattet, Lieferumfang: 2 Leiterhalter und 1 Paar Schlüssel		
	H6-55008**	1	

**WEITERE LEITERN UND  
FAHRGERÜSTE AUF ANFRAGE!**



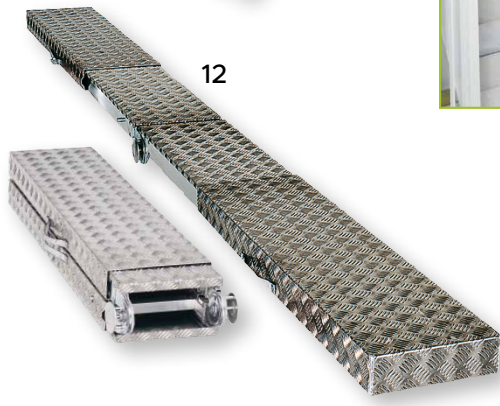
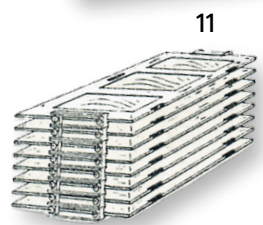
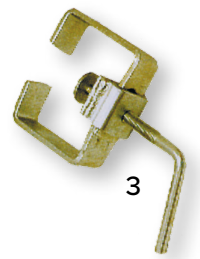

**Schablonen** aus transparenter, matter Folie



Art. Nr. A1-S7      Musterhöhe 4,5 cm      VE 1



Art. Nr. A1-S30      Musterhöhe 1,4 cm      VE 1



Art. Nr. A1-S8      Musterhöhe 1,9 cm      VE 1



Art. Nr. A1-S32      Musterhöhe 4,5 cm      VE 1



Art. Nr. A1-S9      Musterhöhe 2,3 cm      VE 1



Art. Nr. A1-S34      Musterhöhe 6,3 cm      VE 1



Art. Nr. A1-S10      Musterhöhe 4,5 cm      VE 1



Art. Nr. A1-S35      Musterhöhe 6,0 cm      VE 1



Art. Nr. A1-S15      Musterhöhe 1,6 cm      VE 1



Art. Nr. A1-S36      Musterhöhe 4,7 cm      VE 1



Art. Nr. A1-S18      Musterhöhe 2,0 cm      VE 1



Art. Nr. A1-S37      Musterhöhe 4,5 cm      VE 1



Art. Nr. A1-S19      Musterhöhe 2,9 cm      VE 1



Art. Nr. A1-S38      Musterhöhe 2,7 cm      VE 1



Art. Nr. A1-S21      Musterhöhe 3,8 cm      VE 1



Art. Nr. A1-S39      Musterhöhe 4,0 cm      VE 1



Art. Nr. A1-S23      Musterhöhe 2,9 cm      VE 1



Art. Nr. A1-S40      Musterhöhe 2,8 cm      VE 1



Art. Nr. A1-S28      Musterhöhe 4,6 cm      VE 1



Art. Nr. A1-S41      Musterhöhe 5,4 cm      VE 1



Art. Nr. A1-S29      Musterhöhe 3,0 cm      VE 1



# Schablonen aus transparenter, matter Folie

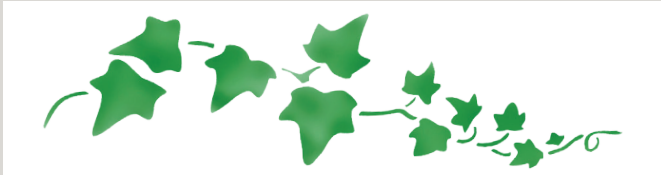

Art. Nr. A1-S43      Musterhöhe 11,0 cm      VE 1

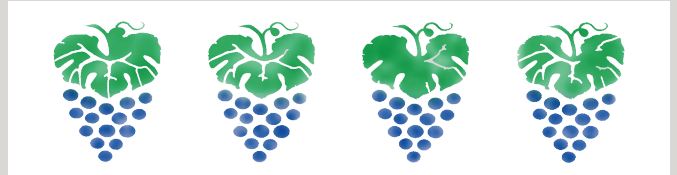

Art. Nr. A1-S66\*      Musterhöhe 7,5 cm      VE 1



Art. Nr. A1-S44      Musterhöhe 8,4 cm      VE 1



Art. Nr. A1-S67      Musterhöhe 7,5 cm      VE 1

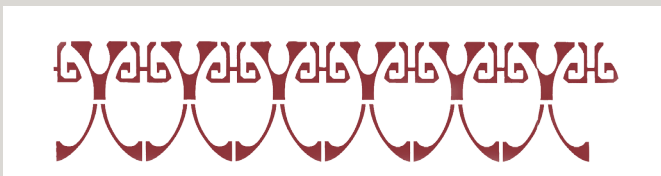

Art. Nr. A1-45      Musterhöhe 8,5 cm      VE 1

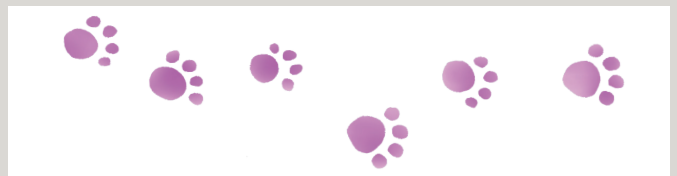

Art. Nr. A1-S68      Musterhöhe 8,0 cm      VE 1



Art. Nr. A1-S52      Musterhöhe 5,8 cm      VE 1



Art. Nr. A1-S71      Musterhöhe 4,5 cm      VE 1



Art. Nr. A1-S58      Musterhöhe 7,7 cm      VE 1



Art. Nr. A1-S72      Musterhöhe 3,0 cm      VE 1



Art. Nr. A1-S62      Musterhöhe 3,3 cm      VE 1



Art. Nr. A1-S73      Musterhöhe 5,0 cm      VE 1



Art. Nr. A1-S64      Musterhöhe 3,0 cm      VE 1



Art. Nr. A1-S77      Musterhöhe 6,5 cm      VE 1



Art. Nr. A1-S65      Musterhöhe 8,0 cm      VE 1



Art. Nr. A1-S79      Musterhöhe 5,2 cm      VE 1

Genauere Beschreibung siehe Seite 51  
\* = Auslaufartikel, Restmengen verfügbar!

\* = Auslaufartikel



Selbstklebende Schablonen Größe 70 x 11 cm aus lila Folie

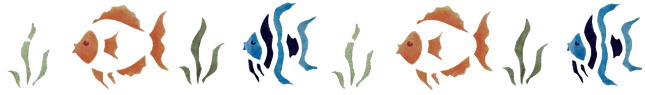

Art. Nr. A1-00110\* Größe Schablone 70 x 11 cm VE 1



Art. Nr. A1-00439\* Größe Schablone 70 x 11 cm VE 1



Art. Nr. A1-00111\* Größe Schablone 70 x 11 cm VE 1



Art. Nr. A1-00448\* Größe Schablone 70 x 11 cm VE 1



Art. Nr. A1-00349\* Größe Schablone 70 x 11 cm VE 1



Art. Nr. A1-00450\* Größe Schablone 70 x 11 cm VE 1



Art. Nr. A1-00350\* Größe Schablone 70 x 11 cm VE 1



Art. Nr. A1-00458\* Größe Schablone 70 x 11 cm VE 1



Art. Nr. A1-00369\* Größe Schablone 70 x 11 cm VE 1



Art. Nr. A1-00462\* Größe Schablone 70 x 11 cm VE 1



Art. Nr. A1-00370\* Größe Schablone 70 x 11 cm VE 1



Art. Nr. A1-00471\* Größe Schablone 70 x 11 cm VE 1



Art. Nr. A1-00371\* Größe Schablone 70 x 11 cm VE 1



Art. Nr. A1-00477\* Größe Schablone 70 x 11 cm VE 1



Art. Nr. A1-00376\* Größe Schablone 70 x 11 cm VE 1



Art. Nr. A1-00483\* Größe Schablone 70 x 11 cm VE 1



Art. Nr. A1-00436\* Größe Schablone 70 x 11 cm VE 1

Unsere **Selbstklebenden Schablonen** sind wiederbenutzbar auf verschiedensten Oberflächen. Nach Gebrauch die Folie einfach mit einem feuchten Tuch abwischen und wieder auf die ursprüngliche Unterlage kleben.

Genauere Beschreibung siehe Seite 51  
\* = Auslaufartikel, Restmengen verfügbar!



Selbstklebende Schablonen Größe 70 x 11 cm aus lila Folie



Art. Nr. A1-00486\* Größe Schablone 70 x 11 cm VE 1



Art. Nr. A1-00525\* Größe Schablone 70 x 11 cm VE 1



Art. Nr. A1-00519\* Größe Schablone 70 x 11 cm VE 1



Art. Nr. A1-00527\* Größe Schablone 70 x 11 cm VE 1



Art. Nr. A1-00522\* Größe Schablone 70 x 11 cm VE 1



Art. Nr. A1-00532\* Größe Schablone 70 x 11 cm VE 1



Art. Nr. A1-00524\* Größe Schablone 70 x 11 cm VE 1

Selbstklebende Schablonen Größe 40 x 13 cm aus lila Folie



Art. Nr. A1-00116\* Größe Schablone 40 x 13 cm VE 1



Art. Nr. A1-00327\* Größe Schablone 40 x 13 cm VE 1



Art. Nr. A1-00126\* Größe Schablone 40 x 13 cm VE 1



Art. Nr. A1-00335\* Größe Schablone 40 x 13 cm VE 1



Art. Nr. A1-00133\* Größe Schablone 40 x 13 cm VE 1



Art. Nr. A1-00338\* Größe Schablone 40 x 13 cm VE 1



Art. Nr. A1-00362\* Größe Schablone 40 x 13 cm VE 1

\* = Auslaufartikel

# Inhaltsverzeichnis

## A

Abbeizpaste...5  
Abbrechklingen...52  
Abbrennspachtel...58  
Abdeckband...94  
Abdeckfolie...96, 98  
Abdeckkarton...100  
Abdeckklebeband 3M  
SCOTCH...92  
Abdeckklebeband TESA...92  
Abdeckpapier...96, 100  
Abdeckplane...98  
Abdeckroller/Abdeckgerät...96  
Abdeckvlies...98  
Abfallsäcke...102  
Abreissklinge...96  
Abreissständer...100  
Abrollgerät...78  
Abscherspachtel...58  
Absperrband...96  
Abstauber...30  
Abstreifgitter...24  
Abtönkonzentrate...6, 7  
Acrylat...12  
Allwayschaber...58  
Andrückrolle...54, 76  
Anlauger S-E-1...5  
Anleger...40  
Anschifter...122  
Anschussspindel...42, 50  
Anstrichvlies...90  
Anti-Graffiti-Finish...2  
Anti-Graffiti-Reiniger...2  
Anti-Graffiti-Schutzlack...2  
Arbeitshandschuhe...112  
Arbeitskleidung...106-116  
Arbeitsschutz...106-109  
Argentaxschaber...82  
Atenschutz...106  
Atenschutzmaske...106  
Aufziehplatte...64  
Augenspülflasche...108  
Ausbesserungspinsel...40  
Ausziehbohle...122

## B

Baueimer...70  
Bauklebeband...94  
Beizglättbürste...38  
Bermuda...118  
Beschneidspinsel...34  
Besen...104  
Betonhärte Prüfgerät...84  
Betonklebeband...94  
BINDULIN...8  
Birkenmodler...42  
Bit-Satz...74  
Blasenkiller...54  
Blechscher...72  
Bodenbeschichtungsroller...18  
Bodenmarkierfarbe...10  
Bodenmarkiergerät...10  
Bodenschleifscheiben...88  
Bohrsäge...72  
Borstenspindel...44, 46  
Breitpinsel...36  
Bundhose...116, 118

## C

Chemieschutzoverall...106  
Coloquickspachtel...60  
Compa...12  
Cuttermesser...52  
Cutter OLFA...52

## D

Dachsventreiber...42

Dämmstoffmesser...68  
Deckenbürste...26  
Deckenbürstenhalter...26  
Deckenschaber...58  
Diamantfräuscheibe...84  
Diamantschleiftopf...84  
Dichtmasse...12  
Dinbecher...70  
Dispersions-Fleckenentferner...3  
Dosiergerät...12  
Dosierschaum-Pistole...12  
Drahtbürste...80  
Dreieck...56  
Duo-Klebeband...94  
Dynelwalze...14

## E

Eckenkelle...64  
Eckenpinsel...36  
Eckenroller...22, 76  
Eckenschleifstift Diamant...84  
Einweg-Overall...106  
Einwegsieb...70  
Emaille-Lackpinsel...40  
Entlüftungswalze...62  
Entrostungsspachtel...58  
Ersatzklingen/Schaber...58  
Ersatzwalze...22  
Erste Hilfe-Koffer...108  
ESBAN...9  
Estrich-Rakel...62

## F

Fallrohrrersatz...98  
Farbkratzerblatt...58  
Farbkratzergriff...58  
Farbpalette...48  
Farbroller...14-18  
Farbrollereimer...70  
Farbsieb...70  
Farbtopf...70  
Farbwanne...22  
Fassadenpinsel...36  
Fassadenroller...14, 16  
Fassaden- und Steinreiniger...4  
Feinstaubmaske...106  
Fensterleder...48, 104  
Fensterpinsel...32  
Fensterwischer...104  
Fiberscheiben...88  
Filament-Klebeband...94  
Flachbürste...28, 30  
Flächenrakel...66  
Flächenspachtel...60  
Flachpinsel...32, 34  
Fladerpinsel...42  
Fleecejacke...114  
Fliessbechersieb...70  
Flüssig-Zwirn...8  
Folien...96-99  
Frischhaltedose...22  
Fugenband...90  
Fugengummi...66  
Fugenkelle...64  
Fugenspachtel...12  
Fussbodenstreicher...38

## G

Gefahrenband...96  
Gehörschutzstöpsel...108  
Gehrungsschere...72  
GEIGER...2  
Geruchsmaske...106  
Gewebelebeband...94  
Gewebeplane...98  
Gipsbecher...70  
Gipserschirr...70  
Gipserspachtel...64

Glasfaservlies...90  
Glasschaber...82  
Glasvlies Fugenstreifen...90  
Glättkelle...64  
Goldrakel...54  
Granat Net...86  
Grobreinigungsscheiben 3M...88  
Großflächenrakel...62  
Grundierpinsel...42  
Gummierpinsel...32  
Gummispachtel...60, 70  
Gummiwischer...62  
Gürtel...116  
Gussowpinsel...44, 45

## H

Haftprimer S...5  
Hakenklingen...52  
Handfeger...104  
Handpads...90  
Handreiniger...102  
Handschaber...58  
Handschleifer...82  
Handschuhe...112  
Handschutz...102  
Handtacker...72  
Hartmetallschaber...58  
Haushalt-Ringpinsel...40  
Heizkörperbügel...24  
Heizkörperbürste...38  
Heizkörperpinsel...36  
Heizkörperroller...20  
Heizkörperwalze...20  
Herzgriffspachtel...64  
Holzschutzstreicher...28  
Holzstiel...104

## I

Industriepinsel...34  
Industriereiniger...102  
Isolierspray...5  
Isolierweiss...5  
ISOL-Isoliersalz...4  
ISOL-Isolierung Mehrfachflut...4

## J

Japanspachtel...60

## K

Kalklöser...4  
Kantenhobel...72  
Kapselgehörschutz...108  
Kapselpinsel...40  
Karosseriespachtel...60  
Kartuschenpistole...12  
Katzenzunge...64  
Kehrschaufel...104  
Kellen...60, 64  
KFZ Verbandskasten...108  
Kittmesser...58  
Klammermaschine...72  
Klammern für Tacker...72  
Kleberpinsel...42  
Kleberspachtel...60  
Klebstoffentferner...3  
Klingen...52, 54, 56  
Knieschoner/-polster...110  
Kombi-Mask...96  
Konstruktionskleber...12  
Kopfschutzhaube...106  
Korundrolle Klingspor...90  
Kreisschablone...56  
Kreisschneider...72  
Krepppapier...100  
Krickel...38  
Kuchenpinsel...40

Künstlerpinsel...44-48  
Künstlerzubehör...48  
Kunststoff-Reiniger...4  
Kurvenlineal...56  
Kurvenmesser...54

## L

Lackier-Abdeckklebeband...92  
Lackierpinsel...32, 34  
Lackierroller...18  
Lackierroller-Set...22  
Lackierschragen...122  
Lackschleifpapier...90  
Lacksieb...70  
Laminierroller...62  
Lasurbürste...26  
Lasurpinsel...34  
Latzhose...116  
Leimspritze...76  
Leistschere...72  
Leiterhalterset...122  
Leitern...122  
Leiternschuhe...122  
Lineale...56  
Linienabdeckband...96  
Lochreinigungsbürste...80  
Lochsägen...72  
Lompsack...100  
Luftpolsterfolie...98  
Lyoner...40

## M

Magnetfarbe...9  
Malerlineal...50  
Malerschragen...122  
Malerspachtel...58  
Malstock...50  
Mantel...118  
Marmorierpinsel...42  
MARTOR-Messer...54  
Maserboy...50  
Maserierplatte...50  
Massband...74  
Maurerkelle...64  
Maurerpfandl...70  
Maurerschnur...74  
Mehrzwecksäge...76  
Messbecher...62  
Messingdrahtbürste...80  
Messkeil...62  
Metallabroller für Stretchfolie...98  
Metallscheibenroller...62  
Metallschere...72  
Meterstab...74  
Mini-Eckenpinsel...36  
MIXOL...6, 102  
Modler...42  
Montageschaum...12  
Müllsäcke...102  
Musterwalze...49  
Mütze...116

## N

Nagelgerät...72  
Nagelsohlen...62  
Naturschwamm...48  
Netzschleifmittel...86

## O

Ovaldrahtbürste...80  
Oval-Lasurbürste...26  
Oxyd-Holzbleichpulver...5



## P

Pads...88  
Papier...96, 100  
Parkettschleifbänder...88  
Pausrädchen...54  
Piccobello-Spachtel...70  
Pinself...32-53  
Pinself...40  
Pinself...3  
Pinself...48  
Pinself...48  
Plastikspachtel...60  
Plattenträger...72  
Plattpinsel...40  
Profikrepp Klebeband  
braun...92  
Profilverbundzange...72  
Protection Pad...86  
PU-Schaum...12  
Putzkelle...64  
Putzpapier...102

## R

Rakel...60, 62  
Regenbekleidung...118  
Regupac...54  
Regusign...54  
Reibbrett...66, 68  
Reibbürste...104  
Reinigungstücher...102, 106  
Reisbesen...104  
Reissklaue...76  
Reisschiene...56  
Reparaturspachtel...12  
Revolvergriff...38  
Rindshaar-Pinsel...45  
Ringrührer...70  
Ringspeisewalze...49  
Ringstrichzieher...40  
Riss-und Füllspachtel...12  
Rohrroller...22  
Rollerbügel...24, 62  
Roller-Garnitur...22  
Rollmeter...74  
Rucker...42  
Rührstab...70  
Rundbürste...38, 80  
Rundschaum...12

## S

Saalbesen...104  
Säge...68  
Salpeterentferner...4  
Saniermeister...84  
Schaber...82  
Schaber OLFA...82  
Schablonen...10, 50  
Schablonenfolie...50, 54  
Schablonenmesser...54  
Schablonenständer...50  
Schablonierpinsel...40, 50  
Schaumstoffschwamm...104  
Schere...54, 72  
Schimmelentferner...3  
Schimmel-Sanierlösung...3  
Schimmel-Stop-  
Konzentratzusatz...3  
Schläger...42  
Schlagschnur...74  
Schlagschnurfärber...74  
Schleifblätter...68  
Schleifbrett...68  
Schleifbürste...88  
Schleifgitter...86  
Schleifgittergewebe...82  
Schleifmittel...80-87  
Schleifmodler...42

Schleifmopteller...88  
Schleifpads...80  
Schleifpapier...68, 86, 90  
Schleifscheiben...84-87, 90-93  
Schleifschwämme...80  
Schleifstreifen...86  
Schleifvlies...90  
Schleifwunder...68  
Schneideschiene...76  
Schneidlineal...56  
Schnellbinder...98  
Schnellbinder wiederöff-  
nend...98  
Schragen...122  
Schrägstrichzieher...40  
Schraubgriffspachtel...58  
Schülersortiment...40  
Schulmalpinsel...44  
Schutzanzug...106  
Schutzbrille...108  
Schutzfolie...98  
Schutzhelm...108  
Schwämme...104  
Schwanenhals-Ziehklinge...58  
Schwertschlepper...42  
Shirt...114, 118  
Short...116  
Sicherheitsschuhe...110, 116  
Siebe...70  
Siebkorb...70  
Signierschablonen...54  
Silikon...12  
Silikonentferner...12  
Sockelbürste...26, 30  
Socken...116  
Softrakel...54  
Softshelljacke...114  
Sommerweste...114  
Spachtelkelle...64  
Spachteln...58-69  
Speisewalze...49  
Spezialbesen...104  
Spezialbügel...18  
Spitzkelle...64  
Sprühkleber...50  
Stachelwalze...76  
Stahldrahtbürste...80  
Stahlkämme...50  
Stahlkörbe...6  
Stahlwolle...80  
Stangenzirkel...56  
Staubbindetücher...70  
Staubschutztür...98  
Steinband...94  
Stichsäge...68  
Stickfix-Schleifscheiben...86  
Stielhalter...66, 104  
Stop gegen Schimmelbefall...3  
Stosskantenhobel...68  
Strassenbesen...104  
STRECHFOLIE...98  
Strichzieher...50  
Strukturroller...49  
Strukturwalze...14  
Stuccokelle...64  
Stukkateureisen...64  
Stukkateurkelle...64  
Stützteller...88  
Styroporsäge...68  
Sweatshirt...114

## T

Tacker...72  
Tackerklammern...72  
Tapetenabdeckband...92  
Tapetenablöser...2  
Tapetenkiller...76  
Tapetennahtroller...76  
Tapetenschere...54

Tapetenschiene...76  
Tapetenschutz...2  
Tapezierbürste...76  
Tapezierpachtel...76  
Tapeziertisch...78  
Tapezierwerkzeug...76-79  
Tapofix...78  
Teerbürste...38  
Telekopstiel...24  
Teleskopschleifer...82  
Teleskopstange...24  
Teppichschere...54  
Tex-Tapeten-Ablöser...2  
Tiefengrundbürste...26  
Topfbürste...80  
Toray-Vertreiber...42  
Trapezklingen...52  
Trockenbauwerkzeuge...72  
Trockenschleifpapier...90  
Türenleger...122

## U

Überziehschuhe...110  
Universalroller...22  
Universalschaber...82

## V

Vergolderkissen...50  
Vergoldermesser...50  
Vergolderpinsel...42, 50  
Verlegemesser...52  
Verpackungsband...96  
Versiegelungsbürste...30  
Versiegelungsroller...18  
Vertreiber...42  
Vinylband...96  
Vlies...98  
VWS-Werkzeuge...68

## W

Waaglatte...74  
Walzbügel...49  
Wandschaber...58  
Wandschaber OLFA...58  
Wandspachtel...66  
Warnschutzweste...108  
Wasserlackpinsel...34  
Wasserschleiber...62, 104  
Wasserschleifpapier...90  
Wasserwaage...74  
Welldachroller...22  
Wellpappe...100  
Werkzeugkoffer...120  
Winkelpinsel...38  
Winterjacke...114  
Winterweste...114  
Wischhandschuh...48  
Wischtücher...102  
Woodfill...12

## Z

Zackenpinsel...42  
Zahlenschloss...120  
Zahnleisten...60  
Zahnspachtel...60  
Zementschleier-Entferner...4  
Ziehklinge...58  
Zimmermannsbleistift...74  
Zink- und Alureiniger...4  
Zirkel...56  
Zirkularbürste...88  
Zündkerzenbürste...80  
Zwingen...122

# Allgemeine Geschäftsbedingungen

Um Missverständnissen vorzubeugen, möchten wir unsere Kunden auf unsere Verkaufs-, Liefer-, und Zahlungsbedingungen hinweisen, die mit der Auftragserteilung als vereinbart gelten. Wenn aufgrund der hier vorliegenden Lieferbedingungen ein Vertrag abgeschlossen wird, so gelten diese Lieferbedingungen auch für alle weiteren Abschlüsse. Nimmt unser Kunde diese Bedingungen widerspruchlos entgegen, so bedeutet dies, dass er sie ausdrücklich anerkennt. Die Geltung von AGB der Vertragspartner ist ausgeschlossen! Abweichungen von unseren Bedingungen, sowie Sondervereinbarungen bedürfen zu Ihrer Wirksamkeit unserer ausdrücklichen schriftlichen Bestätigung.

Unsere aktuell gültigen allgemeinen Geschäftsbedingungen sind immer auf unserer Website [www.draco.at](http://www.draco.at) einzusehen. Unsere Lieferungen erfolgen zu den nachstehenden Bedingungen.

- 1. Der Mindestbestellwert beträgt € 50,-.** Darunter wird eine Bearbeitungspauschale von € 5,- verrechnet. Aufträge innerhalb Österreichs erfolgen ab einem **Netto-Fakturenwert von € 150,- frei Haus** an eine Lieferadresse, darunter werden Versandkosten in Rechnung gestellt. **Auslandsaufträge erfolgen ab Werk.** Die Ware lagert und reist auf Gefahr des Käufers, auch wenn frachtfrei verkauft worden ist. Für gesetzliche Gebühren und Abgaben (z.B. ARA und RP) behalten wir uns eine gesonderte Berechnung vor. Die an unsere österreichischen Kunden gelieferten Verpackungen sind über die ARA-Lizenznummer 5145 entpflichtet. Für Kunden im Ausland übernehmen wir keine Entpflichtung der Verpackungen.

Die Lieferung erfolgt per Post, DPD oder mit einem Speditionsunternehmen unserer Wahl. Mehrkosten für Eilgut- und Express-Lieferungen, sowie Aviso-Kosten gehen zu Lasten des Empfängers.

Durch rohstoffbedingte Marktpreisänderungen sind kurzfristige Preisanpassungen jederzeit möglich! Alle Preise sind in € und exklusive der gesetzlichen Mehrwertsteuer angegeben.

- 2. Eigentumsvorbehalt:**

An den von uns gelieferten Waren behalten wir uns das Eigentumsrecht bis zur vollständigen Bezahlung der gesamten Forderung einschließlich Zinsen und Nebenkosten vor. Wenn über das Vermögen des Käufers Konkurs, gerichtlicher oder außergerichtlicher Ausgleich beantragt wird oder eine schlechte Vermögenslage eingetreten oder uns bekannt geworden ist, verpflichtet sich der Käufer zur Herausgabe der von uns gelieferten Ware. Die Herausgabe der Ware kann ferner beansprucht werden, wenn der Käufer in Zahlungsverzug kommt oder sonst den geschlossenen Vereinbarungen zuwidergehandelt hat. Bis zur vollständigen Bezahlung haftet der Käufer für alle von uns gelieferten Waren, auch bei Brand, Diebstahl oder anderen Schäden.

- 3. Bestellte Ware kann nicht zurückgenommen werden.** Beanstandungen, soweit es sich nicht um versteckte Mängel handelt, können nur innerhalb von 8 Tagen nach Warenerhalt berücksichtigt werden. Ersatz wird nur bei Retournierung der beanstandeten Ware geleistet. Geringfügige Abweichungen des Liefergegenstandes (Maße, Gewicht, Farben,...) begründen keinen Gewährleistungsanspruch. Falsch gelieferte Ware oder sonstige Rücksendungen dürfen nur nach Rücksprache mit uns zurückgesandt werden. Kosten, welche durch eine unbegründete Beanstandung, sowie unfreie Rücksendung entstehen, trägt der Käufer. Liegt kein Lieferantenfehler vor, schreiben wir den Warenwert, abzüglich 15% Manipulationsgebühr für die Retourenabwicklung, gut. Sonderbestellungen können nicht retourniert werden. Angaben über die Lieferzeiten sind annähernd und unverbindlich. Bei verspäteter Lieferung besteht kein Recht auf Kostenersatz.

**Eventuell entstandene Transportschäden sind sofort bei Warenübernahme dem Frachtführer zu melden und schriftlich von diesem bestätigen zu lassen. (Bitte Unterschrift und KFZ-Kennzeichen vermerken lassen!)**

- 4. Bei Klebebändern und sonstigen Selbstklebeprodukten** können keine Schadenersatz- und Gewährleistungsansprüche anerkannt werden. Eine Haftung für Folgeschäden ist ausgeschlossen. Bitte machen Sie bei schwer einzuschätzenden Untergründen eine Testklebung.
- 5. Für Inlandskunden ist die Zahlung 7 Tage nach dem Ausstellungsdatum der Rechnung fällig.** Lieferungen ins Ausland erfolgen ausschließlich gegen Vorauskasse. Unbegründete Kassaskonti oder sonstige Abzüge werden nicht anerkannt und wie offene Rechnungen behandelt. Bei Überschreitung des Zahlungszieles verpflichtet sich der Auftraggeber, neben bankmäßigen Verzugszinsen von mindestens 1 % p.M., die Kosten eines Inkasso-Büros zu bezahlen, und ist damit einverstanden, dass bei Zahlungsverzug Zinsen bis zum Klagtag kapitalisiert und Inkassospesen dem Kapital hinzugerechnet werden.
- 6. Erfüllungsort ist der Sitz der draco Handels GmbH,** Gerichtsstand ist für beide Teile Wels. Anwendbar ist österreichisches Recht.
- 7. Höhere Gewalt:**  
Wir haben für die Nicht- oder Schlechterfüllung unserer Vertragspflichten, auch wenn wir uns Erfüllungsgehilfen bedienen, nicht einzustehen und kommen allfälligen Pönalen und Leistungsfristen nicht zur Anwendung, wenn die Nicht- und Schlechterfüllung auf einen außerhalb unseres Einflussbereiches liegenden Hinderungsgrund beruht und von uns nicht erwartet oder zugemutet werden kann, den Hinderungsgrund bei Vertragsabschluss voraussehen oder den Hinderungsgrund oder seine Folgen zu vermeiden oder zu überwinden. Der Hinderungsgrund gilt als eingetreten, wenn der Hinderungsgrund unmittelbar, insbesondere durch Betriebsschließungen (bundesweit oder regional), Quarantänemaßnahmen, etc. oder mittelbar, insbesondere die Vertragserfüllung durch uns vereitelt oder unmöglich macht. Als Hinderungsgrund, die uns von der Haftung befreit, gelten insbesondere Arbeitskämpfe/Streiks, Unruhen/Aufstände, Kriege, Terroranschläge, Boykottmaßnahmen, Naturkatastrophen (auch bedingt durch Erderwärmung wie Stürme, Erdbeben, Hochwasser, etc.), Pandemien, Epidemien, behördliche Maßnahmen, Beschlagnahme von Sachgütern, und sonstige unvorhersehbare, unabwendbare und schwerwiegende, nicht in unserer Sphäre liegende Hinderungsgründe, wie Ressourcen-, Material- und Lieferknappheiten, etc., die uns für die Dauer der Störung und im Umfang ihrer Wirkung von unserer Leistungspflicht befreit. Wir werden unsere Kunden im Rahmen des Zumutbaren unverzüglich über den Eintritt eines Hinderungsgrundes durch Bekanntgabe auf unserer Website in Kenntnis setzen.
- 8. Unsere detaillierten Datenschutzbestimmungen** sind online jederzeit einsehbar. Kundendaten werden zur Auftragserfüllung verarbeitet und gespeichert. Dies beinhaltet auch die Weitergabe der dafür notwendigen Daten an Zustelldienste und gegebenenfalls an Produkthersteller zur Garantieranmeldung und -abwicklung.
- 9. Druck- und Satzfehler vorbehalten,** Katalogbilder müssen nicht mit der gelieferten Ware übereinstimmen. Technische und optische Änderungen der aufgelisteten Produkte vorbehalten.
- 10. Abschließend:**  
Wir sind bestrebt, unsere Kunden nach bestem Wissen und Gewissen zufriedenzustellen. Doch wo Menschen arbeiten, können auch Fehler gemacht werden. In solchen Fällen werden wir uns bemühen, rasch wieder Ordnung herzustellen und bitten unsere Kunden um Nachsicht.

**draco Handels GmbH** • Im Bahnbogen 6 • 4070 Eferding • [office@draco.at](mailto:office@draco.at) • [www.draco.at](http://www.draco.at)  
UID-Nr. ATU61146735 • FN 253733m • ARA-Lizenznummer 5145

# BESTELLUNG

Datum:

Zuständig: Frau/Herr

Tel. für eventuelle Rückfragen:

Unterschrift

Absender / Firmenstempel

Bestellformular an der strichlierten Linie herausschneiden - einfach kopieren, Bestellung eintragen, absenden, ...

Bestell-Nr.	Bezeichnung	Stück	Preis/Stück	Gesamt

Bitte vergessen Sie nicht, Ihren Absender einzutragen, bevor Sie Ihre Bestellung an uns senden.

**Gesamtsumme:** \_\_\_\_\_

Unterschrift:



**BESTELLUNG AN:**

**EMAIL: office@draco.at**  
**FAX: +43/7272/70270-77**

**HINWEIS!** 

Bestellungen sind innerhalb Österreichs **ab € 150,- versandkostenfrei!**

Es gelten die aktuellen Allgemeinen Geschäftsbedingungen der draco Handels GmbH. FN 253733m | UID-Nr. ATU61146735 | ARA-Lizenznummer 5145 | Gerichtsstand Wels



Datum: \_\_\_\_\_

Zuständig: Frau/Herr \_\_\_\_\_

Tel. für eventuelle Rückfragen: \_\_\_\_\_

Unterschrift \_\_\_\_\_

Absender / Firmenstempel

Bestell-Nr.	Bezeichnung	Stück	Preis/Stück	Gesamt

Bestellformular an der strichlierten Linie herausschneiden - einfach kopieren, Bestellung eintragen, absenden, ...

Bitte vergessen Sie nicht, Ihren Absender einzutragen, bevor Sie Ihre Bestellung an uns senden.

**Gesamtsumme:** \_\_\_\_\_

Unterschrift: \_\_\_\_\_

 **BESTELLUNG AN:**

**EMAIL: [office@draco.at](mailto:office@draco.at)**  
**FAX: 43/7272/70270-77**

**HINWEIS!** 

Bestellungen sind innerhalb Österreichs **ab € 150,- versandkostenfrei!**