

<b>Bohren und Schrauben</b>	Akku-Bohrschrauber CXS   TXS   C 18   T 18+3   QUADRIVE TDC	02	
	Akku-Schlagbohrschrauber QUADRIVE TPC	05	
	Akku-Schlagschrauber TID	06	
	Akku-Bohrhammer BHC	07	
	Akku-Trockenbauschrauber DURADRIVE DWC	07	
<b>Sägen mit Stichsägen</b>	Akku-Pendelstichsäge CARVEX PSC   Pendelstichsäge CARVEX PS	22	
	Pendelstichsäge TRION PS	22	
<b>Sägen mit Handkreissägen</b>	Akku-Tauchsäge TSC   Tauchsäge TS	28	
	Vorritzer-Tauchsäge TSV	30	
	Akku-Handkreissäge HKC   Handkreissäge HK	31	
<b>Akku- und Ladetechnik</b>	Akkupacks   Ladegeräte   Energie-Sets SYS	39	
<b>Sägen mit Schwertsägen</b>	Akku-Dämmstoffsäge ISC   Schwertsäge UNIVERS SSU   Schwertsäge IS	43	
<b>Sägen mit Akku-Säbelsägen</b>	Akku-Säbelsäge RSC	46	
<b>Halbstationäres Sägen</b>	Tischkreissäge TKS	48	
	Akku-Tischkreissäge CSC SYS   Tischzugsäge PRECISIO CS	50	
	Akku-Kapp-Zugsäge KAPEX KSC   Kapp-Zugsäge KAPEX KS	57	
	Leistensäge SYMMETRIC SYM	63	
<b>Halbstationäres Arbeiten</b>	Arbeitstisch STM   Zubehör für CMS   Multifunktionsstisch MFT	64	
<b>Oszillieren</b>	Akku-Oszillierer VECTURO OSC	68	
<b>Zimmereimaschinen</b>	Zubehör für Zimmerei-Handkreissägen, Balkenhobel und Kettenstemmer	72	
<b>Untergrund vorbereiten</b>	Sanierungsschleifer RENOFIX RG	74	
	Tapetenperforierer TP	77	
<b>Trennen</b>	Akku-Winkelschleifer AGC	79	
	Akku-Diamant Trennsystem DSC-AGC   Diamant Trennsystem DSC-AG	80	
<b>Bekanten</b>	Kantenanleimer CONTURO KA	83	
<b>Fräsen</b>	Oberfräse OF	86	
	Verbindungssystem VS   Fräswerkzeuge	96	
	Kantenfräse OFK   Modul-Kantenfräse MFK	119	
<b>Verbinden - DOMINO Verbindungssystem</b>	Dübelfräse DOMINO DF	126	
<b>Hobeln</b>	Einhandhobel EHL   Hobel HL	133	
<b>Schleifen</b>	Langhalsschleifer PLANEX easy   PLANEX LHS 2	135	
	Getriebe-Exzenterschleifer ROTEX RO	138	
	Akku-Exzenterschleifer ETSC   Exzenterschleifer ETS EC, ETS	141	
	Akku-Kantenschleifer ES-ETSC   Kantenschleifer ES-ETS	145	
	Akku-Rutscher RTSC   RUTSCHER RTS	146	
	Akku-Deltaschleifer DTSC   Deltaschleifer DTS	146	
	Bandschleifer BS	151	
<b>Schleifen mit Druckluft</b>	Druckluft-Exzenterschleifer LEX	154	
<b>Schleifmittel</b>	Schleifmittel   Handschleifmittel   Handschleifklötze	158	
<b>Polieren</b>	Getriebe-Exzenterschleifer ROTEX RO	172	
<b>Saugen</b>	Akku-Absaugmobile CLEANTEC CTLC: CTLC SYS   CTLC MINI   CTLC MIDI	177	
	Absaugmobil CLEANTEC CTL: CTL SYS   CTL MINI   CTL MIDI   CTL 26   CTL 26 AC CTL 36   CTL 36 AC   CTL 48	178	
	Akku-Absaugmobile CLEANTEC CTMC: CTMC SYS   CTMC MIDI	180	
	Absaugmobile CLEANTEC CTM: CTM MIDI   CTM 26   CTM 26 AC   CTM 36   CTM 36 AC   CTM 48   CTM 48 AC	180	
	Absaugmobile CLEANTEC CT 15   CT 25	182	
	Spezialsauger CLEANTEC CT 48 EC B22   CTH 26	182	
	<b>Rühren</b>	ErgoFix-Rührwerke MX	198
	<b>Beleuchten</b>	SYSLITE DUO   STL   KAL II	201
<b>Systainer und Transportsysteme</b>	SYS-PowerStation   Systainer <sup>3</sup>   SYSTAINER T-LOC   SORTAINER	203	
	Systainer <sup>3</sup> ToolBag   SYS-ToolBox   SYS-StorageBox   Anwendungssystainer	208	
	Transportmittel für Systainer   Systainer-Port	212	
<b>Arbeitsplatz organisieren</b>	Baustellenradio SYSROCK   Bluetooth® Lautsprecher TOPROCK	217	
	Mobile Werkstatt MW   Workcenter   Multifunktionsstisch MFT	218	
	Arbeitstisch STM   Führungsschienen   Kappschienen   plug it-System	222	
<b>Exoskelett ExoActive</b>	Exoskelett ExoActive EXO	229	
	Numerische Reihenfolge   Setvarianten   Kohlebürsten	230	

Preisliste gültig  
für Österreich  
ab 01.01.2024

Mehr Info unter  
[festool.at](https://www.festool.at)

# Gesamt-Preisliste 2024

## Elektrowerkzeuge | Zubehör

# FESTOOL

Werkzeuge für höchste Ansprüche



Festool  
SERVICE

# Leistung ohne Kompromisse.

Neben exzellenten Werkzeugen bieten wir Ihren Kunden auch einen direkten und umfassenden Service von herausragender Qualität.



## Garantie all-inclusive Das Plus an Leistung.

Nach Kauf und Registrierung ist das Werkzeug Ihres Kunden rundum abgesichert:\*

› **Rundum-Reparatur gratis.**

Schnell, gründlich und in den ersten drei Jahren absolut kostenlos. Wir ersetzen selbst Akkupacks und Ladegeräte sowie typische Verschleißteile wie Kohlebürsten, Kugellager oder Dichtungsringe.\*\*

› **Diebstahl ersetzt.**

Gegen eine geringe Selbstbeteiligung ersetzen wir in den ersten drei Jahren das Werkzeug nach einem Diebstahl durch ein brandneues Gerät.

› **Originalteil garantiert.**

Wir garantieren die Verfügbarkeit jedes Ersatzteils für mindestens zehn Jahre nach Produktionsauslauf. Sollten wir es nicht einhalten können, erhält Ihr Kunde kostenlos ein neues Werkzeug.



### Wie kann Ihr Kunde von unserer Garantie all-inclusive profitieren?

Bis zu 30 Tage nach dem Kauf das Werkzeug online registrieren!

### Wie kann Ihr Kunde das Werkzeug registrieren?

- › Schnell und einfach im MyFestool Kundenportal: [www.festool.at/myfestool](http://www.festool.at/myfestool)
- › Die Registrierung kann auch über die Festool Work App mit dem MyFestool Konto durchgeführt werden.



Bitte beachten Sie, dass Sie als Händler die Registrierung zur Garantie all-inclusive für Ihre Kunden nicht mehr übernehmen können. Seit dem 01.01.2021 kann diese Registrierung nur noch durch die Endkunden selbst in MyFestool erfolgen.

\* Garantie all-inclusive gilt für alle innerhalb von 30 Tagen nach Kauf registrierten Festool Werkzeuge. Es gelten die Festool Garantiebedingungen, einzusehen unter [www.festool.at/service](http://www.festool.at/service)

\*\* „Rundum-Reparatur gratis“ gilt auch für Akkupacks und Ladegeräte, jedoch nicht für sonstiges Verbrauchsmaterial und Zubehör und selbst zerlegte Geräte, sowie Schäden durch unsachgemäßen Gebrauch, Verwendung von nicht originalen Teilen und bei kontinuierlich stark verschleißendem Gebrauch.



### **MyFestool**

Alle Daten auf einen Klick.

Das persönliche Konto für Ihren Kunden mit individuellen Informationen und direktem Kontakt zu Festool.

- › Exklusive Garantiregistrierung in MyFestool
- › Übersicht über registrierte Werkzeuge und deren Garantielaufzeiten
- › Vereinfachte Suche nach Zubehör und Ersatzteilen
- › Online-Beauftragung einer Reparatur sowie Reparaturübersicht
- › Voller Nutzungsumfang der Festool Apps



### **Rundum-Reparatur**

Werkzeug repariert von Festool.

Gewissenhaft, schnell und mit großem Know-how kümmern sich unsere Experten um das Werkzeug Ihres Kunden.

- › Zwölfmonatige Garantie auf die ausgetauschten Ersatzteile
- › Erfahrene Festool Servicetechniker
- › Verwendung von Original-Ersatzteilen
- › Rundum-Check mit elektrischer Sicherheitsprüfung



### **Hallo Hotline!**

Der Kontakt für alle Fragen.

Ob Beratung, Support oder Reparatur – wir freuen uns immer, von Ihnen oder von Ihren Kunden zu hören.

#### **Fragen zu Produkten und Ersatzteilbestellungen**

Telefon: +49 (0)70 24/804-29710 | Telefax: +49 (0)70 24/804-120539 | E-Mail: customerservice-at@festool.com

#### **Fragen zur Rundum-Reparatur**

Telefon: +49 (0)70 24/804-24400 | Telefax: +49 (0)70 24/804-20298 | E-Mail: service-at@festool.com

#### **Fragen zu Garantie all-inclusive**

Telefon: +49 (0)70 24/804-24108 | Telefax: +49 (0)70 24/804-20608 | E-Mail: festoolservice@festool.com

## Akku-Bohrschrauber

### Akku-Bohrschrauber CXS 12

die passenden Zubehörakkus und Ladegeräte finden Sie unter „Akku- und Ladetechnik“



#### Akku-Bohrschrauber, CXS 12 2,5-Plus

2 x Akkupack BP 12 Li 2,5 C (577384), Schnellladegerät TCL 6 (201135), FastFix Schnellspannbohrfutter 10 mm (499949), Gürtelclip, Systainer SYS3 M 187 (204842)

576864 1 273,48 328,18 1 273,48 24 101010



#### Akku-Bohrschrauber, CXS 12 2,5-Set

2 x Akkupack BP 12 Li 2,5 C (577384), Schnellladegerät TCL 6 (201135), CENTROTEC Magnet-Bithalter BH 60 CE-Imp (498974), Werkzeugfutter WH-CE CENTROTEC (492135), Winkelvorsatz AN-XS (205710), FastFix Schnellspannbohrfutter 10 mm (499949), Bitkassette BKS SYS3 D5 PZ TX 100 CE, Bit PZ 2, Gürtelclip, Systainer SYS3 DF M 187 (577347)

576865 1 372,06 446,47 1 372,06 24 101010

### Akku-Bohrschrauber TXS 12

die passenden Zubehörakkus und Ladegeräte finden Sie unter „Akku- und Ladetechnik“



#### Akku-Bohrschrauber, TXS 12 2,5-Plus

2 x Akkupack BP 12 Li 2,5 C (577384), Schnellladegerät TCL 6 (201135), FastFix Schnellspannbohrfutter 10 mm (499949), Gürtelclip, Systainer SYS3 M 187 (204842)

576873 1 273,48 328,18 1 273,48 24 101010



#### Akku-Bohrschrauber, TXS 12 2,5-Set

2 x Akkupack BP 12 Li 2,5 C (577384), Schnellladegerät TCL 6 (201135), CENTROTEC Magnet-Bithalter BH 60 CE-Imp (498974), Werkzeugfutter WH-CE CENTROTEC (492135), Winkelvorsatz AN-XS (205710), FastFix Schnellspannbohrfutter 10 mm (499949), Bitkassette BKS SYS3 D5 PZ TX 100 CE, Bit PZ 2, Gürtelclip, Systainer SYS3 DF M 187 (577347)

576874 1 372,06 446,47 1 372,06 24 101010

### Akku-Bohrschrauber CXS 18

die passenden Zubehörakkus und Ladegeräte finden Sie unter „Akku- und Ladetechnik“



#### Akku-Bohrschrauber, CXS 18-Basic

FastFix Schnellspannbohrfutter 10 mm (499949), Gürtelclip, Systainer SYS3 M 187 (204842)

576882 1 229,50 275,40 1 229,50 24 101010



#### Akku-Bohrschrauber, CXS 18-Basic-Set

CENTROTEC Magnet-Bithalter BH 60 CE-Imp (498974), Werkzeugfutter WH-CE CENTROTEC (492135), Winkelvorsatz AN-XS (205710), FastFix Schnellspannbohrfutter 10 mm (499949), Bitkassette BKS SYS3 D5 PZ TX 100 CE, Bit PZ 2, Gürtelclip, Systainer SYS3 DF M 187 (577347)

577333 1 339,88 407,86 1 339,88 24 101010



#### Akku-Bohrschrauber, CXS 18 C 3,0-Plus

2 x Akkupack BP 18 Li 3,0 C (577658), Schnellladegerät TCL 6 (201135), CENTROTEC Magnet-Bithalter BH 60 CE-Imp (498974), Werkzeugfutter WH-CE CENTROTEC (492135), FastFix Schnellspannbohrfutter 10 mm (499949), Bit PZ 2, Gürtelclip, Systainer SYS3 M 187 (204842)

576883 1 374,85 449,82 1 374,85 24 101010

\*SB-verpacktes Zubehör und Verbrauchsmaterial für Lochwand  
\*\*im Karton

VPE = Packungsinhalt pro Bestellnummer  
VSE = Handels-Versandseinheit pro Bestellnummer

<sup>1)</sup> Unverbindliche Preisempfehlung des Herstellers.  
Preise des Händlers können abweichen.

# Bohren und Schrauben

Benennung und Anwendung		Bestell-Nr.	VPE	PoM € pro VPE <sup>1)</sup>	PiM € pro VPE <sup>1)</sup>	VSE	PoM € pro VSE <sup>1)</sup>	TP	RG
	<b>Akku-Bohrschrauber, CXS 18 C 3,0-Set</b> 2 x Akkupack BP 18 Li 3,0 C (577658), Schnellladegerät TCL 6 (201135), CENTROTEC Magnet-Bithalter BH 60 CE-Imp (498974), Werkzeugfutter WH-CE CENTROTEC (492135), Winkelvorsatz AN-XS (205710), FastFix Schnellspannbohrfutter 10 mm (499949), Bitkassette BKS SYS3 D5 PZ TX 100 CE, Bit PZ 2, Gürtelclip, Systainer SYS3 DF M 187 (577347)	576884	1	476,49	571,79	1	476,49	24	101010
<b>Akku-Bohrschrauber TXS 18</b> die passenden Zubehörakkus und Ladegeräte finden Sie unter „Akku- und Ladetechnik“									
	<b>Akku-Bohrschrauber, TXS 18-Basic</b> FastFix Schnellspannbohrfutter 10 mm (499949), Gürtelclip, Systainer SYS3 M 187 (204842)	576894	1	229,50	275,40	1	229,50	24	101010
	<b>Akku-Bohrschrauber, TXS 18-Basic-Set</b> CENTROTEC Magnet-Bithalter BH 60 CE-Imp (498974), Werkzeugfutter WH-CE CENTROTEC (492135), Winkelvorsatz AN-XS (205710), FastFix Schnellspannbohrfutter 10 mm (499949), Bitkassette BKS SYS3 D5 PZ TX 100 CE, Bit PZ 2, Gürtelclip, Systainer SYS3 DF M 187 (577347)	577335	1	339,88	407,86	1	339,88	24	101010
	<b>Akku-Bohrschrauber, TXS 18 C 3,0-Plus</b> 2 x Akkupack BP 18 Li 3,0 C (577658), Schnellladegerät TCL 6 (201135), CENTROTEC Magnet-Bithalter BH 60 CE-Imp (498974), Werkzeugfutter WH-CE CENTROTEC (492135), FastFix Schnellspannbohrfutter 10 mm (499949), Bit PZ 2, Gürtelclip, Systainer SYS3 M 187 (204842)	576895	1	374,85	449,82	1	374,85	24	101010
	<b>Akku-Bohrschrauber, TXS 18 C 3,0-Set</b> 2 x Akkupack BP 18 Li 3,0 C (577658), Schnellladegerät TCL 6 (201135), CENTROTEC Magnet-Bithalter BH 60 CE-Imp (498974), Werkzeugfutter WH-CE CENTROTEC (492135), Winkelvorsatz AN-XS (205710), FastFix Schnellspannbohrfutter 10 mm (499949), Bitkassette BKS SYS3 D5 PZ TX 100 CE, Bit PZ 2, Gürtelclip, Systainer SYS3 DF M 187 (577347)	576896	1	476,49	571,79	1	476,49	24	101010
<b>Akku-Bohrschrauber C 18</b> die passenden Zubehörakkus und Ladegeräte finden Sie unter „Akku- und Ladetechnik“									
	<b>Akku-Bohrschrauber, C 18-Basic</b> Werkzeugfutter WH-CE CENTROTEC (492135), CENTROTEC Magnet-Bithalter BH 60 CE-Imp (498974), FastFix Schnellspannbohrfutter 13 mm KC 13-1/2-K-FFP (769067), Bit PZ 2, Gürtelclip, Systainer SYS3 M 187 (204842)	576434	1	283,13	339,76	1	283,13	32	101001
	<b>Akku-Bohrschrauber, C 18 HPC 4,0 I-Plus</b> 2 x Akkupack BP 18 Li 4,0 HPC-ASI (205034), Schnellladegerät TCL 6 (201135), Werkzeugfutter WH-CE CENTROTEC (492135), CENTROTEC Magnet-Bithalter BH 60 CE-Imp (498974), FastFix Schnellspannbohrfutter 13 mm KC 13-1/2-K-FFP (769067), Bit PZ 2, Gürtelclip, Systainer SYS3 M 187 (204842)	576435	1	580,77	696,92	1	580,77	32	101001

\*SB-verpacktes Zubehör und Verbrauchsmaterial für Lochwand  
\*\*im Karton

VPE = Packungsinhalt pro Bestellnummer  
VSE = Handels-Versandeinheit pro Bestellnummer

<sup>1)</sup> Unverbindliche Preisempfehlung des Herstellers.  
Preise des Händlers können abweichen.

# Bohren und Schrauben

Benennung und Anwendung	Bestell-Nr.	VPE	PoM € pro VPE <sup>1)</sup>	PiM € pro VPE <sup>1)</sup>	VSE	PoM € pro VSE <sup>1)</sup>	TP	RG
 <p><b>Akku-Bohrschrauber, C 18 HPC 4,0 I-Set</b>                  2 x Akkupack BP 18 Li 4,0 HPC-ASI (205034),                  Schnellladegerät TCL 6 (201135),                  Werkzeugfutter WH-CE CENTROTEC (492135),                  CENTROTEC Magnet-Bithalter BH 60 CE-Imp (498974),                  FastFix Schnellspannbohrfutter 13 mm                  KC 13-1/2-K-FFP (769067),                  FastFix Winkelvorsatz (205222),                  FastFix Exzentervorsatz (205223),                  Bitkassette BKS SYS3 D5 PZ TX 100 CE,                  Bit PZ 2, Gürtelclip,                  Systainer SYS3 DF M 187 (577347)</p>	577617	1	751,56	901,87	1	751,56	32	101001

**Akku-Bohrschrauber T 18+3**  
 die passenden Zubehörakkus und Ladegeräte finden Sie unter „Akku- und Ladetechnik“

 <p><b>Akku-Bohrschrauber, T 18+3-Basic</b>                  Werkzeugfutter WH-CE CENTROTEC (492135),                  CENTROTEC Magnet-Bithalter BH 60 CE-Imp (498974),                  FastFix Schnellspannbohrfutter 13 mm                  KC 13-1/2-K-FFP (769067),                  Bit PZ 2, Gürtelclip,                  Systainer SYS3 M 187 (204842)</p>	576448	1	283,13	339,76	1	283,13	32	101001
---	--------	---	--------	--------	---	--------	----	--------

 <p><b>Akku-Bohrschrauber, T 18+3 HPC 4,0 I-Plus</b>                  2 x Akkupack BP 18 Li 4,0 HPC-ASI (205034),                  Schnellladegerät TCL 6 (201135),                  Werkzeugfutter WH-CE CENTROTEC (492135),                  CENTROTEC Magnet-Bithalter BH 60 CE-Imp (498974),                  FastFix Schnellspannbohrfutter 13 mm                  KC 13-1/2-K-FFP (769067),                  Bit PZ 2, Gürtelclip,                  Systainer SYS3 M 187 (204842)</p>	576446	1	580,77	696,92	1	580,77	32	101001
---	--------	---	--------	--------	---	--------	----	--------

 <p><b>Akku-Bohrschrauber, T 18+3 HPC 4,0 I-Set</b>                  2 x Akkupack BP 18 Li 4,0 HPC-ASI (205034),                  Schnellladegerät TCL 6 (201135),                  Werkzeugfutter WH-CE CENTROTEC (492135),                  CENTROTEC Magnet-Bithalter BH 60 CE-Imp (498974),                  FastFix Schnellspannbohrfutter 13 mm                  KC 13-1/2-K-FFP (769067),                  FastFix Winkelvorsatz (205222),                  FastFix Exzentervorsatz (205223),                  Bitkassette BKS SYS3 D5 PZ TX 100 CE,                  Bit PZ 2, Gürtelclip,                  Systainer SYS3 DF M 187 (577347)</p>	577609	1	751,56	901,87	1	751,56	32	101001
---	--------	---	--------	--------	---	--------	----	--------

**Montageset Akku-Bohrschrauber und Pendelstichsäge 18 V**  
 die passenden Zubehörakkus und Ladegeräte finden Sie unter „Akku- und Ladetechnik“

 <p><b>Montage-Set Akku, T 18+3/PSC 420 HPC I-Set</b>                  Akku-Bohrschrauber T 18+3,                  Pendelstichsäge PSC 420 EB,                  2 x Akkupack BP 18 Li 4,0 HPC-ASI (205034),                  Schnellladegerät TCL 6 (201135),                  Werkzeugfutter WH-CE CENTROTEC (492135),                  CENTROTEC Magnet-Bithalter BH 60 CE-Imp (498974),                  FastFix Schnellspannbohrfutter 13 mm                  KC 13-1/2-K-FFP (769067),                  Stichsägeblatt-Set:                  1x WOOD FINE CUT S 75/2,5 und                  1x WOOD UNIVERSAL S 75/4 FSG,                  Splitterschutz,                  Bitkassette BKS SYS3 D5 PZ TX 100 CE,                  Gürtelclip,                  Systainer SYS3 DF M 237 (577348)</p>	577630	1	1.029,19	1.235,03	1	1.029,19	69	103002
---	--------	---	----------	----------	---	----------	----	--------

**Akku-Bohrschrauber TDC 18/4**  
 die passenden Zubehörakkus und Ladegeräte finden Sie unter „Akku- und Ladetechnik“



 <p><b>Akku-Bohrschrauber QUADRIVE, TDC 18/4 I-Basic</b>                  Werkzeugfutter WH-CE CENTROTEC (492135),                  CENTROTEC Magnet-Bithalter BH 60 CE-Imp (498974),                  FastFix Schnellspannbohrfutter 13 mm                  KC 13-1/2-MMFP (577072),                  Zusatzhandgriff (577073),                  Bit PZ 2, Gürtelclip,                  Systainer SYS3 M 187 (204842)</p>	575601	1	338,87	406,64	1	338,87	37	101001
--	--------	---	--------	--------	---	--------	----	--------

\*SB-verpacktes Zubehör und Verbrauchsmaterial für Lochwand  
 \*\*im Karton

VPE = Packungsinhalt pro Bestellnummer  
 VSE = Handels-Versandseinheit pro Bestellnummer

<sup>1)</sup> Unverbindliche Preisempfehlung des Herstellers.  
 Preise des Händlers können abweichen.

# Bohren und Schrauben

Benennung und Anwendung	Bestell-Nr.	VPE	PoM € pro VPE <sup>1)</sup>	PiM € pro VPE <sup>1)</sup>	VSE	PoM € pro VSE <sup>1)</sup>	TP	RG
 <p><b>Akku-Bohrschrauber QUADRIVE, TDC 18/4 5,0/4,0 I-Plus</b>                      Akkupack BP 18 Li 4,0 HPC-ASI (205034),                      Akkupack BP 18 Li 5,0 ASI (577660),                      Schnellladegerät TCL 6 (201135),                      Werkzeugfutter WH-CE CENTROTEC (492135),                      CENTROTEC Magnet-Bithalter BH 60 CE-Imp (498974),                      FastFix Schnellspannbohrfutter 13 mm                      KC 13-1/2-MMFP (577072),                      Zusatzhandgriff (577073),                      Bit PZ 2, Gürtelclip,                      Systainer SYS3 M 187 (204842)</p>	577649	1	636,51	763,81	1	636,51	37	101001
 <p><b>Akku-Bohrschrauber QUADRIVE, TDC 18/4 5,0/4,0 I-Set</b>                      Akkupack BP 18 Li 4,0 HPC-ASI (205034),                      Akkupack BP 18 Li 5,0 ASI (577660),                      Schnellladegerät TCL 6 (201135),                      Werkzeugfutter WH-CE CENTROTEC (492135),                      CENTROTEC Magnet-Bithalter BH 60 CE-Imp (498974),                      FastFix Schnellspannbohrfutter 13 mm                      KC 13-1/2-MMFP (577072),                      Zusatzhandgriff (577073),                      FastFix Winkelvorsatz (205222),                      Bitkassette BKS SYS3 D6 PZ TX 50 CE,                      Bit PZ 2, Gürtelclip,                      Systainer SYS3 DF M 187 (577347)</p>	577612	1	816,30	979,56	1	816,30	37	101001

## Akku-Schlagbohrschrauber

<p><b>Akku-Schlagbohrschrauber TPC 18/4</b>                      die passenden Zubehörrakus und Ladegeräte finden Sie unter „Akku- und Ladetechnik“</p>								
 <p><b>Akku-Schlagbohrschrauber QUADRIVE, TPC 18/4 I-Basic</b>                      Werkzeugfutter WH-CE CENTROTEC (492135),                      CENTROTEC Magnet-Bithalter BH 60 CE-Imp (498974),                      FastFix Schnellspannbohrfutter 13 mm                      KC 13-1/2-MMFP (577072),                      Zusatzhandgriff (577073),                      Bit PZ 2, Gürtelclip,                      Systainer SYS3 M 187 (204842)</p>	575604	1	351,14	421,37	1	351,14	41	101002
 <p><b>Akku-Schlagbohrschrauber QUADRIVE, TPC 18/4 I-Basic-Set</b>                      Werkzeugfutter WH-CE CENTROTEC (492135),                      CENTROTEC Magnet-Bithalter BH 60 CE-Imp (498974),                      FastFix Schnellspannbohrfutter 13 mm                      KC 13-1/2-MMFP (577072),                      Zusatzhandgriff (577073),                      FastFix Winkelvorsatz (205222),                      Bitkassette BKS SYS3 D6 PZ TX 50 CE,                      Bit PZ 2, Gürtelclip,                      Systainer SYS3 DF M 187 (577347)</p>	577625	1	533,31	639,97	1	533,31	41	101002
 <p><b>Akku-Schlagbohrschrauber QUADRIVE, TPC 18/4 5,0/4,0 I-Plus</b>                      Akkupack BP 18 Li 4,0 HPC-ASI (205034),                      Akkupack BP 18 Li 5,0 ASI (577660),                      Schnellladegerät TCL 6 (201135),                      Werkzeugfutter WH-CE CENTROTEC (492135),                      CENTROTEC Magnet-Bithalter BH 60 CE-Imp (498974),                      FastFix Schnellspannbohrfutter 13 mm                      KC 13-1/2-MMFP (577072),                      Zusatzhandgriff (577073),                      Bit PZ 2, Gürtelclip,                      Systainer SYS3 M 187 (204842)</p>	577651	1	648,77	778,52	1	648,77	41	101002
 <p><b>Akku-Schlagbohrschrauber QUADRIVE, TPC 18/4 5,0/4,0 I-Set</b>                      Akkupack BP 18 Li 4,0 HPC-ASI (205034),                      Akkupack BP 18 Li 5,0 ASI (577660),                      Schnellladegerät TCL 6 (201135),                      Werkzeugfutter WH-CE CENTROTEC (492135),                      CENTROTEC Magnet-Bithalter BH 60 CE-Imp (498974),                      FastFix Schnellspannbohrfutter 13 mm                      KC 13-1/2-MMFP (577072),                      Zusatzhandgriff (577073),                      FastFix Winkelvorsatz (205222),                      Bitkassette BKS SYS3 D6 PZ TX 50 CE,                      Bit PZ 2, Gürtelclip,                      Systainer SYS3 DF M 187 (577347)</p>	577621	1	830,93	997,12	1	830,93	41	101002

\*SB-verpacktes Zubehör und Verbrauchsmaterial für Lochwand  
 \*\*im Karton



VPE = Packungsinhalt pro Bestellnummer  
 VSE = Handels-Versandereinheit pro Bestellnummer

<sup>1)</sup> Unverbindliche Preisempfehlung des Herstellers.  
 Preise des Händlers können abweichen.

# Bohren und Schrauben



Benennung und Anwendung	Bestell-Nr.	VPE	PoM € pro VPE <sup>1)</sup>	PiM € pro VPE <sup>1)</sup>	VSE	PoM € pro VPE <sup>1)</sup>	TP	RG
 <p><b>Akku-Schlagbohrschrauber QUADRIVE, TPC 18/4 5,0/4,0 I-Set/XL</b>            Akkupack BP 18 Li 4,0 HPC-ASI (205034),            Akkupack BP 18 Li 5,0 ASI (577660),            Schnellladegerät TCL 6 (201135),            Werkzeugfutter WH-CE CENTROTEC (492135),            CENTROTEC Magnet-Bithalter BH 60 CE-Imp (498974),            FastFix Schnellspannbohrfutter 13 mm            KC 13-1/2-MMFP (577072), Zusatzhandgriff (577073),            FastFix Winkelvorsatz (205222),            FastFix Tiefenanschlag DC UNI FF (769126),            Bitkassette BKS SYS3 D6 PZ TX 50 CE, Bit PZ 2,            Gürtelclip, Systainer SYS3 DF M 187 (577347)</p>	577622	1	883,96	1.060,75	1	883,96	41	101002

## Akku-Schlagschrauber



 <p><b>Akku-Schlagschrauber TID 18</b>            die passenden Zubehörakkus und Ladegeräte finden Sie unter „Akku- und Ladetechnik“</p>								
<p><b>Akku-Schlagschrauber, TID 18-Basic</b>            Gürtelclip, Systainer SYS3 M 187 (204842)</p>	576481	1	324,36	389,23	1	324,36	31	101007
 <p><b>Akku-Schlagschrauber, TID 18 HPC 4,0 I-Plus</b>            2 x Akkupack BP 18 Li 4,0 HPC-ASI (205034),            Schnellladegerät TCL 6 (201135),            Gürtelclip,            Systainer SYS3 M 187 (204842)</p>	576482	1	614,12	736,94	1	614,12	31	101007

## Schrauber- und Bohrer-Set

die passenden Zubehörakkus und Ladegeräte finden Sie unter „Akku- und Ladetechnik“

 <p><b>Schrauber- und Bohrer-Set, TID 18 HPC 4,0 I-Set T18</b>            Akku-Schlagschrauber TID 18,            Akku-Bohrschrauber T 18+3,            2 x Akkupack BP 18 Li 4,0 HPC-ASI (205034),            Schnellladegerät TCL 6 (201135),            FastFix Schnellspannbohrfutter 13 mm            KC 13-1/2-K-FFP (769067),            Gürtelclip,            Systainer SYS3 M 237 (204843)</p>	577244	1	843,34	1.012,01	1	843,34	63	101007
 <p><b>Schrauber- und Bohrer-Set, TID 18 5,0/4,0-Set TPC 18/4</b>            Akku-Schlagschrauber TID 18,            Akku-Schlagbohrschrauber TPC 18/4,            Akkupack BP 18 Li 4,0 HPC-ASI (205034),            Akkupack BP 18 Li 5,0 ASI (577660),            Schnellladegerät TCL 6 (201135),            FastFix Schnellspannbohrfutter 13 mm            KC 13-1/2-MMFP (577072),            FastFix Winkelvorsatz (205222),            Zusatzhandgriff (577073),            Gürtelclip,            Systainer SYS3 M 237 (204843)</p>	577654	1	962,27	1.154,72	1	962,27	72	101007

## Bit-Sortiment und Bithalter

 <p><b>Bitkassette, BT-IMP SORT1</b>            für Akku-Schlagschrauber TID 18;            nicht passend für CENTROTEC Werkzeugfutter;            extra schlagfestes Bitsortiment; 6-teilig; in der BitBOX;            Magnet-Bithalter BH 52, Bit PZ 2, Bit TX 20, Bit TX 25,            Bit TX 30, Bit TX 40            Länge 25 mm</p>	204381*	1	32,27	38,72	1	32,27	0	501001
 <p><b>Bitkassette, BT-IMP SORT3</b>            für Akku-Schlagschrauber TID 18;            nicht passend für CENTROTEC Werkzeugfutter;            extra schlagfestes Bitsortiment; 6-teilig; in der BitBOX;            verriegelbarer Magnet-Bithalter BHS 50, Bit PZ 2,            Bit TX 20, Bit TX 25, Bit TX 30, Bit TX 40            Länge 25 mm</p>	204383*	1	49,59	59,51	1	49,59	0	501001
 <p><b>Bitkassette, BT-IMP SORT5</b>            für Akku-Schlagschrauber TID 18;            nicht passend für CENTROTEC Werkzeugfutter;            extra schlagfestes Bitsortiment; 6-teilig; im Bit Check;            mit 1/4" Sechskant-Antrieb;            Bit PZ 2, Bit PH 2, Bit TX 20, Bit TX 25, Bit TX 30, Bit TX 40            Länge 50 mm</p>	204385*	1	52,07	62,48	1	52,07	0	501001



\*SB-verpacktes Zubehör und Verbrauchsmaterial für Lochwand  
 \*\*im Karton

VPE = Packungsinhalt pro Bestellnummer  
 VSE = Handels-Versandseinheit pro Bestellnummer





<sup>1)</sup> Unverbindliche Preisempfehlung des Herstellers.  
 Preise des Händlers können abweichen.



# Bohren und Schrauben

Benennung und Anwendung	Bestell-Nr.	VPE	PoM € pro VPE <sup>1)</sup>	PiM € pro VPE <sup>1)</sup>	VSE	PoM € pro VSE <sup>1)</sup>	TP	RG	
<b>Akku-Bohrhammer</b>									
<b>Akku-Bohrhammer BHC 18</b> die passenden Zubehörakkus und Ladegeräte finden Sie unter „Akku- und Ladetechnik“									
	<b>Akku-Bohrhammer, BHC 18-Basic</b> Zusatzhandgriff (768615), Tiefenanschlag, Systainer SYS3 M 187 (204842)	577600	1	368,97	442,76	1	368,97	33	101011
	<b>Akku-Bohrhammer, BHC 18 HPC 4,0 I-Plus</b> 2 x Akkupack BP 18 Li 4,0 HPC-ASI (205034), Schnellladegerät TCL 6 (201135), Zusatzhandgriff (768615), Tiefenanschlag, Bohrerkassette BKS SYS3 D5-12 SDS (577398), Systainer SYS3 DF M 187 (577347)	577602	1	715,99	859,19	1	715,99	33	101011

## Akku-Trockenbauschrauber

<b>Akku-Trockenbauschrauber DURADRIVE DWC 18</b> die passenden Zubehörakkus und Ladegeräte finden Sie unter „Akku- und Ladetechnik“									
	<b>Akku-Bauschrauber DURADRIVE, DWC 18-2500 Basic</b> Magazinvorsatz (769146), Tiefenanschlag, Gerüsthaken, Magnetbithalter (769125), 2 x Bit PH 2 lang, Bit PH 2, Gürtelclip, Systainer SYS3 M 187 (204842)	576497	1	433,63	520,36	1	433,63	37	101009
	<b>Akku-Bauschrauber DURADRIVE, DWC 18-2500 HPC 4,0 I-Plus</b> 2 x Akkupack BP 18 Li 4,0 HPC-ASI (205034), Schnellladegerät TCL 6 (201135), Magazinvorsatz (769146), Tiefenanschlag, Gerüsthaken, Magnetbithalter (769125), 2 x Bit PH 2 lang, Bit PH 2, Gürtelclip, Systainer SYS3 M 187 (204842)	576498	1	732,37	878,84	1	732,37	37	101009
	<b>Akku-Bauschrauber DURADRIVE, DWC 18-4500 Basic</b> Magazinvorsatz (769146), Tiefenanschlag, Gerüsthaken, Magnetbithalter (769125), 2 x Bit PH 2 lang, Bit PH 2, Gürtelclip, Systainer SYS3 M 187 (204842)	576504	1	433,63	520,36	1	433,63	37	101009
	<b>Akku-Bauschrauber DURADRIVE, DWC 18-4500 HPC 4,0 I-Plus</b> 2 x Akkupack BP 18 Li 4,0 HPC-ASI (205034), Schnellladegerät TCL 6 (201135), Magazinvorsatz (769146), Tiefenanschlag, Gerüsthaken, Magnetbithalter (769125), 2 x Bit PH 2 lang, Bit PH 2, Gürtelclip, Systainer SYS3 M 187 (204842)	576502	1	732,37	878,84	1	732,37	37	101009

## CENTROTEC Werkzeugfutter, Schnellspannfutter, Vorsätze

<b>Werkzeugschnellwechsel-System CENTROTEC</b>									
	<b>Werkzeugfutter, WH-CE CENTROTEC</b> für alle Festool Akku-Bohrschrauber, Akku-Schlagbohrschrauber, Bohrmaschinen (außer DR 20/DRP 20) und Schlagbohrmaschinen mit FastFix Aufnahme; extrem kurze Baulänge für mehr Flexibilität (37 mm); 50 % kleiner und 80 % leichter als ein Bohrfutter	492135*	1	29,92	35,90	1	29,92	0	201004

\*SB-verpacktes Zubehör und Verbrauchsmaterial für Lochwand  
\*\*im Karton

VPE = Packungsinhalt pro Bestellnummer  
VSE = Handels-Versandseinheit pro Bestellnummer

<sup>1)</sup> Unverbindliche Preisempfehlung des Herstellers.  
Preise des Händlers können abweichen.

# Bohren und Schrauben

Benennung und Anwendung		Bestell-Nr.	VPE	PoM € pro VPE <sup>1)</sup>	PiM € pro VPE <sup>1)</sup>	VSE	PoM € pro VSE <sup>1)</sup>	TP	RG
<b>Schnellspannbohrfutter</b> zum werkzeuglosen Spannen von Bits und Bohrern									
	<b>Schnellspannbohrfutter, BF-FX 10</b> für die Akku-Bohrschrauber CXS/TXS, CXS/TXS 12 und CXS/TXS 18 mit FastFix Aufnahme Spannbereich 1 - 10 mm; Aufnahme FastFix	499949*	1	69,61	83,53	1	69,61	0	201004
	<b>Schnellspannbohrfutter, KC 13-1/2-K-FFP</b> für alle Festool Akku-Bohrschrauber, Akku-Schlagbohrschrauber, Bohrmaschinen (außer DR 20/DRP 20) und Schlagbohrmaschinen mit FastFix Aufnahme; schlagbohrfeste Ausführung für den Einsatz mit Steinbohrern; mit Spannkraftsicherung - verhindert das ungewollte Lösen des Werkzeuges; Grifffläche aus Kunststoff Aufnahme FastFix; Spannbereich 1,5 - 13 mm	769067*	1	73,03	87,64	1	73,03	0	201004
	<b>Schnellspannbohrfutter, KC 13-1/2-MMFP</b> für alle Festool Akku-Bohrschrauber, Akku-Schlagbohrschrauber, Bohrmaschinen (außer DR 20/DRP 20) und Schlagbohrmaschinen mit FastFix Aufnahme; schlagbohrfeste Ausführung für den Einsatz mit Steinbohrern; mit Spannkraftsicherung - verhindert das ungewollte Lösen des Werkzeuges; Grifffläche aus Metall Aufnahme FastFix; Spannbereich 1,5 - 13 mm	577072*	1	83,52	100,22	1	83,52	0	201004
<b>Zahnkranzbohrfutter</b>									
	<b>Zahnkranzbohrfutter, CC-16 FFP</b> für DR 20 E FF, DRP 20 ET FF, DRP 20-2 E FF; mit Zahnkranz-Schlüssel zur sicheren Fixierung der Bohr- und Schraubwerkzeuge; Spannkraftsicherung für sicheren Halt Aufnahme FastFix; Spannbereich 3 - 16 mm	769061*	1	151,59	181,91	1	151,59	0	201004
<b>FastFix Vorsätze</b>									
<b>FastFix Vorsätze</b>									
	<b>Winkelvorsatz, AN-XS</b> für CXS/TXS 12, CXS/TXS 18 (nicht für CXS/TXS); für Winkelbohren und -schrauben in Engstellen max. Schraubengröße in Weichholz 6 x 100 mm	205710*	1	92,00	110,40	1	92,00	0	201003
	<b>Winkelvorsatz, AN-UNI</b> für CXS/TXS 12, CXS/TXS 18, TPC 18/4, TDC 18/4, C 18, T 18 mit FastFix-Aufnahme (nicht für CXS/TXS); Winkel-Schnellverstellung durch einfaches Drehen des grünen Rings - der Vorsatz muss nicht mehr von der Maschine gelöst werden; für Winkelbohren und -schrauben in Engstellen Aufnahme FastFix; max. Schraubengröße in Weichholz 10 x 300 mm	205222*	1	159,37	191,24	1	159,37	0	201003
	<b>Exzentervorsatz, EX-UNI</b> für CXS/TXS 12, CXS/TXS 18, TPC 18/4, TDC 18/4, C 18, T 18 mit FastFix-Aufnahme (nicht für CXS/TXS); Winkel-Schnellverstellung durch einfaches Drehen des grünen Rings - der Vorsatz muss nicht mehr von der Maschine gelöst werden max. Schraubengröße in Weichholz 6 x 100 mm	205223*	1	134,87	161,84	1	134,87	0	201003
	<b>Adapter, AD-3/8" FF</b> für alle Festool Akku-Bohrschrauber, Akku-Schlagbohrschrauber, Bohrmaschinen (außer DR 20/DRP 20) und Schlagbohrmaschinen mit FastFix Aufnahme; zur Aufnahme von Stecknüssen mit 4-Kant 3/8" nach DIN 3121 (maschinenbetätigte Schraubwerkzeuge) Aufnahme FastFix	769064*	1	74,32	89,18	1	74,32	0	201003

\*SB-verpacktes Zubehör und Verbrauchsmaterial für Lochwand  
\*\*im Karton



VPE = Packungsinhalt pro Bestellnummer  
VSE = Handels-Versandseinheit pro Bestellnummer

<sup>1)</sup> Unverbindliche Preisempfehlung des Herstellers.  
Preise des Händlers können abweichen.

# Bohren und Schrauben

Benennung und Anwendung		Bestell-Nr.	VPE	PoM € pro VPE <sup>1)</sup>	PiM € pro VPE <sup>1)</sup>	VSE	PoM € pro VSE <sup>1)</sup>	TP	RG
	<b>Tiefenanschlag, DD-DC</b> für CXS/TXS 12, CXS/TXS 18, TPC 18/4, TDC 18/4, C 18, T 18 mit FastFix-Aufnahme (nicht für CXS/TXS); mit schmaler Spitze für freie Sicht auf den Schraubbereich max. Schraubengröße in Weichholz 6 x 100 mm; Aufnahme FastFix	493539*	1	133,45	160,14	1	133,45	0	201003
	<b>Tiefenanschlag, DC UNI FF</b> für alle Festool Akku-Bohrschrauber, Akku-Schlagbohrschrauber, Bohrmaschinen (außer DR 20/DRP 20) und Schlagbohrmaschinen mit FastFix Aufnahme; mit wechselbaren Anschlaghülsen; ideal für Fassaden- und Terrassenschrauben; Anschlaghülsen Ø 17 mm + 23 mm, Bit PH 2, Steckschlüssel SW 8 Aufnahme FastFix; max. Schraubengröße in Weichholz 6 x 100 mm	769126*	1	142,17	170,60	1	142,17	0	201003
	<b>Steckschlüssel, SW 8-DC UNI FF 2x</b> für Tiefenanschlag DC UNI FF und sonstige Bithalter; 2x Steckschlüssel SW 8 mit Kugelklemmwirkung Schlüsselweite 8 mm	768113*	2	18,26	21,91	1	18,26	0	501007
	<b>Steckschlüssel, SW 3/8"-DC UNI FF 2x</b> für Tiefenanschlag DC UNI FF und sonstige Bithalter; 2 Steckschlüssel SW 3/8" mit Kugelklemmwirkung Schlüsselweite 3/8"	768165*	2	18,26	21,91	1	18,26	0	501007
	<b>Winkelvorsatz, XS-AS</b> für Akku-Bohrschrauber CXS und TXS (nicht für CXS/TXS 12 und CXS/TXS 18); für Winkelbohren und Winkelschrauben an engen Stellen max. Schraubengröße in Weichholz 5 x 40 mm	497951*	1	92,00	110,40	1	92,00	0	201003
	<b>Winkelvorsatz, AU-43 FFP</b> für DRC 18/4, PDC 18/4, DR 18/4 E, PD 20/4 E, DRP 16 ET, DRP 18-4 DEC, PDP 20-4 DEC; für die Aufnahme größerer Drehmomente; Winkelbohren und -schrauben in Engstellen Aufnahme FastFix; Spannhals Ø 43 mm; max. Schraubengröße in Weichholz 10 x 300 mm	769097*	1	203,53	244,24	1	203,53	0	201003
	<b>Adapter, TI-FX</b> für TI 15 IMPACT; FastFix Adapter mit integrierter Schlagabschaltung zum Einsatz der FastFix Vorsätze	498233*	1	61,95	74,34	1	61,95	0	201007

## Sonstiges Zubehör für Bohren und Schrauben



Zubehör für Akku-Bohrhammer BHC 18									
	<b>Bohrstaub-Düse, D 27-BSD</b> für BHC 18, PDC 18, TPC 18/4, PD 20 und gängige Industriestaubsauger wie z.B. CTM (Hinweis: bei Saugern mit automatischer Filterabreinigung ist diese abzuschalten); Adapter mit flexiblem Einsatz; Bohrmanschette aus vernickeltem Stahl Anschluss-Ø 27 - 32; Bohrer-Ø 0 - 12 mm	500483*	1	26,26	31,51	1	26,26	0	309001
	<b>Adapter, AD SDS-plus/FastFix</b> für BHC 18, RHP 18, CHP 26; zur Aufnahme eines CENTROTEC Werkzeugfutters	769068*	1	21,91	26,29	1	21,91	0	201007
Zusatzhandgriffe									
	<b>Zusatzhandgriff, AH-43/185</b> für QUADRIVE DRC 18/4, PDC 18/4 und BHC 18; für die Aufnahme größerer Drehmomente Aufnahme Ø 43 mm; Länge 185 mm	768615*	1	13,54	16,25	1	13,54	0	201007

\*SB-verpacktes Zubehör und Verbrauchsmaterial für Lochwand  
\*\*im Karton

VPE = Packungsinhalt pro Bestellnummer  
VSE = Handels-Versandereinheit pro Bestellnummer

<sup>1)</sup> Unverbindliche Preisempfehlung des Herstellers.  
Preise des Händlers können abweichen.



# Bohren und Schrauben

Benennung und Anwendung	Bestell-Nr.	VPE	PoM € pro VPE <sup>1)</sup>	PiM € pro VPE <sup>1)</sup>	VSE	PoM € pro VSE <sup>1)</sup>	TP	RG
 <p><b>Zusatzhandgriff, AH-43/230</b> für alle QUADRILL DR 18/4 und PD 20/4; für die Aufnahme größerer Drehmomente Aufnahme Ø 43 mm; Länge 230 mm</p>	768613*	1	16,84	20,21	1	16,84	0	201007
 <p><b>Zusatzhandgriff, AHS-43/230</b> für QUADRIVE TPC 18/4 und TDC 18/4; für die Aufnahme größerer Drehmomente; mit zusätzlicher Sicherung gegen unbeabsichtigtes Lösen Aufnahme Ø 43 mm; Länge 230 mm</p>	577073*	1	16,84	20,21	1	16,84	0	201007
 <p><b>Zusatzhandgriff, AH-57/275</b> für DR 20 E FF, DRP 20 ET FF, DRP 20-2 E FF; für die Aufnahme größerer Drehmomente Aufnahme Ø 57 mm; Länge 275 mm; Teleskop ausziehbar bis 380 mm</p>	769045*	1	30,39	36,47	1	30,39	0	201007

## Zubehör für Trockenbauschrauber DWC

Magazinvorsatz								
 <p><b>Magazinvorsatz, AF 55-DWC</b> für DWC, DWP; für gegurtete Schrauben, 25-55 mm; Bit PH 2 lang</p>	769146**	1	195,05	234,06	1	195,05	0	201003

## Bits

	Größe	Länge mm								
 <p><b>PH 2-AF-55 3x</b> für AF 55-DWP/DWC; Verarbeiten magaziniertes Schrauben mit PH 2 Antrieb bis 55 mm Länge; lange Bits für Magazinvorsatz; ideal für DWC 18-2500 und DWC 18-4500</p>	PH 2	152	769124*	3	21,91	26,29	1	21,91	0	501001
 <p><b>PZ 2-AF-55 3x</b> für AF 55-DWP/DWC; Verarbeiten magaziniertes Schrauben mit PZ 2 Antrieb bis 55 mm Länge; lange Bits für Magazinvorsatz; ideal für DWC 18-2500 und DWC 18-4500</p>	PZ 2	152	769078*	3	21,91	26,29	1	21,91	0	501001
 <p><b>TX 20-AF-55/3</b> für AF 55-DWP/DWC; Verarbeiten magaziniertes Holzbauschrauben (TX 20) bis 55 mm Länge; lange Bits für Magazinvorsatz; ideal für DWC 18-2500</p>	TX 20	152	201463*	3	21,91	26,29	1	21,91	0	501001

## Bithalter

 <p><b>Bithalter, BH-DWC</b> für DWC, DWP</p>	769125*	1	11,54	13,85	1	11,54	0	501001
---	---------	---	-------	-------	---	-------	---	--------

## Schnellbauschrauben

	Durchmesser mm	Länge mm								
 <p><b>DWS C FT 3,9x25 1000x</b> für AF 55-DWP/DWC; magaziniert, 1000 Stk., Feingewinde</p>	3,9	25	769142**	1000	40,40	48,48	1	40,40	0	501008
<p><b>DWS C FT 3,9x35 1000x</b> für AF 55-DWP/DWC; magaziniert, 1000 Stk., Feingewinde</p>	3,9	35	769143**	1000	40,40	48,48	1	40,40	0	501008

\*SB-verpacktes Zubehör und Verbrauchsmaterial für Lochwand  
\*\*im Karton

VPE = Packungsinhalt pro Bestellnummer  
VSE = Handels-Versandseinheit pro Bestellnummer

<sup>1)</sup> Unverbindliche Preisempfehlung des Herstellers.  
Preise des Händlers können abweichen.

# Bohren und Schrauben

Benennung und Anwendung			Bestell-Nr.	VPE	PoM € pro VPE <sup>1)</sup>	PiM € pro VPE <sup>1)</sup>	VSE	PoM € pro VSE <sup>1)</sup>	TP	RG		
	<b>DWS C CT 3,9x35 1000x</b> für AF 55-DWP/DWC; magaziniert, 1000 Stk., Grobgewinde	Durchmesser mm	3,9	35	769144**	1000	40,40	48,48	1	40,40	0	501008
	<b>DWS C CT 3,9x45 1000x</b> für AF 55-DWP/DWC; magaziniert, 1000 Stk., Grobgewinde	Durchmesser mm	3,9	45	769145**	1000	40,40	48,48	1	40,40	0	501008

## Führungssysteme zum Bohren

### Zimmerei-Bohrständer

für leistungsstarke Bohrmaschinen; leichter Lauf durch präzise Führungsstangen und Bronze-Gleitlager im Führungsschlitten; sicherer Stand durch rechteckige Grundplatte mit präzise gefräster Auflagefläche



#### Zimmerei-Bohrständer, GD 320

für TPC 18/4, TDC 18/4, DRC 18/4, PDC 18/4, DR 18/4 E, PD 20/4 E, DRP 16 ET, DRP 18-4 DEC, PDP 20-4 DEC, DR 20 E;  
für rechtwinklige Bohrungen bis 240 mm Bohrtiefe;  
Bohrerführungsteller für Bohrer Ø 8 bis 26 mm,  
2 x Tiefenanschlag, 2 x Parallelanschlag,  
Reduzierring Ø 57 mm / 43 mm [768712]

768768**	1	364,21	437,05	1	364,21	0	201005
----------	---	--------	--------	---	--------	---	--------



#### Zimmerei-Bohrständer, GD 460 A

für TPC 18/4, TDC 18/4, DRC 18/4, PDC 18/4, DR 18/4 E, PD 20/4 E, DRP 16 ET, DRP 18-4 DEC, PDP 20-4 DEC, DR 20 E;  
für rechtwinklige und geneigte Bohrungen bis 310 mm Bohrtiefe;  
Schwenkbereich 0 - 45°;  
Bohrerführungsteller für Bohrer Ø 8 bis 26 mm,  
2 x Tiefenanschlag, 2 x Parallelanschlag,  
Reduzierring Ø 57 mm / 43 mm [768712]

769042**	1	513,21	615,85	1	513,21	0	201005
----------	---	--------	--------	---	--------	---	--------

## Bohrerwerkzeuge

### CENTROTEC Metallbohrer

für Festool Akku-Bohrschrauber und Akku-Schlagbohrschrauber mit FastFix Aufnahme und Werkzeugfutter WH-CE CENTROTEC



	Durchmesser mm	Länge mm	Spirallänge mm								
<b>D3 HSS CE/3</b>	3	65	23	577403*	3	43,93	52,72	1	43,93	0	401002
<b>D4 HSS CE/3</b>	4	73	32	577404*	3	45,70	54,84	1	45,70	0	401002
<b>D5 HSS CE/3</b>	5	92	54	577405*	3	47,70	57,24	1	47,70	0	401002
<b>D6 HSS CE/3</b>	6	97	53	577406*	3	49,48	59,38	1	49,48	0	401002
<b>D8 HSS CE/3</b>	8	115	75	577407*	3	51,48	61,78	1	51,48	0	401002
<b>D10 HSS CE/3</b>	10	127	90	577408*	3	53,35	64,02	1	53,35	0	401002

\*SB-verpacktes Zubehör und Verbrauchsmaterial für Lochwand  
\*\*im Karton

VPE = Packungsinhalt pro Bestellnummer  
VSE = Handels-Versandseinheit pro Bestellnummer

<sup>1)</sup> Unverbindliche Preisempfehlung des Herstellers.  
Preise des Händlers können abweichen.

## CENTROTEC Metallbohrer Set



	Durchmesser mm	Länge mm	Spirallänge mm								
<b>BKS SYS3 D3-10 HSS CE</b> für Festool Akku-Bohrschrauber und Akku-Schlagbohrschrauber mit FastFix Aufnahme und Werkzeugfutter WH-CE CENTROTEC; für Systainer <sup>3</sup> mit Deckelfach oder als separate Box nutzbar; 6-teiliges HSS Metallbohrer-Set	3, 4, 5, 6, 8, 10	65 (Ø3)/ 73 (Ø4)/ 92 (Ø5)/ 97 (Ø6)/ 115 (Ø8)/ 127 (Ø10)	23 (Ø3)/ 32 (Ø4)/ 54 (Ø5)/ 53 (Ø6)/ 75 (Ø8)/ 90 (Ø10)	577402*	1	84,10	100,92	1	84,10	0	401002

## CENTROTEC Schlangenbohrer

für TPC 18/4, TDC 18/4, C 18 und T18 mit FastFix Aufnahme und Werkzeugfutter WH-CE CENTROTEC; bis zu 15x nachschärfbar



	Gesamtlänge mm	Nutzlänge mm	Durchmesser mm								
<b>SB CE D6</b>	235	165	6	205903*	1	26,97	32,36	1	26,97	0	401002
<b>SB CE D8</b>	235	165	8	205904*	1	28,16	33,79	1	28,16	0	401002
<b>SB CE D10</b>	235	165	10	205905*	1	29,33	35,20	1	29,33	0	401002
<b>SB CE D12</b>	235	165	12	205906*	1	30,62	36,74	1	30,62	0	401002
<b>SB CE D14</b>	235	165	14	205907*	1	31,81	38,17	1	31,81	0	401002
<b>SB CE D16</b>	235	165	16	205908*	1	34,27	41,12	1	34,27	0	401002

## CENTROTEC Schlangenbohrer Set



	Gesamtlänge mm	Nutzlänge mm	Durchmesser mm								
<b>SB CE/6-Set</b> für TPC 18/4, TDC 18/4, C 18 und T18 mit FastFix Aufnahme und Werkzeugfutter WH-CE CENTROTEC; bis zu 15x nachschärfbar; Schlangenbohrer D 6 (205903), Schlangenbohrer D 8 (205904), Schlangenbohrer D 10 (205905), Schlangenbohrer D 12 (205906), Schlangenbohrer D 14 (205907), Schlangenbohrer D 16 (205908), Systainer SYS MINI 1 TL TRA mit transparenter Abdeckung (203813)	235	165	6 / 8 / 10 / 12 / 14 / 16	205902**	1	158,07	189,68	1	158,07	0	401002

## CENTROTEC Holzspiralbohrer

für Festool Akku-Bohrschrauber und Akku-Schlagbohrschrauber mit FastFix Aufnahme und Werkzeugfutter WH-CE CENTROTEC; Bohrer aus hochlegiertem Kugellagerstahl; mit Zentrierspitze und 2 Schneiden für schnelle saubere Bohrungen; durch 2 Fasen anstelle von Vorschneidern wird auch in beschichtetem Plattenmaterial eine hohe Standzeit erreicht; zum Bohren in allen Holzarten, verleimten Hölzern, MDF und Acrylglas



	Durchmesser mm	Länge mm	Spirallänge mm								
<b>D 3 CE/W</b>	3	73	33	492512*	1	12,37	14,84	1	12,37	0	401002
<b>D 4 CE/W</b>	4	83	43	492513*	1	12,37	14,84	1	12,37	0	401002
<b>D 5 CE/W</b>	5	93	51	492514*	1	12,72	15,26	1	12,72	0	401002
<b>D 6 CE/W</b>	6	98	56	492515*	1	13,31	15,97	1	13,31	0	401002
<b>D 7 CE/W</b>	7	109	69	492516*	1	13,54	16,25	1	13,54	0	401002
<b>D 8 CE/W</b>	8	115	75	492517*	1	16,50	19,80	1	16,50	0	401002
<b>D 10 CE/W</b>	10	127	88	492518*	1	19,32	23,18	1	19,32	0	401002

\*SB-verpacktes Zubehör und Verbrauchsmaterial für Lochwand  
\*\*im Karton

VPE = Packungsinhalt pro Bestellnummer  
VSE = Handels-Versandseinheit pro Bestellnummer

<sup>1)</sup> Unverbindliche Preisempfehlung des Herstellers.  
Preise des Händlers können abweichen.

## CENTROTEC Holzspiralbohrer Set

mit Zentrierspitze; Nutzlänge 30 mm



	Durchmesser mm	Länge mm	Spirallänge mm								
<b>BKS SYS3 D3-8 K CE/W</b> für Festool Akku-Bohrschrauber und Akku-Schlagbohrschrauber mit FastFix Aufnahme und Werkzeugfutter WH-CE CENTROTEC; für Systainer <sup>3</sup> mit Deckelfach oder als separate Box nutzbar; 18-teiliges Bit- und Holzbohrer-Set; Holzspiralbohrer kurz mit Zentrierspitze, Bit PH 1, Bit PH 2, Bit PH 3, Bit PZ 1, Bit PZ 2, Bit PZ 3, Bit TX 10, Bit TX 15, Bit TX 20, Bit TX 25, Bit TX 30, Bit TX 40	3, 4, 2x5, 6, 8	65	25	577395*	1	73,39	88,07	1	73,39	0	401002
<b>BKS SYS3 D3-10 CE/W</b> für Festool Akku-Bohrschrauber und Akku-Schlagbohrschrauber mit FastFix Aufnahme und Werkzeugfutter WH-CE CENTROTEC; für Systainer <sup>3</sup> mit Deckelfach oder als separate Box nutzbar; 6-teiliges HSS Metallbohrer-Set; Holzspiralbohrer mit Zentrierspitze	3, 4, 5, 6, 8, 10	73 (Ø3)/ 83 (Ø4)/ 93 (Ø5)/ 98 (Ø6)/ 115 (Ø8)/ 127 (Ø10)	33 (Ø3)/ 43 (Ø4)/ 51 (Ø5)/ 56 (Ø6)/ 75 (Ø8)/ 88 (Ø10)	577396*	1	73,39	88,07	1	73,39	0	401002

## CENTROTEC Querlochsener



<b>Querlochsener, QLS D 2-8 CE</b> für Festool Akku-Bohrschrauber und Akku-Schlagbohrschrauber mit FastFix Aufnahme und Werkzeugfutter WH-CE CENTROTEC; für Senkungen Durchmesser 2 - 8 mm	492520*	1	37,69	45,23	1	37,69	0	401003
<b>Querlochsener, QLS D 5-15 CE</b> für Festool Akku-Bohrschrauber und Akku-Schlagbohrschrauber mit FastFix Aufnahme und Werkzeugfutter WH-CE CENTROTEC; für Senkungen Durchmesser 5 - 15 mm	492521*	1	46,29	55,55	1	46,29	0	401003

## CENTROTEC Bohrer mit Tiefenanschlag Ø 5 mm



<b>Bohrer mit Tiefenanschlag, BTA HW D 5 CE</b> für Festool Akku-Bohrschrauber und Akku-Schlagbohrschrauber mit FastFix Aufnahme und Werkzeugfutter WH-CE CENTROTEC; einstellbarer Tiefenanschlag mit austauschbarem Bohrer; lange Standzeit dank Hartmetallbestückung Durchmesser 5 mm	492522*	1	54,18	65,02	1	54,18	0	401002
<b>Ersatzbohrer, HW D 5 F.BTA</b> für Bohrer mit Tiefenanschlag; Hartmetall Durchmesser 5 mm	491794*	1	36,28	43,54	1	36,28	0	401004

## CENTROTEC Bohrsenker mit Tiefenanschlag Ø 3,5 mm













<b>Bohrsenker, BSTA HS D 3,5 CE</b> für Festool Akku-Bohrschrauber und Akku-Schlagbohrschrauber mit FastFix Aufnahme und Werkzeugfutter WH-CE CENTROTEC; einstellbarer Tiefenanschlag mit austauschbarem Bohrer Durchmesser 3,5 mm	492523*	1	70,80	84,96	1	70,80	0	401003
<b>Ersatzbohrer, EB-BSTA D 3,5/5</b> für Bohrsenker BSTA HS D 3,5 CE (Artikelnr. 492523) Durchmesser 3,5 mm	494445*	5	18,84	22,61	1	18,84	0	401004

\*SB-verpacktes Zubehör und Verbrauchsmaterial für Lochwand  
 \*\*im Karton

VPE = Packungsinhalt pro Bestellnummer  
 VSE = Handels-Versandseinheit pro Bestellnummer

<sup>1)</sup> Unverbindliche Preisempfehlung des Herstellers.  
 Preise des Händlers können abweichen.

# Bohren und Schrauben

Benennung und Anwendung		Bestell-Nr.	VPE	PoM € pro VPE <sup>1)</sup>	PiM € pro VPE <sup>1)</sup>	VSE	PoM € pro VSE <sup>1)</sup>	TP	RG
<b>CENTROTEC Bohrserker mit Tiefenanschlag Ø 4 mm</b>									
	<b>Bohrserker, BSTA HS D 4 L60 CE</b> für Festool Akku-Bohrschrauber und Akku-Schlagbohrschrauber mit FastFix Aufnahme und Werkzeugfutter WH-CE CENTROTEC; einstellbarer Tiefenanschlag, vor allem für die Bearbeitung von Terrassendielen geeignet; sehr lange Standzeit, da Bohrer aus hochwertigem HSS Böhler Stahl gefertigt ist Durchmesser 4 mm; max. Bohrtiefe 60 mm	202392*	1	77,51	93,01	1	77,51	0	401002
	<b>Ersatzbohrer, EB-BSTA D4/2</b> für Bohrserker BSTA HS D 4 L60 CE (Artikelnr. 202392); sehr lange Standzeit, da Bohrer aus hochwertigem HSS Böhler Stahl gefertigt ist Durchmesser 4 mm; max. Bohrtiefe 60 mm	202393*	2	32,39	38,87	1	32,39	0	401004
<b>CENTROTEC Bohrserker mit Tiefenanschlag Ø 4,5 mm</b>									
	<b>Bohrserker, BSTA HS D 4,5 CE</b> für Festool Akku-Bohrschrauber und Akku-Schlagbohrschrauber mit FastFix Aufnahme und Werkzeugfutter WH-CE CENTROTEC; einstellbarer Tiefenanschlag mit austauschbarem Bohrer Durchmesser 4,5 mm	492524*	1	74,55	89,46	1	74,55	0	401003
	<b>Ersatzbohrer, EB-BSTA D 4,5/5</b> für Bohrserker BSTA HS D 4,5 CE (Artikelnr. 492524) Durchmesser 4,5 mm	494446*	5	18,84	22,61	1	18,84	0	401004
<b>CENTROTEC Bohrserker mit Tiefenanschlag Ø 5 mm</b>									
	<b>Bohrserker, BSTA HS D 5 CE</b> für Festool Akku-Bohrschrauber und Akku-Schlagbohrschrauber mit FastFix Aufnahme und Werkzeugfutter WH-CE CENTROTEC; einstellbarer Tiefenanschlag mit austauschbarem Bohrer Durchmesser 5 mm	496451*	1	78,10	93,72	1	78,10	0	401003
	<b>Ersatzbohrer, EB-BSTA D 5/5</b> für Bohrserker BSTA HS D 5 CE (Artikelnr. 496451) Durchmesser 5 mm	496452*	5	18,84	22,61	1	18,84	0	401004
<b>CENTROTEC Zentrierbohrer</b>									
	<b>Zentrierbohrer, ZB HS D 5 EURO CE</b> für Festool Akku-Bohrschrauber und Akku-Schlagbohrschrauber mit FastFix Aufnahme und Werkzeugfutter WH-CE CENTROTEC; mit Tiefenbegrenzung für 5 mm Euro-Schrauben Durchmesser 5 mm	492525*	1	70,80	84,96	1	70,80	0	401002
	<b>Ersatzbohrer, HS D 5</b> für Zentrierbohrer ZB HS D 5 EURO CE Durchmesser 5 mm	493572*	1	26,62	31,94	1	26,62	0	401004
<b>CENTROTEC sonstiges Zubehör</b>									
	<b>Hakendreher, HD D 18 CE</b> für Festool Akku-Bohrschrauber und Akku-Schlagbohrschrauber mit FastFix Aufnahme und Werkzeugfutter WH-CE CENTROTEC Durchmesser 18 mm	492526*	1	14,72	17,66	1	14,72	0	401003
	<b>Bohrmaschinen Adapter, BA-CE CENTROTEC</b> für Bohrmaschinen geeignet; ermöglicht Bohrmaschinen die Aufnahme von Werkzeugfutter WH-CE CENTROTEC	496450*	1	24,26	29,11	1	24,26	0	401003



\*SB-verpacktes Zubehör und Verbrauchsmaterial für Lochwand  
\*\*im Karton

VPE = Packungsinhalt pro Bestellnummer  
VSE = Handels-Versandseinheit pro Bestellnummer

<sup>1)</sup> Unverbindliche Preisempfehlung des Herstellers.  
Preise des Händlers können abweichen.



# Bohren und Schrauben

Benennung und Anwendung	Bestell-Nr.	VPE	PoM € pro VPE <sup>1)</sup>	PiM € pro VPE <sup>1)</sup>	VSE	PoM € pro VSE <sup>1)</sup>	TP	RG
 <p><b>Montagepaket, SYS3 M 89 ORG CE-SORT</b> für Festool Akku-Bohrschrauber und Akku-Schlagbohrschrauber mit FastFix Aufnahme und Werkzeugfutter WH-CE CENTROTEC; mit transparentem Deckel; Holzspiralbohrer D 3 CE/W (492512), Holzspiralbohrer D 4 CE/W (492513), Holzspiralbohrer D 5 CE/W (492514), Holzspiralbohrer D 6 CE/W (492515), Holzspiralbohrer D 8 CE/W (492517), Holzspiralbohrer D 10 CE/W (492518), CENTROTEC Magnet-Bithalter BH 60 CE-Imp (498974), CENTROTEC extra langer Magnet-Bithalter BV 150 CE (492540), Querlochsенker QLS D2-8 CE (492520), Querlochsенker QLS D5-15 CE (492521), Bohrer mit Tiefenanschlag BTA HW D5 CE (492522), Bohrsенker mit Tiefenanschlag BSTA HS D3,5 CE (492523), Zentrierbohrer ZB HS D5 EURO CE (492525), Hakendreher HD D18 CE (492526), Bit-Sortiment twinBOX BB-MIX (496936), Bohrer-kassette BKS D3-8 CE/W-K (495130), 12 x 100 mm CENTROTEC Bits PZ1/PZ2/PZ3/PH1/PH2/PH3/TX15/TX20/TX25/TX30/SZ0,8x5,5/SZ1,2x6,5, 60 x 25 mm Bits, je 5 Stück: PZ1/PZ2/PZ3/PH1/PH2/PH3/TX10/TX15/TX20/TX25/TX30/TX40, CENTROTEC Schnellwechsel-Bithalter BHS 60 CE (205097), Schraubendreher SD-CE-Drive-UNI (200140), Werkzeugfutter WH-CE CENTROTEC (492135), Systainer SYS3 ORG M 89 (204852)</p>	576804**	1	555,14	666,17	1	555,14	0	401003
 <p><b>Ratschen-Set, 1/4\"-CE RA-Set 36</b> 1/4\"-Stecknuss-Satz von 4,0 bis 13 mm; 19 verschiedene Bit-Einsätze und 2 Bit-Verlängerungen; Kardangelen für den Einsatz in unzugänglichen Stellen; Ratsche und CENTROTEC Handgriff sowie diverse Adapter und Verlängerungen; Systainer SYS MINI (499622)</p>	497881**	1	174,09	208,91	1	174,09	0	301003

## CENTROTEC HSS Spiralbohrer

für Festool Akku-Bohrschrauber und Akku-Schlagbohrschrauber mit FastFix Aufnahme und Werkzeugfutter WH-CE CENTROTEC; Komplettbohrer; CENTROTEC-Bohrerhalter und 2 Ersatzbohrer; DIN 338; Innensechskantschlüssel; geschliffen

	Durchmesser mm								
	3	493421*	1	14,02	16,82	1	14,02	0	401002
	3,5	493422*	1	14,72	17,66	1	14,72	0	401002
	4	493423*	1	15,43	18,52	1	15,43	0	401002
	4,5	493424*	1	16,72	20,06	1	16,72	0	401002
	5	493425*	1	16,96	20,35	1	16,96	0	401002
	5,5	493426*	1	17,20	20,64	1	17,20	0	401002
	6	493427*	1	17,90	21,48	1	17,90	0	401002
	6,5	493428*	1	18,61	22,33	1	18,61	0	401002
	8	495308*	1	26,51	31,81	1	26,51	0	401002
	10	495309*	1	32,98	39,58	1	32,98	0	401002

## CENTROTEC HSS Spiralbohrer Set

geschliffen; DIN 338

	Durchmesser mm								
	3 / 3,5 / 4 / 4,5 / 5 / 5,5 / 6 / 6,5 / 8 / 10	495128*	10	124,62	149,54	1	124,62	0	401002

## HSS Spiralbohrer

Ersatzbohrer für CENTROTEC Spiralbohrer HSS CE/M-Set und HSS D3-10 CE/10

	Durchmesser mm								
	3	493437*	10	14,25	17,10	1	14,25	0	401002
	3,5	493438*	10	15,08	18,10	1	15,08	0	401002
	4	493439*	10	18,50	22,20	1	18,50	0	401002
	4,5	493440*	10	21,08	25,30	1	21,08	0	401002
	5	493441*	10	23,08	27,70	1	23,08	0	401002
	5,5	493442*	10	24,97	29,96	1	24,97	0	401002
	6	493443*	10	27,09	32,51	1	27,09	0	401002
	6,5	493444*	10	30,52	36,62	1	30,52	0	401002
	8	495310*	5	32,86	39,43	1	32,86	0	401002
	10	495311*	5	48,42	58,10	1	48,42	0	401002

\*SB-verpacktes Zubehör und Verbrauchsmaterial für Lochwand  
\*\*im Karton

VPE = Packungsinhalt pro Bestellnummer  
VSE = Handels-Versandseinheit pro Bestellnummer

<sup>1)</sup> Unverbindliche Preisempfehlung des Herstellers.  
Preise des Händlers können abweichen.

# Bohren und Schrauben

Benennung und Anwendung

Bestell-Nr. VPE PoM € pro VPE<sup>1)</sup> PiM € pro VPE<sup>1)</sup> VSE PoM € pro VSE<sup>1)</sup> TP RG

## Standardbohrer



**HSS D 1-10 Sort/19**  
ohne CENTROTEC Schnittstelle für den Einsatz in Standard-Bohrfuttern; Bohrer-Kassette; für die Bearbeitung von Stahl und NE-Metallen; 19-teilig

Durchmesser mm	Bestell-Nr.	VPE	PoM € pro VPE <sup>1)</sup>	PiM € pro VPE <sup>1)</sup>	VSE	PoM € pro VSE <sup>1)</sup>	TP	RG
1 / 1,5 / 2 / 2,5 / 3 / 3,5 / 4 / 4,5 / 5 / 5,5 / 6 / 6,5 / 7 / 7,5 / 8 / 8,5 / 9 / 9,5 / 10	498981*	19	75,39	90,47	1	75,39	0	501002

## Steinbohrer mit Hartmetall-Schneide

für Festool Akku-Schlagbohrschrauber mit FastFix Aufnahme und Werkzeugfutter WH-CE CENTROTEC; mit langlebiger Hartmetallschneide



Durchmesser mm	Bestell-Nr.	VPE	PoM € pro VPE <sup>1)</sup>	PiM € pro VPE <sup>1)</sup>	VSE	PoM € pro VSE <sup>1)</sup>	TP	RG
4	769111*	3	35,69	42,83	1	35,69	0	401002
5	769112*	3	36,39	43,67	1	36,39	0	401002
6	769113*	3	39,57	47,48	1	39,57	0	401002
8	769114*	3	42,99	51,59	1	42,99	0	401002
10	769115*	3	48,05	57,66	1	48,05	0	401002

## Steinbohrer mit Hartmetall-Schneide



**BKS SYS3 D4-10 CE/S**  
für Festool Akku-Schlagbohrschrauber mit FastFix Aufnahme und Werkzeugfutter WH-CE CENTROTEC; für Systainer<sup>3</sup> mit Deckelfach oder als separate Box nutzbar; 6-teiliges Steinbohrer-Set

Durchmesser mm	Länge mm	Spirallänge mm	Bestell-Nr.	VPE	PoM € pro VPE <sup>1)</sup>	PiM € pro VPE <sup>1)</sup>	VSE	PoM € pro VSE <sup>1)</sup>	TP	RG
4, 5, 2x6, 8, 10	80 (Ø4)/ 85 (Ø5)/ 100 (Ø6)/ 120 (Ø8)/ 120 (Ø10)	40 (Ø4)/ 50 (Ø5)/ 60 (Ø6)/ 80 (Ø8)/ 80 (Ø10)	577397*	1	68,90	82,68	1	68,90	0	401002

## Hammerbohrer für Akku-Bohrhammer BHC 18

4-schneidig; Bohrungen in härteste Materialien wie Beton, Naturstein, Kunststein, Mauerwerk



**Bohrer-Kassette, BKS SYS3 D5-12 SDS**  
für BHC 18 und alle anderen Bohrhämmer mit SDS-Plus Aufnahme; für Systainer<sup>3</sup> mit Deckelfach oder als separate Box nutzbar; 7-teiliges SDS-Plus Hammerbohrer-Set; Hammerbohrer SDS-plus Durchmesser 5, 3x6, 8, 10, 12 mm; Länge 115 (Ø5)/115 (Ø6)/165 (Ø6)/165 (Ø8)/165 (Ø10)/165 (Ø12) mm 50 (Ø5)/50 (Ø6)/100 (Ø6)/100 (Ø8)/100 (Ø10)/100 (Ø12)mm

Bestell-Nr.	577398*	VPE	1	PoM € pro VPE <sup>1)</sup>	87,76	PiM € pro VPE <sup>1)</sup>	105,31	VSE	1	PoM € pro VSE <sup>1)</sup>	87,76	TP	0	RG	501004
-------------	---------	-----	---	-----------------------------	-------	-----------------------------	--------	-----	---	-----------------------------	-------	----	---	----	--------

## CENTROTEC Forstnerbohrer System

für Festool Akku-Bohrschrauber und Akku-Schlagbohrschrauber mit FastFix Aufnahme und Werkzeugfutter WH-CE CENTROTEC; aus hochwertigem Kugellagerstahl; bis zu 5x nachschärfbar



Durchmesser mm	Bestell-Nr.	VPE	PoM € pro VPE <sup>1)</sup>	PiM € pro VPE <sup>1)</sup>	VSE	PoM € pro VSE <sup>1)</sup>	TP	RG
15	205752*	1	33,69	40,43	1	33,69	0	401006
20	205753*	1	37,34	44,81	1	37,34	0	401006
25	205754*	1	40,99	49,19	1	40,99	0	401006

\*SB-verpacktes Zubehör und Verbrauchsmaterial für Lochwand  
\*\*im Karton

VPE = Packungsinhalt pro Bestellnummer  
VSE = Handels-Versandseinheit pro Bestellnummer

<sup>1)</sup> Unverbindliche Preisempfehlung des Herstellers.  
Preise des Händlers können abweichen.

# Bohren und Schrauben

Benennung und Anwendung		Bestell-Nr.	VPE	PoM € pro VPE <sup>1)</sup>	PiM € pro VPE <sup>1)</sup>	VSE	PoM € pro VSE <sup>1)</sup>	TP	RG	
	<b>FB D 30 CE</b>	30	205755*	1	44,77	53,72	1	44,77	0	401006
	<b>FB D 35 CE</b>	35	205756*	1	48,42	58,10	1	48,42	0	401006

## CENTROTEC Forstnerbohrer System Set

		Durchmesser mm								
	<b>FB-CE/Er-Zobo</b> für ZOBO-Bohrer FB-Set-D 15-35 CE ZOBO (Artikelnr. 496390); nicht passend für CENTROTEC-Forstnerbohrer (Artikelnr. 205749); Zentrierspitzen [FB-CE 2,5x3,5/ZS und FB-CE 2,5x7,5/ZS), Zentrierbohrer (FB-CE 3x30/ZB) und Austreiber (für FB-Set-D 15-35 CE ZOBO - 496390); für CENTROTEC-Forstnerbohrer; Ersatzteilset für ZOBO CENTROTEC-Forstnerbohrer FB-Set-D 15-35 CE ZOBO (Artikelnr. 496390)	-	497268*	1	24,26	29,11	1	24,26	0	401006
	<b>FB D 15-35 CE-Set</b> für Festool Akku-Bohrschrauber und Akku-Schlagbohrschrauber mit FastFix Aufnahme und Werkzeugfutter WH-CE CENTROTEC; MINI-Systainer mit transparentem Deckel; 5-teilig; inkl. konischem Zentrierbohrer Ø 4 mm und Austreiber; FB D 15 CE (205752), FB D 20 CE (205753), FB D 25 CE (205754), FB D 30 CE (205755), FB D 35 CE (205756), Systainer SYS MINI 1 TL TRA mit transparenter Abdeckung (203813)	15, 20, 25, 30, 35	205749**	1	170,32	204,38	1	170,32	0	401006
	<b>FB-CE/ET-Set</b> für CENTROTEC-Forstnerbohrer (Artikelnr. 205749); nicht passend für FB-Set-D 15-35 CE ZOBO (Artikelnr. 496390); für CENTROTEC-Forstnerbohrer; Ersatzteilset mit konischer Zentrierspitze sowie extra langer konischer Zentrierspitze, konischem Zentrierbohrer (4 mm) und Austreiber für FB D 15-35 CE-Set (Artikelnr. 205749)	-	205750*	1	28,97	34,76	1	28,97	0	401006

## CENTROTEC Schraubwerkzeuge

**Bits PZ 50 mm**  
für Festool Akku-Bohrschrauber und Akku-Schlagbohrschrauber mit FastFix Aufnahme und Werkzeugfutter WH-CE CENTROTEC; der Überstand aus dem Werkzeugfutter (WH-CE) beträgt ca. 22 mm

		Größe	Länge mm								
	<b>PZ 1-50 CENTRO/2</b>	PZ 1	50	205069*	2	17,20	20,64	1	17,20	0	401001
	<b>PZ 2-50 CENTRO/2</b>	PZ 2	50	205070*	2	17,20	20,64	1	17,20	0	401001
	<b>PZ 3-50 CENTRO/2</b>	PZ 3	50	205072*	2	17,20	20,64	1	17,20	0	401001

\*SB-verpacktes Zubehör und Verbrauchsmaterial für Lochwand  
\*\*im Karton

VPE = Packungsinhalt pro Bestellnummer  
VSE = Handels-Versandseinheit pro Bestellnummer

<sup>1)</sup> Unverbindliche Preisempfehlung des Herstellers. Preise des Händlers können abweichen.

# Bohren und Schrauben

Benennung und Anwendung

Bestell-Nr. VPE PoM € pro VPE <sup>1)</sup> PiM € pro VPE <sup>1)</sup> VSE PoM € pro VSE <sup>1)</sup> TP RG

## Bits PZ 100 mm

für Festool Akku-Bohrschrauber und Akku-Schlagbohrschrauber mit FastFix Aufnahme und Werkzeugfutter WH-CE CENTROTEC; der Überstand aus dem Werkzeugfutter (WH-CE) beträgt 69 mm



	Größe	Länge mm								
PZ 1-100 CE/2	PZ 1	100	500841*	2	20,85	25,02	1	20,85	0	401001
PZ 2-100 CE/2	PZ 2	100	500842*	2	20,85	25,02	1	20,85	0	401001
PZ 3-100 CE/2	PZ 3	100	500843*	2	20,85	25,02	1	20,85	0	401001

## Bit PH 50 mm

für Festool Akku-Bohrschrauber und Akku-Schlagbohrschrauber mit FastFix Aufnahme und Werkzeugfutter WH-CE CENTROTEC; der Überstand aus dem Werkzeugfutter (WH-CE) beträgt ca. 22 mm

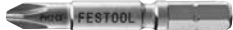
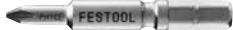

	Größe	Länge mm								
PH 1-50 CENTRO/2	PH 1	50	205073*	2	17,20	20,64	1	17,20	0	401001
PH 2-50 CENTRO/2	PH 2	50	205074*	2	17,20	20,64	1	17,20	0	401001
PH 3-50 CENTRO/2	PH 3	50	205075*	2	17,20	20,64	1	17,20	0	401001

## Bit PH 100 mm

für Festool Akku-Bohrschrauber und Akku-Schlagbohrschrauber mit FastFix Aufnahme und Werkzeugfutter WH-CE CENTROTEC; der Überstand aus dem Werkzeugfutter (WH-CE) beträgt 69 mm



	Größe	Länge mm								
PH 1-100 CE/2	PH 1	100	500844*	2	20,85	25,02	1	20,85	0	401001
PH 2-100 CE/2	PH 2	100	500845*	2	20,85	25,02	1	20,85	0	401001
PH 3-100 CE/2	PH 3	100	500846*	2	20,85	25,02	1	20,85	0	401001

## Bit TX 50 mm

für Festool Akku-Bohrschrauber und Akku-Schlagbohrschrauber mit FastFix Aufnahme und Werkzeugfutter WH-CE CENTROTEC; der Überstand aus dem Werkzeugfutter (WH-CE) beträgt ca. 22 mm





	Größe	Länge mm								
TX 10-50 CENTRO/2	TX 10	50	205076*	2	17,20	20,64	1	17,20	0	401001
TX 15-50 CENTRO/2	TX 15	50	205079*	2	17,20	20,64	1	17,20	0	401001
TX 20-50 CENTRO/2	TX 20	50	205080*	2	17,20	20,64	1	17,20	0	401001

\*SB-verpacktes Zubehör und Verbrauchsmaterial für Lochwand  
\*\*im Karton

VPE = Packungsinhalt pro Bestellnummer  
VSE = Handels-Versandseinheit pro Bestellnummer





<sup>1)</sup> Unverbindliche Preisempfehlung des Herstellers.  
Preise des Händlers können abweichen.

# Bohren und Schrauben





Benennung und Anwendung	Größe	Länge mm	Bestell-Nr.	VPE	PoM € pro	PiM € pro	VSE	PoM € pro	TP	RG
					VPE <sup>1)</sup>	VPE <sup>1)</sup>		VSE <sup>1)</sup>		
 TX 25-50 CENTRO/2	TX 25	50	205081*	2	17,20	20,64	1	17,20	0	401001
 TX 30-50 CENTRO/2	TX 30	50	205082*	2	17,20	20,64	1	17,20	0	401001
 TX 40-50 CENTRO/2	TX 40	50	205083*	2	17,20	20,64	1	17,20	0	401001

## Bit TX 100 mm

für Festool Akku-Bohrschrauber und Akku-Schlagbohrschrauber mit FastFix Aufnahme und Werkzeugfutter WH-CE CENTROTEC; der Überstand aus dem Werkzeugfutter (WH-CE) beträgt 69 mm

Benennung und Anwendung	Größe	Länge mm	Bestell-Nr.	VPE	PoM € pro	PiM € pro	VSE	PoM € pro	TP	RG
					VPE <sup>1)</sup>	VPE <sup>1)</sup>		VSE <sup>1)</sup>		
 TX 15-100 CE/2	TX 15	100	500847*	2	20,85	25,02	1	20,85	0	401001
 TX 20-100 CE/2	TX 20	100	500848*	2	20,85	25,02	1	20,85	0	401001
 TX 25-100 CE/2	TX 25	100	500849*	2	20,85	25,02	1	20,85	0	401001
 TX 30-100 CE/2	TX 30	100	500850*	2	20,85	25,02	1	20,85	0	401001

## Bit-Sortiment und Bithalter

 <b>TwinBOX, BB-MIX</b> teilbar mit Clipfunktion; Inhalt 10-teilig; Bit PH 1, Bit PH 2, Bit PZ 1, Bit PZ 2, Bit PZ 3, Bit SZ 0,8x5,5, Bit TX 15, Bit TX 20, Bit TX 25, Bit TX 30 Länge 25 mm	496936*	1	25,45	30,54	1	25,45	0	501001
 <b>Schnellwechsel-Bithalter, BHS 60 CE</b> für Festool Akku-Bohrschrauber und Akku-Schlagbohrschrauber mit FastFix Aufnahme und Werkzeugfutter WH-CE CENTROTEC; magnetischer CENTROTEC Schnellwechsel-Bithalter zur Aufnahme von 25 mm Standardbits Länge 60 mm	205097*	1	40,40	48,48	1	40,40	0	401003
 <b>Magnet-Bithalter, BV 150 CE</b> für Festool Akku-Bohrschrauber und Akku-Schlagbohrschrauber mit FastFix Aufnahme und Werkzeugfutter WH-CE CENTROTEC; extralang Länge 150 mm	492540*	1	30,39	36,47	1	30,39	0	401003
 <b>Bit-Sortiment, CENTRO Bit-Set 1</b> für Festool Akku-Bohrschrauber und Akku-Schlagbohrschrauber mit FastFix Aufnahme und Werkzeugfutter WH-CE CENTROTEC; 6-teilig; im Bit Check; der Überstand aus dem Werkzeugfutter (WH-CE) beträgt ca. 22 mm; Bit TX 20, Bit TX 25, Bit TX 30, Bit TX 40, Bit PZ 1, Bit PZ 2 Länge 50 mm	205087*	1	48,05	57,66	1	48,05	0	401001

\*SB-verpacktes Zubehör und Verbrauchsmaterial für Lochwand  
\*\*im Karton







VPE = Packungsinhalt pro Bestellnummer  
VSE = Handels-Versandseinheit pro Bestellnummer

<sup>1)</sup> Unverbindliche Preisempfehlung des Herstellers.  
Preise des Händlers können abweichen.

# Bohren und Schrauben

## Benennung und Anwendung

Bestell-Nr. VPE PoM € pro VPE<sup>1)</sup> PiM € pro VPE<sup>1)</sup> VSE PoM € pro VSE<sup>1)</sup> TP RG

	<b>Bittkassette, BKS SYS3 25mm</b> für alle Akku-Bohrschrauber; für Systainer <sup>3</sup> mit Deckelfach oder als separate Box nutzbar; 24-teiliges Bit-Sortiment mit allen häufig benötigten Bits; 2 x Bit PH 1, 2 x Bit PH 2, 2 x Bit PH 3, 2 x Bit PZ 1, 2 x Bit PZ 2, 2 x Bit PZ 3, 2 x Bit TX 10, 2 x Bit TX 15, 2 x Bit TX 20, 2 x Bit TX 25, 2 x Bit TX 30, 2 x Bit TX 40 Länge 25 mm	577401*	1	30,98	37,18	1	30,98	0	501001
	<b>Bittkassette, BKS SYS3 50mm CE</b> für Festool Akku-Bohrschrauber und Akku-Schlagbohrschrauber mit FastFix Aufnahme und Werkzeugfutter WH-CE CENTROTEC; für Systainer <sup>3</sup> mit Deckelfach oder als separate Box nutzbar; 12-teilig; der Überstand aus dem Werkzeugfutter (WH-CE) beträgt ca. 22 mm; Bit PH 1, Bit PH 2, Bit PH 3, Bit PZ 1, Bit PZ 2, Bit PZ 3, Bit TX 10, Bit TX 15, Bit TX 20, Bit TX 25, Bit TX 30, Bit TX 40 Länge 50 mm	577400*	1	103,53	124,24	1	103,53	0	401001
	<b>Bittkassette, BKS SYS3 100mm CE</b> für Festool Akku-Bohrschrauber und Akku-Schlagbohrschrauber mit FastFix Aufnahme und Werkzeugfutter WH-CE CENTROTEC; für Systainer <sup>3</sup> mit Deckelfach oder als separate Box nutzbar; 6-teiliges Bit-Sortiment mit 100 mm Bits; der Überstand aus dem Werkzeugfutter (WH-CE) beträgt ca. 69 mm; Bit PZ 2, Bit PZ 3, Bit TX 15, Bit TX 20, Bit TX 25, Bit TX 30 Länge 100 mm	577399*	1	53,72	64,46	1	53,72	0	401001
	<b>Bit-Sortiment, SYS3 XXS CE-MX BHS 60</b> für Festool Akku-Bohrschrauber und Akku-Schlagbohrschrauber mit FastFix Aufnahme und Werkzeugfutter WH-CE CENTROTEC; mit transparentem Deckel; CENTROTEC Schnellwechsel-Bithalter BHS 60 CE (205097), Bit TX 10, Bit TX 15, Bit TX 20, 2 x Bit TX 25, Bit TX 30, Bit PZ 1, 2 x Bit PZ 2, Bit PZ 3, Bit PH 1, Bit PH 2, Bit PH 3, Bit SZ 0,8x5,5, Bit SZ 0,6x4,5, Systainer SYS3 XXS 33 mit transparentem Deckel Abmessung mit Standfüßen (L x B x H) 104 x 66 x 33 mm; Länge 25 mm	205822**	1	48,42	58,10	1	48,42	0	401003
	<b>Bit-Sortiment, SYS3 XXS CE-TX BHS 60</b> für Festool Akku-Bohrschrauber und Akku-Schlagbohrschrauber mit FastFix Aufnahme und Werkzeugfutter WH-CE CENTROTEC; mit transparentem Deckel; CENTROTEC Schnellwechsel-Bithalter BHS 60 CE (205097), 2 x Bit TX 10, 2 x Bit TX 15, 3 x Bit TX 20, 3 x Bit TX 25, 2 x Bit TX 30, 3 x Bit TX 40, Systainer SYS3 XXS 33 mit transparentem Deckel Abmessung mit Standfüßen (L x B x H) 104 x 66 x 33 mm; Länge 25 mm	205823**	1	48,42	58,10	1	48,42	0	401003
	<b>Bit-Sortiment, SYS3 XXS CE-PZ BHS 60</b> für Festool Akku-Bohrschrauber und Akku-Schlagbohrschrauber mit FastFix Aufnahme und Werkzeugfutter WH-CE CENTROTEC; mit transparentem Deckel; CENTROTEC Schnellwechsel-Bithalter BHS 60 CE (205097), 5 x Bit PZ 1, 7 x Bit PZ 2, 3 x Bit PZ 3, Systainer SYS3 XXS 33 mit transparentem Deckel Abmessung mit Standfüßen (L x B x H) 104 x 66 x 33 mm; Länge 25 mm	205824**	1	48,42	58,10	1	48,42	0	401003
	<b>Bit-Sortiment, SYS3 XXS CE-MX BH 60</b> für Festool Akku-Bohrschrauber und Akku-Schlagbohrschrauber mit FastFix Aufnahme und Werkzeugfutter WH-CE CENTROTEC; mit transparentem Deckel; CENTROTEC Magnet-Bithalter BH 60 CE-Imp (498974), Bit TX 10, Bit TX 15, Bit TX 20, 2 x Bit TX 25, Bit TX 30, Bit PZ 1, 2 x Bit PZ 2, Bit PZ 3, Bit PH 1, Bit PH 2, Bit PH 3, Bit SZ 0,6x4,5, Bit SZ 0,8x5,5, Systainer SYS3 XXS 33 mit transparentem Deckel Abmessung mit Standfüßen (L x B x H) 104 x 66 x 33 mm; Länge 25 mm	205825**	1	30,16	36,19	1	30,16	0	401003

## CENTROTEC Bithalter IMPACT



	<b>Magnet-Bithalter, BH 60 CE-Imp</b> für Festool Akku-Bohrschrauber und Akku-Schlagbohrschrauber mit FastFix Aufnahme und Werkzeugfutter WH-CE CENTROTEC; nicht passend für TID 18 Länge 60 mm	498974*	1	15,31	18,37	1	15,31	0	401003
--	--	---------	---	-------	-------	---	-------	---	--------

\*SB-verpacktes Zubehör und Verbrauchsmaterial für Lochwand  
\*\*im Karton



VPE = Packungsinhalt pro Bestellnummer  
VSE = Handels-Versandseinheit pro Bestellnummer

<sup>1)</sup> Unverbindliche Preisempfehlung des Herstellers.  
Preise des Händlers können abweichen.



# Bohren und Schrauben

Benennung und Anwendung	Bestell-Nr.	VPE	PoM € pro VPE <sup>1)</sup>	PiM € pro VPE <sup>1)</sup>	VSE	PoM € pro VSE <sup>1)</sup>	TP	RG
<b>CENTROTEC Adapter für Stecknüsse</b>								
 <b>Adapter, 1/4"-50 CE/KG CENTROTEC</b> für Festool Akku-Bohrschrauber und Akku-Schlagbohrschrauber mit FastFix Aufnahme und Werkzeugfutter WH-CE CENTROTEC; für Stecknüsse Länge 50 mm; Aufnahme 1/4"	495131*	1	30,16	36,19	1	30,16	0	401003
 <b>Adapter, 3/8"-70 CE/KG CENTROTEC</b> für Festool Akku-Bohrschrauber und Akku-Schlagbohrschrauber mit FastFix Aufnahme und Werkzeugfutter WH-CE CENTROTEC; für Stecknüsse Länge 70 mm; Aufnahme 3/8"	495133*	1	42,18	50,62	1	42,18	0	401003
<b>CENTROTEC Schraubendreher</b>								
 <b>Schraubendreher, SD-CE-DRIVE-UNI</b> für Bits und CENTROTEC-Werkzeuge zum Bohren und Schrauben; Schnittstelle für 1/4" Bits und CENTROTEC Werkzeugen	200140*	1	31,33	37,60	1	31,33	0	401003

## Bit-Programm

<b>Standard-Bit-Programm</b>								
	Länge mm							
 <b>TX 10-50/BH-SORT/31x</b> für Festool Akku-Bohrschrauber und Akku-Schlagbohrschrauber mit FastFix Aufnahme und Werkzeugfutter WH-CE CENTROTEC; 31-teilig; CENTROTEC Magnet-Bithalter BH 60 CE-Imp (498974), 3 x Bit TX 10, 3 x Bit TX 15, 6 x Bit TX 20, 6 x Bit TX 25, 6 x Bit TX 30, 3 x Bit TX 40, 3 x Bit TX 50	25	769137*	1	41,47	49,76	1	41,47	0 501001
 <b>BIT/BH-SORT/31x</b> für Festool Akku-Bohrschrauber und Akku-Schlagbohrschrauber mit FastFix Aufnahme und Werkzeugfutter WH-CE CENTROTEC; 31-teilig; CENTROTEC Magnet-Bithalter BH 60 CE-Imp (498974), LS 4,5, LS 5,5, LS 6,5, HEX 4, HEX 5, HEX 6, 2 x Bit TX 10, 2 x Bit TX 15, 2 x Bit TX 20, 2 x Bit TX 25, 2 x Bit TX 30, 2 x Bit TX 40, 2 x Bit PH 1, 2 x Bit PH 2, 2 x Bit PH 3, 2 x Bit PZ 1, 2 x Bit PZ 2, 2 x Bit PZ 3	25	769138*	1	41,47	49,76	1	41,47	0 501001

## Bit-Sortiment und Bithalter

 <b>Bitkassette, BT-IMP SORT1</b> für Akku-Schlagschrauber TID 18; nicht passend für CENTROTEC Werkzeugfutter; extra schlagfestes Bitsortiment; 6-teilig; in der BitBOX; Magnet-Bithalter BH 52, Bit PZ 2, Bit TX 20, Bit TX 25, Bit TX 30, Bit TX 40 Länge 25 mm	204381*	1	32,27	38,72	1	32,27	0	501001
 <b>Bitkassette, BT-IMP SORT3</b> für Akku-Schlagschrauber TID 18; nicht passend für CENTROTEC Werkzeugfutter; extra schlagfestes Bitsortiment; 6-teilig; in der BitBOX; verriegelbarer Magnet-Bithalter BHS 50, Bit PZ 2, Bit TX 20, Bit TX 25, Bit TX 30, Bit TX 40 Länge 25 mm	204383*	1	49,59	59,51	1	49,59	0	501001
 <b>Bitkassette, BT-IMP SORT5</b> für Akku-Schlagschrauber TID 18; nicht passend für CENTROTEC Werkzeugfutter; extra schlagfestes Bitsortiment; 6-teilig; im Bit Check; mit 1/2" Sechskant-Antrieb; Bit PZ 2, Bit PH 2, Bit TX 20, Bit TX 25, Bit TX 30, Bit TX 40 Länge 50 mm	204385*	1	52,07	62,48	1	52,07	0	501001

\*SB-verpacktes Zubehör und Verbrauchsmaterial für Lochwand  
\*\*im Karton

VPE = Packungsinhalt pro Bestellnummer  
VSE = Handels-Versandseinheit pro Bestellnummer

<sup>1)</sup> Unverbindliche Preisempfehlung des Herstellers.  
Preise des Händlers können abweichen.

# Sägen mit Stichsäge

Benennung und Anwendung

Bestell-Nr. VPE PoM € pro VPE <sup>1)</sup> PiM € pro VPE <sup>1)</sup> VSE PoM € pro VSE <sup>1)</sup> TP RG

## Pendelstichsäge

### Akku-Pendelstichsäge CARVEX PSC 420 Li 18

die passende Führungsschiene und Zubehör finden Sie im Kapitel „Arbeitsplatz organisieren“; die passenden Zubehörakkus und Ladegeräte finden Sie unter „Akku- und Ladetechnik“



#### Akku-Pendelstichsäge CARVEX, PSC 420 EB-Basic

Stichsägeblatt-Set:  
1x WOOD FINE CUT S 75/2,5 und  
1x WOOD UNIVERSAL S 75/4 FSG,  
Splitterschutz,  
Systainer SYS3 M 187 (204842)

576521	1	420,50	504,60	1	420,50	37	103002
--------	---	--------	--------	---	--------	----	--------



#### Akku-Pendelstichsäge CARVEX, PSC 420 HPC 4,0 EBI-Plus

Akkupack BP 18 Li 4,0 HPC-ASI (205034),  
Schnellladegerät TCL 6 (201135),  
Stichsägeblatt-Set:  
1x WOOD FINE CUT S 75/2,5 und  
1x WOOD UNIVERSAL S 75/4 FSG,  
Splitterschutz,  
Systainer SYS3 M 187 (204842)

576525	1	603,25	723,90	1	603,25	37	103002
--------	---	--------	--------	---	--------	----	--------

#### Akku-Pendelstichsäge CARVEX, PSC 420 HPC 4,0 EBI-Set

Akkupack BP 18 Li 4,0 HPC-ASI (205034),  
Schnellladegerät TCL 6 (201135),  
Stichsägeblatt-Set:  
1x WOOD FINE CUT S 75/2,5 und  
1x WOOD UNIVERSAL S 75/4 FSG,  
Splitterschutz,  
Systainer SYS3 M 187 (204842),  
Zubehör-Systainer (576789)

576523	1	904,09	1.084,91	1	904,09	37	103002
--------	---	--------	----------	---	--------	----	--------

### Akku-Pendelstichsäge CARVEX PSBC 420 Li 18

die passende Führungsschiene und Zubehör finden Sie im Kapitel „Arbeitsplatz organisieren“; die passenden Zubehörakkus und Ladegeräte finden Sie unter „Akku- und Ladetechnik“



#### Akku-Pendelstichsäge CARVEX, PSBC 420 EB-Basic

Stichsägeblatt-Set:  
1x WOOD FINE CUT S 75/2,5 und  
1x WOOD UNIVERSAL S 75/4 FSG,  
Splitterschutz,  
Systainer SYS3 M 187 (204842)

576530	1	420,50	504,60	1	420,50	37	103002
--------	---	--------	--------	---	--------	----	--------



#### Akku-Pendelstichsäge CARVEX, PSBC 420 HPC 4,0 EBI-Plus

Akkupack BP 18 Li 4,0 HPC-ASI (205034),  
Schnellladegerät TCL 6 (201135),  
Stichsägeblatt-Set:  
1x WOOD FINE CUT S 75/2,5 und  
1x WOOD UNIVERSAL S 75/4 FSG,  
Splitterschutz,  
Systainer SYS3 M 187 (204842)

576532	1	603,25	723,90	1	603,25	37	103002
--------	---	--------	--------	---	--------	----	--------

### Pendelstichsäge TRION PS 300

die passende Führungsschiene und Zubehör finden Sie im Kapitel „Arbeitsplatz organisieren“



#### Pendelstichsäge TRION, PS 300 EQ-Plus

Stichsägeblatt-Set:  
1x WOOD FINE CUT S 75/2,5 und  
1x WOOD UNIVERSAL S 75/4 FSG,  
Splitterschutz,  
plug it-Netzkabel (4 m) (203914),  
Systainer SYS3 M 137 (204841)

576041	1	380,46	456,55	1	380,46	21	103001
--------	---	--------	--------	---	--------	----	--------

### Pendelstichsäge TRION PSB 300

die passende Führungsschiene und Zubehör finden Sie im Kapitel „Arbeitsplatz organisieren“



#### Pendelstichsäge TRION, PSB 300 EQ-Plus

Stichsägeblatt-Set:  
1x WOOD FINE CUT S 75/2,5 und  
1x WOOD UNIVERSAL S 75/4 FSG,  
Splitterschutz,  
plug it-Netzkabel (4 m) (203914),  
Systainer SYS3 M 137 (204841)

576047	1	380,46	456,55	1	380,46	21	103001
--------	---	--------	--------	---	--------	----	--------





\*SB-verpacktes Zubehör und Verbrauchsmaterial für Lochwand  
\*\*im Karton



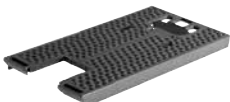

VPE = Packungsinhalt pro Bestellnummer  
VSE = Handels-Versandseinheit pro Bestellnummer

<sup>1)</sup> Unverbindliche Preisempfehlung des Herstellers.  
Preise des Händlers können abweichen.



# Sägen mit Sticksägen

Benennung und Anwendung		Bestell-Nr.	VPE	PoM € pro VPE <sup>1)</sup>	PiM € pro VPE <sup>1)</sup>	VSE	PoM € pro VSE <sup>1)</sup>	TP	RG
<b>Zubehör für Sticksägen</b>									
<b>CARVEX Laufsohlen</b>									
	<b>Laufsohle, LAS-PS 420</b> für PS(C) 400/420, PSB(C) 400/420; Kunststoff-Allroundsohle für Holz oder holzähnliche Werkstoffe	497297*	1	13,31	15,97	1	13,31	0	203001
	<b>Laufsohle, LAS-Soft-PS 420</b> für PS(C) 400/420, PSB(C) 400/420; gleitoptimierte Noppensohle für Holz oder holzähnliche Werkstoffe	497298*	1	13,31	15,97	1	13,31	0	203001
	<b>Laufsohle, LAS-HGW-PS 420</b> für PS(C) 400/420, PSB(C) 400/420; robuste Hartgewebesohle für Holz oder holzähnliche Werkstoffe	497299*	1	19,90	23,88	1	19,90	0	203001
	<b>Laufsohle, LAS-St-PS 420</b> für PS(C) 400/420, PSB(C) 400/420; für alle metallischen Werkstoffe	497300*	1	19,90	23,88	1	19,90	0	203001
	<b>Laufsohle, LAS-STF-PS 420</b> für PS(C) 400/420, PSB(C) 400/420; mit StickFix Klett-Oberfläche; durch das Anbringen des Ersatzfilzes EF-LAS-STF-PS 400/420 entstehen keine Kratzer auf empfindlichen Oberflächen	497301*	1	19,90	23,88	1	19,90	0	203001
	<b>Ersatzfilz, EF-LAS-STF-PS 420</b> für PS(C) 400/420, PSB(C) 400/420; 5 x Ersatzfilz für StickFix Laufsohle LAS-STF-PS 420; für sicheres Arbeiten auf besonders kratzempfindlichen Oberflächen	497444*	5	11,66	13,99	1	11,66	0	203001



<b>Führungen und Anschläge</b>									
	<b>Winkeltisch, WT-PS 420</b> für PS(C) 400/420, PSB(C) 400/420; für Winkelschnitte von +45° bis -45°; stufenlose Winkeleinstellung	496134*	1	149,94	179,93	1	149,94	0	203001
	<b>Adaptertisch, ADT-PS 420</b> für PS(C) 400/420, PSB(C) 400/420; zum Einsatz der PS auf der Führungsschiene; für den Einbau in das Compact Modul System CMS; in Verbindung mit Kreisschneider KS-PS 400 (497304)	497303*	1	18,84	22,61	1	18,84	0	203001
	<b>Kreisschneider, KS-PS 420</b> für PS(C) 400/420, PSB(C) 400/420; ermöglicht einfaches Schneiden von Kreisen mit einem Durchmesser von 120 mm - 3 m; in Verbindung mit Adaptertisch ADT-PS 400	497304*	1	62,66	75,19	1	62,66	0	203001
	<b>Kreisschneider, KS-PS 420 Set</b> für PS(C) 400/420, PSB(C) 400/420; ermöglicht einfaches Schneiden von Kreisen mit einem Durchmesser von 120 mm - 3 m; in Verbindung mit Adaptertisch ADT-PS 400; Adaptertisch ADT-PS 420 (497303), Kreisschneider KS-PS 420 (497304)	497443*	1	81,50	97,80	1	81,50	0	203001



\*SB-verpacktes Zubehör und Verbrauchsmaterial für Lochwand  
\*\*im Karton

VPE = Packungsinhalt pro Bestellnummer  
VSE = Handels-Versandseinheit pro Bestellnummer





<sup>1)</sup> Unverbindliche Preisempfehlung des Herstellers.  
Preise des Händlers können abweichen.





# Sägen mit Stichsäge

Benennung und Anwendung	Bestell-Nr.	VPE	PoM € pro VPE <sup>1)</sup>	PiM € pro VPE <sup>1)</sup>	VSE	PoM € pro VPE <sup>1)</sup>	TP	RG
 <b>Parallelschlag, PA-PS/PSB 300</b> für PS 300, PSB 300, PS 200, PS 2; gerade Parallelschnitte schnell gelöst; wiederholgenaueres Schneiden bis max. 200 mm in der Breite; einfaches, werkzeugloses Anbringen an der Stichsäge max. Werkstückbreite 200 mm	490119*	1	34,04	40,85	1	34,04	0	203001
 <b>Kreisschneider, KS-PS/PSB 300</b> für PS 300, PSB 300, PS 200, PS 2; zum einfachen Ausschneiden von Kreisen mit der Stichsäge; leichtes Anbringen und Einstellen; stabile, exakte Führung Kreis-Ø 130 - 720 mm	490118*	1	34,04	40,85	1	34,04	0	203001
 <b>Führungsanschlag, FS-PS/PSB 300</b> für PS 200, PS 300, PSB 300, PS 2; zum Einsatz der Stichsäge mit dem Führungssystem FS und FS/2	490031*	1	18,61	22,33	1	18,61	0	203001

Sonstiges Zubehör								
 <b>Splitterschutz, SP-PS/PSB 300/5</b> für PS 300, PSB 300, PS(C) 400/420, PSB(C) 400/420; verhindert das Ausreißen und Ausfransen an der Material- oberseite; saubere Schnittkanten sind kein Problem mehr	490120*	5	8,36	10,03	1	8,36	0	203001
 <b>Splitterschutz, SP-PS/PSB 300/20</b> für PS 300, PSB 300, PS(C) 400/420, PSB(C) 400/420; verhindert das Ausreißen und Ausfransen an der Material- oberseite; saubere Schnittkanten sind kein Problem mehr	490121*	20	15,55	18,66	1	15,55	0	203001
 <b>Zubehör-System, ZH-SYS-PS 420</b> für PS(C) 400/420, PSB(C) 400/420; alle Zubehöre der Stichsäge PS(C) 400/420, PSB(C) 400/420 aus einer Hand im kompakten SYS3 M 112; 5 x Splitterschutz [490120], Laufsohle soft [497298], Laufsohle hard [497299], Laufsohle Stahl [497300], StickFix Laufsohle [497301], Winkeltisch [496134], Adaptertisch ADT-PS 420 [497303], Kreisschneider KS-PS 420 [497304], StickFix Filz, Systainer SYS3 M 112 [204840]	576789**	1	300,84	361,01	1	300,84	0	203001

## Stichsägeblätter WOOD

Basic											
für PS 300, PSB 300, PS 400, PSC 400, PSBC 400, PSB 400, PS 420, PSB 420, PSC 420, PSBC 420; für schnelle Schnitte in Holz ohne Anspruch an hohe Präzision											
	verzahnte Länge mm	Zahnteilung mm	Max. Werkstückstärke mm								
	75	4	30	204305*	5	12,01	14,41	1	12,01	0	503001
	75	4	30	204306*	25	46,64	55,97	1	46,64	0	503001
	75	4	30	204346*	100	162,90	195,48	1	162,90	0	503001
	105	4	60	204315*	5	19,08	22,90	1	19,08	0	503001

Universal											
für PS 300, PSB 300, PS 400, PSC 400, PSBC 400, PSB 400, PS 420, PSB 420, PSC 420, PSBC 420; konisch geschliffene Blätter für sauberen, winkelgerechten Schnitt; das Universalblatt für rechtwinklige Schnitte deckt alle relevanten Holzanwendungen grundsätzlich ab; optimal auch in Kombination mit der Festool Führungsschiene											
	verzahnte Länge mm	Zahnteilung mm	Max. Werkstückstärke mm								
	75	4	30	204316*	5	26,03	31,24	1	26,03	0	503001
	75	4	30	204317*	20	87,64	105,17	1	87,64	0	503001
	105	4	60	204327*	5	34,63	41,56	1	34,63	0	503001
	105	4	60	204332*	20	112,49	134,99	1	112,49	0	503001
	145	4	100	204335*	5	40,28	48,34	1	40,28	0	503001

\*SB-verpacktes Zubehör und Verbrauchsmaterial für Lochwand  
\*\*im Karton

VPE = Packungsinhalt pro Bestellnummer  
VSE = Handels-Versandeinheit pro Bestellnummer

<sup>1)</sup> Unverbindliche Preisempfehlung des Herstellers.  
Preise des Händlers können abweichen.

# Sägen mit Sticksägen

Benennung und Anwendung	Bestell-Nr.	VPE	PoM € pro VPE <sup>1)</sup>	PiM € pro VPE <sup>1)</sup>	VSE	PoM € pro VSE <sup>1)</sup>	TP	RG
-------------------------	-------------	-----	-----------------------------	-----------------------------	-----	-----------------------------	----	----

## Straight Cut

für PS 300, PSB 300, PS 400, PSC 400, PSBC 400, PSB 400, PS 420, PSB 420, PSC 420, PSBC 420; für rechtwinklige, sehr präzise Schnitte dank extrem scharfer Japanverzahnung – damit werden die Fasern erst vorgeritzt und dann sauber durchtrennt

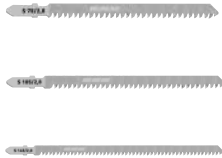

	verzahnte Länge mm	Zahnteilung mm	Max. Werkstückstärke mm									
<b>S 75/2,8/5</b>	75	2,8	30	204260*	5	21,44	25,73	1	21,44	0	503001	
<b>S 75/2,8/20</b>	75	2,8	30	204261*	20	72,44	86,93	1	72,44	0	503001	
<b>S 105/2,8/5</b>	105	2,8	60	204262*	5	28,86	34,63	1	28,86	0	503001	
<b>S 145/2,8/5</b>	145	2,8	100	204264*	5	33,69	40,43	1	33,69	0	503001	

## Curves

für PS 300, PSB 300, PS 400, PSC 400, PSBC 400, PSB 400, PS 420, PSB 420, PSC 420, PSBC 420; konisch geschliffene Blätter für sauberen Schnitt, Kurvenblatt; ideal für Kurven – auch extrem enge Radien sind möglich



	verzahnte Länge mm	Zahnteilung mm	Max. Werkstückstärke mm									
<b>S 75/1,4 K/5</b>	75	1,4	10	204267*	5	15,19	18,23	1	15,19	0	503001	
<b>S 75/4 K/5</b>	75	4	30	204265*	5	16,25	19,50	1	16,25	0	503001	
<b>S 75/4 K/20</b>	75	4	30	204266*	20	54,30	65,16	1	54,30	0	503001	

## Fine Cut

für PS 300, PSB 300, PS 400, PSC 400, PSBC 400, PSB 400, PS 420, PSB 420, PSC 420, PSBC 420; konisch geschliffene Blätter für sauberen Schnitt; für exakt geschnittene, ausrissfreie Oberflächen



	verzahnte Länge mm	Zahnteilung mm	Max. Werkstückstärke mm									
<b>S 75/2,5/5</b>	75	2,5	30	204256*	5	17,20	20,64	1	17,20	0	503001	
<b>S 75/2,5/25</b>	75	2,5	30	204257*	25	69,96	83,95	1	69,96	0	503001	
<b>S 75/2,5 R/5</b>	75	2,5	30	204259*	5	17,43	20,92	1	17,43	0	503001	

## Sticksägeblätter PLASTICS

### Solid Materials

für PS 300, PSB 300, PS 400, PSC 400, PSBC 400, PSB 400, PS 420, PSB 420, PSC 420, PSBC 420; BiMetall - hochtemperaturbeständig und verschleißfest; für Härtefälle wie Kunststoff-Vollmaterial oder faserverstärkte Kunststoffe



	verzahnte Länge mm	Zahnteilung mm	Max. Werkstückstärke mm									
<b>HS 75/3 BI/5</b>	75	3	30	204336*	5	28,03	33,64	1	28,03	0	503002	

### Profile

für PS 300, PSB 300, PS 400, PSC 400, PSBC 400, PSB 400, PS 420, PSB 420, PSC 420, PSBC 420; für Kunststoff Profile, Acrylglas (z.B. Plexiglas®) und weiche Kunststoffe



	verzahnte Länge mm	Zahnteilung mm	Max. Werkstückstärke mm									
<b>S 75/1,5/5</b>	75	1,5	30	204268*	5	17,20	20,64	1	17,20	0	503002	

### Laminat

für PS 300, PSB 300, PS 400, PSC 400, PSBC 400, PSB 400, PS 420, PSB 420, PSC 420, PSBC 420; für Laminat und melaminharzgebundene Platten (z.B. Trespa®)



	verzahnte Länge mm	Zahnteilung mm	Max. Werkstückstärke mm									
<b>HM 90/3,3</b>	90	3,3	30	204269*	1	38,28	45,94	1	38,28	0	503002	

\*SB-verpacktes Zubehör und Verbrauchsmaterial für Lochwand  
\*\*im Karton

VPE = Packungsinhalt pro Bestellnummer  
VSE = Handels-Versandseinheit pro Bestellnummer

<sup>1)</sup> Unverbindliche Preisempfehlung des Herstellers. Preise des Händlers können abweichen.

# Sägen mit Stichsäge



Benennung und Anwendung

Bestell-Nr. VPE PoM € pro VPE <sup>1)</sup> PiM € pro VPE <sup>1)</sup> VSE PoM € pro VSE <sup>1)</sup> TP RG

## Stichsägeblätter METALL

### Steel / Stainless Steel

für PS 300, PSB 300, PS 400, PSC 400, PSBC 400, PSB 400, PS 420, PSB 420, PSC 420, PSBC 420;  
für die Bearbeitung von Aluminium, NE-Metallen und Stahl

	verzahnte Länge mm	Zahnteilung mm	Max. Werkstückstärke mm								
 HS 75/1,2 BI/5	75	1,2	20	204270*	5	23,44	28,13	1	23,44	0	503003
 HS 105/1 BI/5	105	1	40	204272*	5	29,21	35,05	1	29,21	0	503003

### Sandwich Materials

für PS 300, PSB 300, PS 400, PSC 400, PSBC 400, PSB 400, PS 420, PSB 420, PSC 420, PSBC 420; BiMetall; für Sandwich-Material

	verzahnte Länge mm	Zahnteilung mm	Max. Werkstückstärke mm								
 HS 155/1,2 BI/5	155	1,2	110	204337*	5	37,22	44,66	1	37,22	0	503003

## Stichsägeblätter BUILDING MATERIALS

### ABRASIVE MATERIALS

für PS 300, PSB 300, PS 400, PSC 400, PSBC 400, PSB 400, PS 420, PSB 420, PSC 420, PSBC 420;  
Hartmetall, gestückte Zähne für abrasive Werkstoffe; für gips- und faserzementgebundene Span- und Faserplatten

	verzahnte Länge mm	Zahnteilung mm	Max. Werkstückstärke mm								
 HM 75/4,5	75	4,5	30	204343*	1	26,03	31,24	1	26,03	0	503004

### Ceramics

für PS 300, PSB 300, PS 400, PSC 400, PSBC 400, PSB 400, PS 420, PSB 420, PSC 420, PSBC 420;  
Hartmetall bestreutes Blatt, fein; für die Bearbeitung von Ziegel und Keramik

	verzahnte Länge mm	Max. Werkstückstärke mm									
 R 54 G Riff	54	8	204344*	1	11,54	13,85	1	11,54	0	503004	

### Insulation

für PS 300, PSB 300, PS 400, PSC 400, PSBC 400, PSB 400, PS 420, PSB 420, PSC 420, PSBC 420;  
für weiche Materialien wie z. B. Dämmstoffe, Schaumstoffe, Karton

	verzahnte Länge mm	Max. Werkstückstärke mm									
 S 155/W/3	155	110	204345*	3	20,61	24,73	1	20,61	0	503004	

## Stichsägeblätter-Sets

### Stichsägeblätter-Sets

#### Stichsägeblatt-Set, STS-Sort/21 W/P/M

für PS 300, PSB 300, PS 400, PSC 400, PSBC 400, PSB 400, PS 420, PSB 420, PSC 420, PSBC 420;  
Stichsägeblatt-Mix für Holz, Metall und Kunststoff in einer praktischen Sägeblattbox;  
5 x Stichsägeblätter WOOD FINE CUT (204256),  
5 x Stichsägeblätter WOOD UNIVERSAL (204316),  
5 x Stichsägeblätter WOOD STRAIGHT CUT (204260),  
Stichsägeblatt PLASTICS LAMINATE (204269),  
5 x Stichsägeblätter METAL STEEL/STAINLESS STEEL (204270)  
verzahnte Länge 75 mm; max. Werkstückstärke 30 mm



	578071*	1	92,79	111,35	1	92,79	0	503001
--	---------	---	-------	--------	---	-------	---	--------

\*SB-verpacktes Zubehör und Verbrauchsmaterial für Lochwand  
\*\*im Karton

VPE = Packungsinhalt pro Bestellnummer  
VSE = Handels-Versandseinheit pro Bestellnummer

<sup>1)</sup> Unverbindliche Preisempfehlung des Herstellers.  
Preise des Händlers können abweichen.

# Sägen mit Sticksägen

Benennung und Anwendung	Bestell-Nr.	VPE	PoM € pro VPE <sup>1)</sup>	PiM € pro VPE <sup>1)</sup>	VSE	PoM € pro VSE <sup>1)</sup>	TP	RG
 <p><b>Sticksägeblatt-Set, STS-Sort/21 P/M/B</b> für PS 300, PSB 300, PS 400, PSC 400, PSBC 400, PSB 400, PS 420, PSB 420, PSC 420, PSBC 420; Sticksägeblatt-Mix für Kunststoff, Metall und Baustoffe in einer praktischen Sägeblattbox; 5 x Sticksägeblätter PLASTICS SOLID MATERIAL (204336), 5 x Sticksägeblätter PLASTICS PROFILE (204268), Sticksägeblatt BUILDING MATERIALS ABRASIVE MATERIALS (204343), 2 x 5 x Sticksägeblätter METAL STEEL/STAINLESS STEEL (204270) verzahnte Länge 75 mm; max. Werkstückstärke 30 mm</p>	578072*	1	92,79	111,35	1	92,79	0	503001
 <p><b>Sticksägeblatt-Set, STS-Sort/25 W</b> für PS 300, PSB 300, PS 400, PSC 400, PSBC 400, PSB 400, PS 420, PSB 420, PSC 420, PSBC 420; das Set für den präzisen Schnitt in Holz - ganz egal ob schnell oder fein, gerade oder kurvig oder rechtwinklig; 5 x Sticksägeblätter WOOD FINE CUT (204256), 5 x Sticksägeblätter WOOD UNIVERSAL (204316), 5 x Sticksägeblätter WOOD STRAIGHT CUT (204260), 5 x Sticksägeblätter WOOD CURVES (204265), 5 x Sticksägeblätter WOOD BASIC (204305) verzahnte Länge 75 mm; max. Werkstückstärke 30 mm</p>	204275*	25	73,26	87,91	1	73,26	0	503005

\*SB-verpacktes Zubehör und Verbrauchsmaterial für Lochwand  
\*\*im Karton

VPE = Packungsinhalt pro Bestellnummer  
VSE = Handels-Versandeinheit pro Bestellnummer

<sup>1)</sup> Unverbindliche Preisempfehlung des Herstellers.  
Preise des Händlers können abweichen.

# Sägen mit Handkreissägen

Benennung und Anwendung

Bestell-Nr. VPE PoM € pro VPE<sup>1)</sup> PiM € pro VPE<sup>1)</sup> VSE PoM € pro VSE<sup>1)</sup> TP RG

## Tauchsägen

### Akku-Tauchsäge TSC 55 K



#### Akku-Tauchsäge, TSC 55 KEB-Basic

Kreissägeblatt WOOD FINE CUT  
HW 160x1,8x20 WD42 (205553),  
Splitterschutz,  
Sichtfenster,  
Staubfangbeutel (500393),  
Innensechskantschlüssel SW 5,  
Systainer SYS3 M 437 (204845)

576712 1 632,53 759,04 1 632,53 57 102006



#### Akku-Tauchsäge, TSC 55 5,0 KEBI-Plus/XL

2 x Akkupack BP 18 Li 5,0 ASI (577660),  
Schnellladegerät TCL 6 DUO (577017),  
Kreissägeblatt WOOD FINE CUT  
HW 160x1,8x20 WD42 (205553),  
Splitterschutz,  
Sichtfenster,  
Staubfangbeutel (500393),  
Innensechskantschlüssel SW 5,  
Systainer SYS3 M 437 (204845)

577342 1 955,94 1.147,13 1 955,94 57 102006

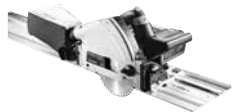

#### Akku-Tauchsäge, TSC 55 5,0 KEBI-Plus/XL-FS

2 x Akkupack BP 18 Li 5,0 ASI (577660),  
Schnellladegerät TCL 6 DUO (577017),  
Kreissägeblatt WOOD FINE CUT  
HW 160x1,8x20 WD42 (205553),  
Splitterschutz,  
Sichtfenster,  
Staubfangbeutel (500393),  
Innensechskantschlüssel SW 5,  
Führungsschiene FS 1400/2 (491498),  
Systainer SYS3 M 437 (204845)

577391 1 1.071,37 1.285,64 1 1.071,37 57 102006

### Tauchsäge TS 55 F



#### Tauchsäge, TS 55 FEBQ-Plus

nicht kompatibel mit dem Modulträger CMS-TS 55 R;  
Kreissägeblatt WOOD FINE CUT  
HW 160x1,8x20 WD42 (205553),  
Splitterschutz,  
Sichtfenster,  
Innensechskantschlüssel SW 5,  
plug it-Netz kabel (4 m) (203914),  
Systainer SYS3 M 337 (204844)

576703 1 598,36 718,03 1 598,36 37 102001

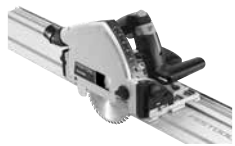

#### Tauchsäge, TS 55 FEBQ-Plus-FS

nicht kompatibel mit dem Modulträger CMS-TS 55 R;  
Kreissägeblatt WOOD FINE CUT  
HW 160x1,8x20 WD42 (205553),  
Splitterschutz,  
Sichtfenster,  
Innensechskantschlüssel SW 5,  
plug it-Netz kabel (4 m) (203914),  
Führungsschiene FS 1400/2 (491498),  
Systainer SYS3 M 337 (204844)

577010 1 713,79 856,55 1 713,79 37 102001

### Tauchsäge TS 60 K



#### Tauchsäge, TS 60 KEBQ-Plus

Kreissägeblatt WOOD FINE CUT  
HW 168x1,8x20 WD42 (205765),  
Sichtfenster,  
Splitterschutz,  
Innensechskantschlüssel SW 5,  
plug it-Netz kabel (4 m) (203914),  
Systainer SYS3 M 337 (204844)

576721 1 683,19 819,83 1 683,19 49 102001



#### Tauchsäge, TS 60 KEBQ-Plus-FS

Kreissägeblatt WOOD FINE CUT  
HW 168x1,8x20 WD42 (205765),  
Sichtfenster,  
Splitterschutz,  
Innensechskantschlüssel SW 5,  
plug it-Netz kabel (4 m) (203914),  
Führungsschiene FS 1400/2 (491498),  
Systainer SYS3 M 337 (204844)

577417 1 798,62 958,34 1 798,62 49 102001

\*SB-verpacktes Zubehör und Verbrauchsmaterial für Lochwand  
\*\*im Karton





VPE = Packungsinhalt pro Bestellnummer  
VSE = Handels-Versandseinheit pro Bestellnummer

<sup>1)</sup> Unverbindliche Preisempfehlung des Herstellers.  
Preise des Händlers können abweichen.

# Sägen mit Handkreissägen

Benennung und Anwendung		Bestell-Nr.	VPE	PoM € pro VPE <sup>1)</sup>	PiM € pro VPE <sup>1)</sup>	VSE	PoM € pro VSE <sup>1)</sup>	TP	RG
<b>Tauchsäge TS 75</b> die passende Führungsschiene und Zubehör finden Sie im Kapitel „Arbeitsplatz organisieren“									
	<b>Tauchsäge, TS 75 EBQ-Plus</b> Kreissägeblatt WOOD UNIVERSAL HW 210x2,4x30 W36 (493198), Rückschlagstopp FS-RSP (491582), Splitterschutz, Innensechskantschlüssel SW 5, plug it-Netzkabel (4 m) (203914), Systainer SYS3 M 437 (204845)	576110	1	886,94	1.064,33	1	886,94	51	102001
	<b>Tauchsäge, TS 75 EBQ-Plus-FS</b> Kreissägeblatt WOOD UNIVERSAL HW 210x2,4x30 W36 (493198), Rückschlagstopp FS-RSP (491582), Splitterschutz, Innensechskantschlüssel SW 5, plug it-Netzkabel (4 m) (203914), Führungsschiene FS 1400/2 (491498), Systainer SYS3 M 437 (204845)	576115	1	1.002,37	1.202,84	1	1.002,37	51	102001

## Zubehör für Tauchsägen



Zubehör für TS 55, TS 55 R, TS 55 F, TS 60 K, TSC 55 und TSC 55 K									
	<b>Parallelanschlag, PA-TS 55</b> für TS 55, TS 55 R, TS 55 F, TSC 55, TSC 55 K; auch als Tischverbreiterung einsetzbar; beidseitig geführter Parallelanschlag max. Werkstückbreite 220 mm; min. Werkstückbreite 3 mm	491469**	1	58,65	70,38	1	58,65	0	202001
	<b>Parallelanschlag, PA-TS 60</b> für TS 60 K; auch als Tischverbreiterung einsetzbar; beidseitig geführter Parallelanschlag max. Werkstückbreite 330 mm; min. Werkstückbreite 3 mm	577274**	1	56,65	67,98	1	56,65	0	202001
	<b>Abdeckung, ABSA-TS55/60</b> für TS 55, TS 55 R, TS 55 F, TS 60 K, TSC 55, TSC 55 K; auch als Schattenfugenanschlag einsetzbar; Abdeckung für verbesserte Staubabsaugung Schattenfugenbreite TS 55 15 - 46 mm	577341**	1	58,08	69,70	1	58,08	0	202001
	<b>Splitterschutz, SP-TS 55/5</b> für TS 55, TS 75; mit und ohne Führungsschiene einsetzbar; für ausrissarme Schnitte rechts vom Sägeblatt	491473*	5	17,55	21,06	1	17,55	0	202001
	<b>Splitterschutz, SP-TS 55 R/5</b> für TS 55 R, TS 55 F, TSC 55, TSC 55 K; mit und ohne Führungsschiene einsetzbar; für ausrissarme Schnitte rechts vom Sägeblatt	499011*	5	17,55	21,06	1	17,55	0	202001
	<b>Splitterschutz, SP-TS 60/5</b> für TS 60 K; mit und ohne Führungsschiene einsetzbar; für ausrissarme Schnitte rechts vom Sägeblatt	577288*	5	17,55	21,06	1	17,55	0	202001

\*SB-verpacktes Zubehör und Verbrauchsmaterial für Lochwand  
 \*\*im Karton



VPE = Packungsinhalt pro Bestellnummer  
 VSE = Handels-Versandseinheit pro Bestellnummer

<sup>1)</sup> Unverbindliche Preisempfehlung des Herstellers. Preise des Händlers können abweichen.

# Sägen mit Handkreissägen



Benennung und Anwendung	Bestell-Nr.	VPE	PoM € pro VPE <sup>1)</sup>	PiM € pro VPE <sup>1)</sup>	VSE	PoM € pro VSE <sup>1)</sup>	TP	RG
 <p><b>Rückschlagstopp, FS-RSP</b> für TS 55, TS 55 R, TS 55 F, TS 60 K, TS75, TSC 55, TSC 55 K, HK 55, HKC 55; auch als Führungsbegrenzung einsetzbar; dient als hintere und vordere Stopp-Position auf Führungsschiene FS/2</p>	491582*	1	20,50	24,60	1	20,50	0	202001
 <p><b>Staubfangbeutel, SB-TSC</b> für TSC 55, TSC 55 K, HKC 55; faltbar zum platzsparenden Transport; für alle Holzwerkstoffe; mit Verschlussklappe; mit praktischem Reisverschluss zum schnellen Entleeren</p>	500393*	1	42,28	50,74	1	42,28	0	202001

## Zubehör für TS 75

 <p><b>Parallelanschlag, PA-TS 75</b> für TS 75; beidseitig geführter Parallelanschlag; auch als Tischverbreiterung einsetzbar max. Werkstückbreite 232 mm; min. Werkstückbreite 1 mm</p>	492243**	1	67,03	80,44	1	67,03	0	202001
 <p><b>Splitterschutz, SP-TS 55/5</b> für TS 55, TS 75; mit und ohne Führungsschiene einsetzbar; für ausrissarme Schnitte rechts vom Sägeblatt</p>	491473*	5	17,55	21,06	1	17,55	0	202001
 <p><b>Rückschlagstopp, FS-RSP</b> für TS 55, TS 55 R, TS 55 F, TS 60 K, TS75, TSC 55, TSC 55 K, HK 55, HKC 55; auch als Führungsbegrenzung einsetzbar; dient als hintere und vordere Stopp-Position auf Führungsschiene FS/2</p>	491582*	1	20,50	24,60	1	20,50	0	202001

## Vorritzer-Tauchsäge

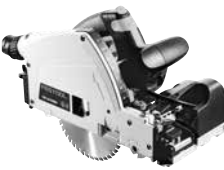
### Vorritzer-Tauchsäge TSV 60 K

 <p><b>Vorritzer-Tauchsäge, TSV 60 KEBQ-Plus</b> Kreissägeblatt WOOD FINE CUT HW 168x1,8x20 WD42 (205765), Sichtfenster, Innensechskantschlüssel SW 5, Vorritz-Sägeblatt DIA 47x2,5x6,35 T1 (577082), Innensechskantschlüssel SW 4, plug it-Netzkabel (4 m) (203921), Systainer SYS3 M 437 (204845)</p>	576730	1	905,79	1.086,95	1	905,79	63	102001
 <p><b>Vorritzer-Tauchsäge, TSV 60 KEBQ-Plus-FS</b> Kreissägeblatt WOOD FINE CUT HW 168x1,8x20 WD42 (205765), Sichtfenster, Innensechskantschlüssel SW 5, Vorritz-Sägeblatt DIA 47x2,5x6,35 T1 (577082), Innensechskantschlüssel SW 4, plug it-Netzkabel (4 m) (203921), Führungsschiene FS 1900/2 (491503), Systainer SYS3 M 437 (204845)</p>	577743	1	1.103,92	1.324,70	1	1.103,92	63	102001



\*SB-verpacktes Zubehör und Verbrauchsmaterial für Lochwand  
\*\*im Karton

VPE = Packungsinhalt pro Bestellnummer  
VSE = Handels-Versandseinheit pro Bestellnummer

<sup>1)</sup> Unverbindliche Preisempfehlung des Herstellers.  
Preise des Händlers können abweichen.



# Sägen mit Handkreissägen

Benennung und Anwendung		Bestell-Nr.	VPE	PoM € pro VPE <sup>1)</sup>	PiM € pro VPE <sup>1)</sup>	VSE	PoM € pro VSE <sup>1)</sup>	TP	RG
<b>Zubehör für Vorritzer-Tauchsägen</b>									
<b>Zubehör für Vorritzer-Tauchsägen</b>									
	<b>Vorritz-Sägeblatt, DIA 47x2,5x6,35 T1</b> für TSV 60 K; beidseitig ausrissfreier Schnitt; für HPL Kompaktplatten oder beschichteten Platten Sägeblatt-Ø 47 mm; Bohrungs-Ø 6,35 mm; Zähnezahl 1; Zahnform T	577082*	1	65,03	78,04	1	65,03	0	502002
	<b>Vorritz-Sägeblatt, DIA 47x2,5x6,35 T2</b> für TSV 60 K; beidseitig ausrissfreier Schnitt; für furnierte und beschichtete Platten Sägeblatt-Ø 47 mm; Bohrungs-Ø 6,35 mm; Zähnezahl 2; Zahnform T	577962*	1	80,00	96,00	1	80,00	0	502002

## Handkreissägen

<b>Akku-Handkreissäge HKC 55</b> die passende Kappschiene und Zubehör finden Sie im Kapitel „Führungssysteme“; die passenden Zubehörrakus und Ladegeräte finden Sie unter „Akku- und Ladetechnik“									
	<b>Akku-Handkreissäge, HKC 55 EB-Basic</b> Kreissägeblatt WOOD STANDARD HW 160x1,8x20 W18 (500458), Innensechskantschlüssel SW 5, Systainer SYS3 M 337 (204844)	576163	1	446,42	535,70	1	446,42	41	102007
	<b>Akku-Handkreissäge, HKC 55 5,0 EBI-Plus-SCA</b> 2 x Akkupack BP 18 Li 5,0 ASI (577660), Schnellladegerät SCA 16 (576953), Kreissägeblatt WOOD STANDARD HW 160x1,8x20 W18 (500458), Innensechskantschlüssel SW 5, Systainer SYS3 M 337 (204844)	577678	1	803,40	964,08	1	803,40	41	102007
	<b>Akku-Handkreissäge, HKC 55 5,0 EBI-Set-FSK 420</b> 2 x Akkupack BP 18 Li 5,0 ASI (577660), Schnellladegerät SCA 16 (576953), Kreissägeblatt WOOD STANDARD HW 160x1,8x20 W18 (500458), Innensechskantschlüssel SW 5, Kappschiene FSK 420 (769942), Systainer SYS3 M 337 (204844)	577675	1	1.010,48	1.212,58	1	1.010,48	41	102007
<b>Handkreissäge HK 55</b> die passende Kappschiene und Zubehör finden Sie im Kapitel „Führungssysteme“									
	<b>Handkreissäge, HK 55 EBQ-Plus</b> Kreissägeblatt WOOD STANDARD HW 160x1,8x20 W18 (500458), Innensechskantschlüssel SW 5, plug it-Netzkabel (4 m) (203914), Systainer SYS3 M 337 (204844)	576121	1	457,02	548,42	1	457,02	30	102002
	<b>Handkreissäge, HK 55 EBQ-Plus-FS</b> Kreissägeblatt WOOD STANDARD HW 160x1,8x20 W18 (500458), Innensechskantschlüssel SW 5, plug it-Netzkabel (4 m) (203914), Führungsschiene FS 1400/2 (491498), Systainer SYS3 M 337 (204844)	576126	1	572,45	686,94	1	572,45	30	102002
	<b>Handkreissäge, HK 55 EBQ-Plus-FSK 420</b> Kreissägeblatt WOOD STANDARD HW 160x1,8x20 W18 (500458), Innensechskantschlüssel SW 5, plug it-Netzkabel (4 m) (203914), Kappschiene FSK 420 (769942), Systainer SYS3 M 337 (204844)	576131	1	664,10	796,92	1	664,10	30	102002

\*SB-verpacktes Zubehör und Verbrauchsmaterial für Lochwand  
\*\*im Karton

VPE = Packungsinhalt pro Bestellnummer  
VSE = Handels-Versandseinheit pro Bestellnummer

<sup>1)</sup> Unverbindliche Preisempfehlung des Herstellers.  
Preise des Händlers können abweichen.

# Sägen mit Handkreissägen

## Benennung und Anwendung

Bestell-Nr. VPE PoM € pro VPE <sup>1)</sup> PiM € pro VPE <sup>1)</sup> VSE PoM € pro VSE <sup>1)</sup> TP RG

### Handkreissäge HK 85

die passende Kappschiene und Zubehör finden Sie im Kapitel „Führungssysteme“



#### Handkreissäge, HK 85 EB-Plus

Kreissägeblatt WOOD STANDARD HW 230x2,5x30 W24 (500647), Parallelanschlag (576911), Innensechskantschlüssel SW 5, Systainer SYS3 M 437 (204845)

576147 1 766,81 920,17 1 766,81 46 102002



#### Handkreissäge, HK 85 EB-Plus-FS

Kreissägeblatt WOOD STANDARD HW 230x2,5x30 W24 (500647), Parallelanschlag (576911), Innensechskantschlüssel SW 5, Führungsschiene FS 1400/2 (491498), Systainer SYS3 M 437 (204845)

576138 1 882,24 1.058,69 1 882,24 46 102002

## Zubehör für Handkreissägen

### Kappschienen

für HKC 55, HK 55, HK 85, TS 60 K, TSV 60 K;

Handkreissägen können einfach über einen Schnellverschluss mit der Kappschiene zu einer Einheit gekoppelt werden; das Kapp-Sägesystem erleichtert die Arbeit durch schnelle, geführte und winkelgerechte Kappschnitte



#### FSK 250

Schnittlänge mm	Winkelbereich °	Produktgewicht ohne Zubehör kg								
250	-45 – +60	0,98	769941**	1	179,52	215,42	1	179,52	0	213001



#### FSK 420

420	-60 – +60	1,26	769942**	1	207,08	248,50	1	207,08	0	213001
-----	-----------	------	----------	---	--------	--------	---	--------	---	--------



#### FSK 670

670	-60 – +60	1,63	769943**	1	234,63	281,56	1	234,63	0	213001
-----	-----------	------	----------	---	--------	--------	---	--------	---	--------

### Zubehör für HKC 55 und HK 55



#### Parallelanschlag, PA-HKC 55

für HKC 55, HK 55; auch als Tischverbreiterung einsetzbar; beidseitig geführter Parallelanschlag; einstellbar für Werkstückbreiten von 59 mm bis 345 mm min. Werkstückbreite 59 mm; max. Werkstückbreite 345 mm

576912\*\* 1 56,65 67,98 1 56,65 0 202001



#### Staubfangbeutel, SB-TSC

für TSC 55, TSC 55 K, HKC 55; faltbar zum platzsparenden Transport; für alle Holzwerkstoffe; mit Verschlussklappe; mit praktischem Reisverschluss zum schnellen Entleeren

500393\* 1 42,28 50,74 1 42,28 0 202001

### Zubehör für HK 85



#### Parallelanschlag, PA-HK 85

für HK 85; auch als Tischverbreiterung einsetzbar; beidseitig geführter Parallelanschlag min. Werkstückbreite 57 mm; max. Werkstückbreite 403 mm

576911\*\* 1 66,31 79,57 1 66,31 0 202001



#### Parallelanschlag, PA-A-HK 85

für HK 85; beidseitig geführter gekröpfter Parallelanschlag; für schmalere Werkstücke geeignet; einstellbar für Werkstückbreiten von 22 mm bis 185 mm min. Werkstückbreite 22 mm; max. Werkstückbreite 185 mm

574670\*\* 1 107,78 129,34 1 107,78 0 202001

\*SB-verpacktes Zubehör und Verbrauchsmaterial für Lochwand  
\*\*im Karton

VPE = Packungsinhalt pro Bestellnummer  
VSE = Handels-Versandseinheit pro Bestellnummer

<sup>1)</sup> Unverbindliche Preisempfehlung des Herstellers.  
Preise des Händlers können abweichen.

# Sägen mit Handkreissägen

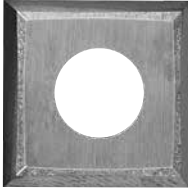
Benennung und Anwendung		Bestell-Nr.	VPE	PoM € pro VPE <sup>1)</sup>	PiM € pro VPE <sup>1)</sup>	VSE	PoM € pro VSE <sup>1)</sup>	TP	RG
	<b>Nuteinrichtung, VN-HK85 130X16-25</b> für HK 85; zum Fräsen von Quer- und Längsnuten; Frästiefe 0 - 35 mm und Fräsbreite einstellbar von 16 - 25 mm; verwendbar mit FS, FSK und PA; Wendeplatten HW-WP 14x14x2 (574671), Verstellnuten Ø 130 x 16-25 mm, Schutzhaube (fest), Schutzhaube (beweglich), Spannflansch, Gegenflansch, Distanzscheiben, Systainer SYS3 M 137 (204841) Anschluss Staubabsaugung Ø 36 mm; Produktgewicht ohne Zubehör 0,9 kg	576803**	1	648,30	777,96	1	648,30	0	202004
	 <b>Wendepalette, HW-WP 14x14x2/12</b> für VN-HK85 130X16-25, RS-HK 160x80, NS-HK 250x50; nummerierte Schneiden; aus Hartmetall Abmessung (L x B x H) 14 x 14 x 2 mm	574671*	12	80,34	96,41	1	80,34	0	421001

## Sägeblätter

### WOOD STANDARD

	Durchmesser mm	Schnittbreite mm	Bohrungs-Ø mm	Zähnezahl	Spanwinkel °									
	<b>HW 160x1,8x20 W18</b> für TS 55 F, TSC 55 K, HK 55, HKC 55; für alle Holzwerkstoffe, Vollholz, Spanplatten, zementgebundene Spanplatten, Hartfaserplatten sowie Gipskartonplatten	160	1,8	20	18	25	500458*	1	47,12	56,54	1	47,12	0	502001
	<b>HW 160x2,2x20 W18</b> für TS 55, TSC 55, ATF 55, AP 55, CSP 55, CSP 56; für alle Holzwerkstoffe, Vollholz, Spanplatten, zementgebundene Spanplatten, Hartfaserplatten sowie Gipskartonplatten	160	2,2	20	18	25	768129*	1	51,23	61,48	1	51,23	0	502001
	<b>HW 210x2,6x30 W18</b> für TS 75; für alle Holzwerkstoffe, Vollholz, Spanplatten, zementgebundene Spanplatten, Hartfaserplatten sowie Gipskartonplatten	210	2,6	30	18	20	493197*	1	78,10	93,72	1	78,10	0	502001
	<b>HW 230x2,5x30 W24</b> für HK 85; für alle Holzwerkstoffe, Baustoffplatten, weiche Kunststoffe, grober Schnitt	230	2,5	30	24	20	500647*	1	98,00	117,60	1	98,00	0	502001

\*SB-verpacktes Zubehör und Verbrauchsmaterial für Lochwand  
 \*\*im Karton

VPE = Packungsinhalt pro Bestellnummer  
 VSE = Handels-Versandseinheit pro Bestellnummer





<sup>1)</sup> Unverbindliche Preisempfehlung des Herstellers. Preise des Händlers können abweichen.

# Sägen mit Handkreissägen

Benennung und Anwendung

Bestell-Nr. VPE PoM € pro VPE <sup>1)</sup> PiM € pro VPE <sup>1)</sup> VSE PoM € pro VSE <sup>1)</sup> TP RG

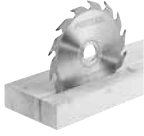
## WOOD RIP CUT

	Durchmesser mm	Schnittbreite mm	Stammblatt-dicke mm	Bohrungs-Ø mm	Zähnezahl								
  <p><b>HW 160x1,8x20 PW12</b> für TS 55 F, TSC 55 K, HK 55, HKC 55; für Längsschnitte in Vollholz – schnell mit wenig Kraft</p>	160	1,8	1,2	20	12	205550*	1	69,38	83,26	1	69,38	0	502001
  <p><b>HW 160x2,2x20 PW12</b> für TS 55, TSC 55, ATF 55, AP 55; für Längsschnitte in Vollholz – schnell mit wenig Kraft</p>	160	2,2	1,6	20	12	496301*	1	69,38	83,26	1	69,38	0	502001
  <p><b>HW 168x1,8x20 PW16</b> für TS 60 K, TSV 60 K, CSC SYS 50; für Längsschnitte in Vollholz – schnell mit wenig Kraft</p>	168	1,8	1,2	20	16	205763*	1	69,38	83,26	1	69,38	0	502001
<p><b>HW 210x2,6x30 PW16</b> für TS 75; für Längsschnitte in Vollholz – schnell mit wenig Kraft</p>	210	2,6	1,8	30	16	493196*	1	98,95	118,74	1	98,95	0	502001
<p><b>HW 230x2,5x30 PW18</b> für HK 85; für Längsschnitte in Vollholz – schnell mit wenig Kraft</p>	230	2,5	1,8	30	18	500646*	1	95,18	114,22	1	95,18	0	502001

\*SB-verpacktes Zubehör und Verbrauchsmaterial für Lochwand  
\*\*im Karton

VPE = Packungsinhalt pro Bestellnummer  
VSE = Handels-Versandseinheit pro Bestellnummer



<sup>1)</sup> Unverbindliche Preisempfehlung des Herstellers.  
Preise des Händlers können abweichen.

# Sägen mit Handkreissägen



Benennung und Anwendung

Bestell-Nr. VPE PoM € pro VPE<sup>1)</sup> PiM € pro VPE<sup>1)</sup> VSE PoM € pro VSE<sup>1)</sup> TP RG

## WOOD UNIVERSAL

	Durchmesser mm	Schnittbreite mm	Bohrungs-Ø mm	Zähnezahl	Spanwinkel °								
 <p><b>HW 160x1,8x20 W28</b> für TS 55 F, TSC 55 K, HK 55, HKC 55; für alle Holzwerkstoffe, Baustoffplatten – mittlerer Schnitt</p>	160	1,8	20	28	15	205551*	1	79,39	95,27	1	79,39	0	502001
 <p><b>HW 160x2,2x20 W28</b> für TS 55, TSC 55, ATF 55, AP 55; für alle Holzwerkstoffe, Baustoffplatten – mittlerer Schnitt</p>	160	2,2	20	28	15	496302*	1	79,39	95,27	1	79,39	0	502001
 <p><b>HW 168x1,8x20 W28</b> für TS 60 K, TSV 60 K, CSC SYS 50; für alle Holzwerkstoffe, Baustoffplatten – mittlerer Schnitt</p>	168	1,8	20	28	15	205764*	1	79,39	95,27	1	79,39	0	502001
<p><b>HW 210x2,4x30 W36</b> für TS 75; für alle Holzwerkstoffe, Baustoffplatten – mittlerer Schnitt</p>	210	2,4	30	36	15	493198*	1	102,01	122,41	1	102,01	0	502001

## WOOD FINE CUT

	Durchmesser mm	Schnittbreite mm	Stammblattdicke mm	Bohrungs-Ø mm	Zähnezahl								
 <p><b>HW 160x1,8x20 WD42</b> für TS 55 F, TSC 55 K, HK 55, HKC 55; für furnierte und beschichtete Platten, Vollholz-Querschnitte, MDF – feiner Schnitt</p>	160	1,8	1,2	20	42	205553*	1	98,83	118,60	1	98,83	0	502001
 <p><b>HW 160x2,2x20 W48</b> für TS 55, TSC 55, ATF 55, AP 55; für furnierte und beschichtete Platten, Vollholz-Querschnitte, MDF – feiner Schnitt</p>	160	2,2	1,6	20	48	491952*	1	98,83	118,60	1	98,83	0	502001

\*SB-verpacktes Zubehör und Verbrauchsmaterial für Lochwand  
\*\*im Karton





VPE = Packungsinhalt pro Bestellnummer  
VSE = Handels-Versandseinheit pro Bestellnummer

<sup>1)</sup> Unverbindliche Preisempfehlung des Herstellers.  
Preise des Händlers können abweichen.

# Sägen mit Handkreissägen

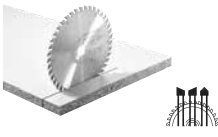
## Benennung und Anwendung

Bestell-Nr. VPE PoM € pro VPE <sup>1)</sup> PiM € pro VPE <sup>1)</sup> VSE PoM € pro VSE <sup>1)</sup> TP RG

	Durchmesser mm	Schnittbreite mm	Stammblattdicke mm	Bohrungs-Ø mm	Zähnezahl								
	168	1,8	1,2	20	42	205765*	1	98,83	118,60	1	98,83	0	502001
						<b>HW 168x1,8x20 WD42</b> für TS 60 K, TSV 60 K, CSC SYS 50; für furnierte und beschichtete Platten, Vollholz-Querschnitte, MDF – feiner Schnitt							
	190	2,8	1,8	30	48	486297*	1	118,38	142,06	1	118,38	0	502001
						<b>HW 190x2,8x30 W48</b> für AT 65, AP 65; für furnierte und beschichtete Platten, Vollholz-Querschnitte, MDF – feiner Schnitt							
	210	2,4	1,8	30	52	493199*	1	138,40	166,08	1	138,40	0	502001
						<b>HW 210x2,4x30 W52</b> für TS 75; für furnierte und beschichtete Platten, Vollholz-Querschnitte, MDF – feiner Schnitt							
	230	2,5	1,8	30	48	500648*	1	134,16	160,99	1	134,16	0	502001
						<b>HW 230x2,5x30 W48</b> für HK 85; für furnierte und beschichtete Platten, Vollholz-Querschnitte, MDF – feiner Schnitt							

## ALUMINIUM/ PLASTICS

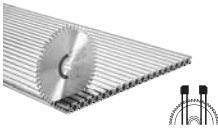
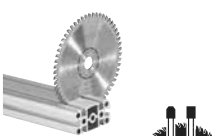
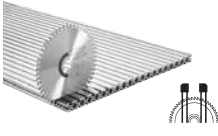
	Durchmesser mm	Schnittbreite mm	Stammblattdicke mm	Bohrungs-Ø mm	Zähnezahl								
	160	1,8	1,2	20	52	205555*	1	149,00	178,80	1	149,00	0	502001
						<b>HW 160x1,8x20 F/FA52</b> für TS 55 F, TSC 55 K, HK 55, HKC 55; für Aluminiumplatten und -profile, Plexiglas, harte und faserverstärkte Kunststoffe, NE-Metalle, Alu-Verbundplatten							
	160	2,2	1,8	20	52	496306*	1	149,00	178,80	1	149,00	0	502002
						<b>HW 160x2,2x20 TF52</b> für TS 55, TSC 55, ATF 55, AP 55; für Aluminiumplatten und -profile, Plexiglas, harte und faserverstärkte Kunststoffe, NE-Metalle, Alu-Verbundplatten							
	168	1,8	1,2	20	52	205767*	1	149,00	178,80	1	149,00	0	502002
						<b>HW 168x1,8x20 F/FA 52</b> für TS 60 K, TSV 60 K, CSC SYS 50; für Aluminiumplatten und -profile, Plexiglas, harte und faserverstärkte Kunststoffe, NE-Metalle, Alu-Verbundplatten							

\*SB-verpacktes Zubehör und Verbrauchsmaterial für Lochwand  
 \*\*im Karton



VPE = Packungsinhalt pro Bestellnummer  
 VSE = Handels-Versandseinheit pro Bestellnummer

<sup>1)</sup> Unverbindliche Preisempfehlung des Herstellers.  
 Preise des Händlers können abweichen.

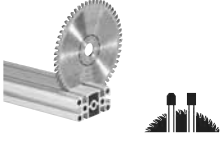
# Sägen mit Handkreissägen

Benennung und Anwendung						Bestell-Nr.	VPE	PoM € pro VPE <sup>1)</sup>	PiM € pro VPE <sup>1)</sup>	VSE	PoM € pro VSE <sup>1)</sup>	TP	RG	
	<b>HW 210x2,4x30 TF72</b> für TS 75; für Aluminiumplatten und -profile, Plexiglas, harte und faserverstärkte Kunststoffe, NE-Metalle, Alu-Verbundplatten	210	2,4	1,8	30	72	493201*	1	222,61	267,13	1	222,61	0	502002
	<b>HW 230x2,5x30 TF76</b> für HK 85; für Aluminiumplatten und -profile, Plexiglas, harte und faserverstärkte Kunststoffe, NE-Metalle, Alu-Verbundplatten	230	2,5	1,8	30	76	500649*	1	214,61	257,53	1	214,61	0	502002

## LAMINATE/ HPL

						Durchmesser mm	Schnittbreite mm	Stammblattdicke mm	Bohrungs-Ø mm	Zähnezahl				
  	<b>HW 160x1,8x20 TF52</b> für TS 55 F, TSC 55 K, HK 55, HKC 55; für Laminat, beschichtete Platten, Acrylglas, Melaminharzplatten und Mineralwerkstoffe	160	1,8	1,2	20	52	205554*	1	149,00	178,80	1	149,00	0	502001
	<b>HW 160x2,2x20 TF48</b> für TS 55, TSC 55, ATF 55, AP 55; für Laminat, beschichtete Platten, Acrylglas, Melaminharzplatten und Mineralwerkstoffe	160	2,2	1,6	20	48	496308*	1	149,00	178,80	1	149,00	0	502002
	<b>HW 168x1,8x20 TF 52</b> für TS 60 K, TSV 60 K, CSC SYS 50; für Laminat, beschichtete Platten, Acrylglas, Melaminharzplatten und Mineralwerkstoffe	168	1,8	1,2	20	52	205766*	1	149,00	178,80	1	149,00	0	502002
	<b>HW 210x2,4x30 TF60</b> für TS 75; für Laminat, beschichtete Platten, Acrylglas, Melaminharzplatten und Mineralwerkstoffe	210	2,4	1,8	30	60	493200*	1	222,61	267,13	1	222,61	0	502002

\*SB-verpacktes Zubehör und Verbrauchsmaterial für Lochwand  
 \*\*im Karton

VPE = Packungsinhalt pro Bestellnummer  
 VSE = Handels-Versandseinheit pro Bestellnummer

<sup>1)</sup> Unverbindliche Preisempfehlung des Herstellers.  
 Preise des Händlers können abweichen.

# Sägen mit Handkreissägen

## Benennung und Anwendung

Bestell-Nr. VPE PoM € pro VPE<sup>1)</sup> PiM € pro VPE<sup>1)</sup> VSE PoM € pro VSE<sup>1)</sup> TP RG

### STEEL

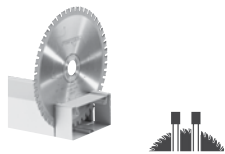

	Durchmesser mm	Schnittbreite mm	Bohrungs-Ø mm	Zähnezahl	Spanwinkel °								
<b>HW 210x2,2x30 F36</b> für TS 75; für Sandwichplatten mit Stahl- oder Alublech; für Stahlprofile	210	2,2	30	36	1	493351*	1	155,49	186,59	1	155,49	0	502002
<b>HW 230x2,5x30 F48</b> für HK 85; für Sandwichplatten mit Stahl- oder Alublech; für Stahlprofile	230	2,5	30	48	0	500651*	1	150,30	180,36	1	150,30	0	502002

### ABRASIVE MATERIALS

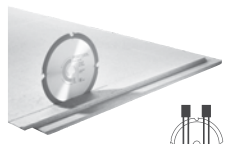
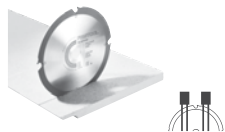
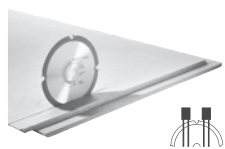

	Durchmesser mm	Schnittbreite mm	Stammblattdicke mm	Bohrungs-Ø mm	Zähnezahl								
<b>DIA 160x1,8x20 F4</b> für TS 55 F, TSC 55 K; für zement- und gipsgebundene Span- und Faserplatten	160	1,8	1,2	20	4	205558*	1	186,82	224,18	1	186,82	0	502001
<b>DIA 160x2,2x20 F4</b> für TS 55 R, TSC 55	160	2,2	1,6	20	4	201910*	1	202,48	242,98	1	202,48	0	502002
<b>DIA 168x1,8x20 F4</b> für TS 60 K, TSV 60 K	168	1,8	1,2	20	4	205769*	1	186,82	224,18	1	186,82	0	502002

### Vorritz-Sägeblatt



	Sägeblatt-Ø mm	Bohrungs-Ø mm	Zähnezahl	Zahnform									
<b>DIA 47x2,5x6,35 T1</b> für TSV 60 K; beidseitig ausrissfreier Schnitt; für HPL Kompaktplatten oder beschichteten Platten	47	6,35	1	T	577082*	1	65,03	78,04	1	65,03	0	502002	
<b>DIA 47x2,5x6,35 T2</b> für TSV 60 K; beidseitig ausrissfreier Schnitt; für furnierte und beschichtete Platten	47	6,35	2	T	577962*	1	80,00	96,00	1	80,00	0	502002	

\*SB-verpacktes Zubehör und Verbrauchsmaterial für Lochwand  
\*\*im Karton

VPE = Packungsinhalt pro Bestellnummer  
VSE = Handels-Versandseinheit pro Bestellnummer

<sup>1)</sup> Unverbindliche Preisempfehlung des Herstellers.  
Preise des Händlers können abweichen.



## Akkupacks

### Akkupack 18V ERGO und Netzadapter



**BP 18 Li 3,0 Ergo I**  
für Akku-Schleifer ETSC 125, RTSC 400, DTSC 400; Bluetooth® ermöglicht automatisches Starten des CLEANTEC Absaugmobils beim Einschalten des Akkuwerkzeugs (Einsatz eines Bluetooth® fähigen Absaugmobils vorausgesetzt); Bluetooth® Lithium-Ionen (Li-Ion) Akkupack für die 18 V-Akkuschleifer ETSC 125, RTSC 400, DTSC 400; mit allen anderen Festool Akkuwerkzeugen nicht kompatibel; ergonomische, leichte Bauform für perfektes Handling mit den Festool Akkuschleifern Spannung (Nennspannung): 18V; Kapazität 3,0 Ah Produktgewicht ohne Zubehör 0,4 kg; Technologie: BLE

577704*	1	108,23	129,88	1	108,23	0	230002
---------	---	--------	--------	---	--------	---	--------



**ACA 220-240/18V Ergo**  
für Akku-Schleifer ETSC 125, RTSC 400, DTSC 400; mit allen anderen Festool Akkuwerkzeugen nicht kompatibel; für elektrischen Dauerbetrieb der Akku-Schleifer ETSC 125, RTSC 400, DTSC 400; ergonomische, leichte Bauform plug it-Netzkabel (4 m) (203914) Spannung (Nennspannung): 18 - 20V; Eingangsspannung 220 - 240V Produktgewicht ohne Zubehör 0,3 kg

202501*	1	137,22	164,66	1	137,22	0	230003
---------	---	--------	--------	---	--------	---	--------

### Akkupacks 18V



**BP 18 Li 3,0 C**  
für alle 18 Volt Geräte (außer TSC 55, TSC 55 K, KSC 60, CSC SYS 50, SYMC 70, ETSC 125, RTSC 400, DTSC 400, CTC MINI/MIDI); Lithium-Ionen (Li-Ion) Akkupack mit kompakter, leichter Bauform

	Spannung (Nennspannung) V	Kapazität Ah	Produktgewicht ohne Zubehör kg	Technologie								
	18	3	0,4	-	577658*	1	84,72	101,66	1	84,72	0	230002





**BP 18 Li 4,0 HPC-ASI**  
für alle 18 Volt Geräte (außer ETSC 125, RTSC 400, DTSC 400); Bluetooth® ermöglicht automatisches Starten des CLEANTEC Absaugmobils beim Einschalten des Akkuwerkzeugs (Einsatz eines Bluetooth® fähigen Absaugmobils vorausgesetzt); Bluetooth® Lithium-Ionen (Li-Ion) Akkupack mit AIRSTREAM Funktion

	18	4	0,6	Bluetooth®	205034*	1	115,37	138,44	1	115,37	0	230002
--	----	---	-----	------------	---------	---	--------	--------	---	--------	---	--------





\*SB-verpacktes Zubehör und Verbrauchsmaterial für Lochwand  
\*\*im Karton

VPE = Packungsinhalt pro Bestellnummer  
VSE = Handels-Versandseinheit pro Bestellnummer

<sup>1)</sup> Unverbindliche Preisempfehlung des Herstellers. Preise des Händlers können abweichen.

	Spannung (Nennspannung) V	Kapazität Ah	Produktgewicht ohne Zubehör kg	Technologie								
 <p><b>BP 18 Li 5,0 ASI</b> für alle 18 Volt Geräte (außer ETSC 125, RTSC 400, DTSC 400, CTC SYS); Bluetooth® ermöglicht automatisches Starten des CLEANTEC Absaugmobils beim Einschalten des Akkuwerkzeugs (Einsatz eines Bluetooth® fähigen Absaugmobils vorausgesetzt); Bluetooth® Lithium-Ionen (Li-Ion) Akkupack mit AIRSTREAM Funktion</p>	18	5	0,7	Bluetooth®	577660*	1	138,90	166,68	1	138,90	0	230002
 <p><b>BP 18 Li 8,0 HP-ASI</b> für alle Tätigkeiten und 18 Volt Geräte – mit Fokus auf maximale Leistung und Ausdauer (außer ETSC 125, RTSC 400, DTSC 400, CTC SYS); Bluetooth® Lithium-Ionen (Li-Ion) Akkupack mit AIRSTREAM Funktion; ideal für Anwendungen mit höchstem Leistungsbedarf, z. B. mit HKC 55, AGC 18, Akku-Saugern CTC MINI/MIDI</p>	18	8	1	Bluetooth®	577323*	1	189,50	227,40	1	189,50	0	230002



**Akkupacks 10,8V/12V/15V**

	Spannung (Nennspannung) V	Kapazität Ah	Produktgewicht ohne Zubehör kg								
 <p><b>BP 12 Li 2,5 C</b> für CXS 12, TXS 12; Lithium-Ionen (Li-Ion) Akkupack</p>	10,8	2,5	0,27	577384*	1	54,06	64,87	1	54,06	0	230002
 <p><b>BP-XS 2,6 Ah Li-Ion</b> für Akku-Bohrschrauber CXS und TXS (nicht für CXS/TXS 12 und CXS/TXS 18); Lithium-Ionen (Li-Ion) Akkupack</p>	10,8	2,6	0,2	500184*	1	75,03	90,04	1	75,03	0	230002
 <p><b>BPC 12 Li 4,2 Ah</b> für T 12+3, C 12 Li; Lithium-Ionen (Li-Ion) Akkupack</p>	10,8	4,2	0,49	205238*	1	104,01	124,81	1	104,01	0	230002
 <p><b>BPC 15 5,2 Ah-Li-Ion</b> für T 15+3, C 15 Li, T1 15 IMPACT und PSC/PSBC 420; Lithium-Ionen (Li-Ion) Akkupack</p>	14,4	5,2	0,58	500434*	1	106,79	128,15	1	106,79	0	230002



\*SB-verpacktes Zubehör und Verbrauchsmaterial für Lochwand  
\*\*im Karton

VPE = Packungsinhalt pro Bestellnummer  
VSE = Handels-Versandseinheit pro Bestellnummer

<sup>1)</sup> Unverbindliche Preisempfehlung des Herstellers.  
Preise des Händlers können abweichen.

Benennung und Anwendung	Bestell-Nr.	VPE	PoM € pro VPE <sup>1)</sup>	PiM € pro VPE <sup>1)</sup>	VSE	PoM € pro VSE <sup>1)</sup>	TP	RG
<b>Schnellladegeräte</b>								
 <p><b>Schnellladegerät, SCA 16</b> für alle Akkupacks der Voltklassen 10,8 V bis 18 V [Ausnahme: Akkupack BP-XS für CXS/TXS und Ladegerät MXC]; mit AIRSTREAM Funktion; ideal für extrem schnelles Laden in Kombination mit AIRSTREAM Akkupacks (4,0 Ah, 5,0 Ah, 6,2 Ah und 8,0 Ah) Ladestrom 16 A; Eingangsspannung 220 - 240 V; Produktgewicht ohne Zubehör 1,1 kg</p>	576953*	1	126,97	152,36	1	126,97	0	230001
 <p><b>Schnellladegerät, TCL 6</b> für alle Akkupacks der Voltklassen 10,8 V bis 18 V [Ausnahme: Akkupack BP-XS für CXS/TXS und Ladegerät MXC] Ladestrom 6 A; Eingangsspannung 220 - 240 V; Produktgewicht ohne Zubehör 0,8 kg</p>	201135*	1	66,99	80,39	1	66,99	0	230001
 <p><b>Schnellladegerät, TCL 6 DUO</b> für alle Akkupacks der Voltklassen 10,8 V bis 18 V [Ausnahme: Akkupack BP-XS für CXS/TXS und Ladegerät MXC]; zum zeitgleichen Laden von zwei Li-Ionen Akkupacks Ladestrom 2 x 6 A; Eingangsspannung 220 - 240 V; Produktgewicht ohne Zubehör 1,8 kg</p>	577017**	1	133,88	160,66	1	133,88	0	230001

## Energie-Set

<b>Energie-Set</b>								
 <p><b>Energie-Set, SYS 18V 2x4,0/TCL 6 DUO</b> für alle Tätigkeiten und 18 V-Geräte – wenn der Fokus auf Kompaktheit und Leichtigkeit liegt (nicht kompatibel mit den Akku-Schleifern ETSC 125, RTSC 400, DTSC 400); als ideale Ergänzung der Basic-Varianten oder als zusätzliche Akkupacks für die Werkstatt oder Baustelle; 2 x Akkupack BP 18 Li 4,0 HPC-ASI (205034), Schnellladegerät TCL 6 DUO (577017), Systainer SYS3 M 187 (204842) Kapazität 4 Ah; Spannung (Nennspannung) 18 V; Ladestrom 2 x 6 A; Eingangsspannung 220 - 240 V; Produktgewicht ohne Zubehör 5,4 kg</p>	577109	1	299,97	359,96	1	299,97	0	230004
 <p><b>Energie-Set, SYS 18V 4x4,0/TCL 6 DUO</b> für alle Tätigkeiten und 18 V-Geräte – wenn der Fokus auf Kompaktheit und Leichtigkeit liegt (nicht kompatibel mit den Akku-Schleifern ETSC 125, RTSC 400, DTSC 400); als ideale Ergänzung der Basic-Varianten oder als zusätzliche Akkupacks für die Werkstatt oder Baustelle; 4 x Akkupack BP 18 Li 4,0 HPC-ASI (205034), Schnellladegerät TCL 6 DUO (577017), Systainer SYS3 M 187 (204842) Kapazität 4 Ah; Spannung (Nennspannung) 18 V; Ladestrom 2 x 6 A; Eingangsspannung 220 - 240 V; Produktgewicht ohne Zubehör 6,6 kg</p>	577104	1	489,14	586,97	1	489,14	0	230004
 <p><b>Energie-Set, SYS 18V 2x5,0/TCL 6 DUO</b> für alle Tätigkeiten und 18 V-Geräte – mit Fokus auf Leistung und Ausdauer (nicht kompatibel mit den Akku-Schleifern ETSC 125, RTSC 400, DTSC 400 sowie dem Akku-Sauger CTC SYS); als ideale Ergänzung der Basic-Varianten oder als zusätzliche Akkupacks für die Werkstatt oder Baustelle; 2 x Akkupack BP 18 Li 5,0 ASI (577660), Schnellladegerät TCL 6 DUO (577017), Systainer SYS3 M 187 (204842) Kapazität 5 Ah; Spannung (Nennspannung) 18 V; Ladestrom 2 x 6 A; Eingangsspannung 220 - 240 V; Produktgewicht ohne Zubehör 5,6 kg</p>	577707	1	338,10	405,72	1	338,10	0	230004

\*SB-verpacktes Zubehör und Verbrauchsmaterial für Lochwand  
\*\*im Karton

VPE = Packungsinhalt pro Bestellnummer  
VSE = Handels-Versandseinheit pro Bestellnummer

<sup>1)</sup> Unverbindliche Preisempfehlung des Herstellers.  
Preise des Händlers können abweichen.

# Akku- und Ladetechnik

## Benennung und Anwendung

Bestell-Nr. VPE PoM € pro VPE <sup>1)</sup> PiM € pro VPE <sup>1)</sup> VSE PoM € pro VSE <sup>1)</sup> TP RG



**Energie-Set, SYS 18V 4x5,0/TCL 6 DUO**  
für alle Tätigkeiten und 18 V-Geräte – mit Fokus auf Leistung und Ausdauer (nicht kompatibel mit den Akku-Schleifern ETSC 125, RTSC 400, DTSC 400 sowie dem Akku-Sauger CTC SYS); als ideale Ergänzung der Basic-Varianten oder als zusätzliche Akkupacks für die Werkstatt oder Baustelle; 4 x Akkupack BP 18 Li 5,0 ASI [577660], Schnellladegerät TCL 6 DUO [577017], Systainer SYS3 M 187 [204842]  
Kapazität 5 Ah; Spannung (Nennspannung) 18 V; Ladestrom 2 x 6 A; Eingangsspannung 220 - 240 V; Produktgewicht ohne Zubehör 7 kg

577709	1	566,49	679,79	1	566,49	0	230004
--------	---	--------	--------	---	--------	---	--------



**Energie-Set, SYS 18V 2x8,0/SCA16**  
für alle Tätigkeiten und 18 V-Geräte – mit Fokus auf maximale Leistung und maximale Ausdauer (nicht kompatibel mit den Akku-Schleifern ETSC 125, RTSC 400, DTSC 400 sowie dem Akku-Sauger CTC SYS); als ideale Ergänzung der Basic-Varianten oder als zusätzliche Akkupacks für die Werkstatt oder Baustelle; 2 x Akkupack BP 18 Li 8,0 HP-ASI [577323], Schnellladegerät SCA 16 [576953], Systainer SYS3 M 187 [204842]  
Kapazität 8 Ah; Spannung (Nennspannung) 18 V; Ladestrom 16 A; Eingangsspannung 220 - 240 V; Produktgewicht ohne Zubehör 5,6 kg

577327	1	414,87	497,84	1	414,87	0	230004
--------	---	--------	--------	---	--------	---	--------

\*SB-verpacktes Zubehör und Verbrauchsmaterial für Lochwand  
\*\*im Karton

VPE = Packungsinhalt pro Bestellnummer  
VSE = Handels-Versandeinheit pro Bestellnummer

<sup>1)</sup> Unverbindliche Preisempfehlung des Herstellers.  
Preise des Händlers können abweichen.

# Sägen mit Dämmstoffsägen

Benennung und Anwendung

Bestell-Nr. VPE PoM € pro VPE<sup>1)</sup> PiM € pro VPE<sup>1)</sup> VSE PoM € pro VSE<sup>1)</sup> TP RG

## Akku-Dämmstoffsägen

### Akku-Dämmstoffsäge ISC 240

die passende Führungsschiene und Zubehör finden Sie im Kapitel „Arbeitsplatz organisieren“; die passenden Zubehörakkus und Ladegeräte finden Sie unter „Akku- und Ladetechnik“



Benennung und Anwendung	Bestell-Nr.	VPE	PoM € pro VPE <sup>1)</sup>	PiM € pro VPE <sup>1)</sup>	VSE	PoM € pro VSE <sup>1)</sup>	TP	RG
<b>Akku-Dämmstoffsäge, ISC 240 EB-Basic</b> Schneidgarnitur Wellenschliff SG-240/W-ISC (575411), Adapter-Tisch (204160), Führungsschienen-Schlitten, Systainer SYS3 M 237 (204843)	576571	1	497,07	596,48	1	497,07	44	126002
<b>Akku-Dämmstoffsäge, ISC 240 HPC 4,0 EBI-Plus</b> 2 x Akkupack BP 18 Li 4,0 HPC-ASI (205034), Schnellladegerät TCL 6 (201135), Schneidgarnitur Wellenschliff SG-240/W-ISC (575411), Adapter-Tisch (204160), Führungsschienen-Schlitten, Systainer SYS3 M 237 (204843)	576569	1	796,02	955,22	1	796,02	44	126002
<b>Akku-Dämmstoffsäge, ISC 240 HPC 4,0 EBI-Plus-XL-FS</b> 2 x Akkupack BP 18 Li 4,0 HPC-ASI (205034), Schnellladegerät TCL 6 (201135), Schneidgarnitur Wellenschliff SG-240/W-ISC (575411), Adapter-Tisch (204160), Führungsschienen-Schlitten, Winkelanschlag (575413), Führungsschiene FS 1400/2 (491498), Systainer SYS3 M 237 (204843)	576572	1	1.104,97	1.325,96	1	1.104,97	44	126002

## Zubehör für Akku-Dämmstoffsägen

### Zubehör für ISC 240

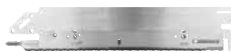

Benennung und Anwendung	Bestell-Nr.	VPE	PoM € pro VPE <sup>1)</sup>	PiM € pro VPE <sup>1)</sup>	VSE	PoM € pro VSE <sup>1)</sup>	TP	RG
<b>Schneidgarnitur, SG-240/G-ISC</b> für ISC 240 EB; Schneidgarnitur mit geschränktem Sägeblatt; für PUR/PIR- und Polystyrol-Dämmplatten, druckfeste Stein- und Glaswolle Schnittlänge 240 mm	575409*	1	71,03	85,24	1	71,03	0	226002
<b>Schneidgarnitur, SG-350/G-ISC</b> für ISC 240 EB; Schneidgarnitur mit geschränktem Sägeblatt; für PUR/PIR- und Polystyrol-Dämmplatten, druckfeste Stein- und Glaswolle Schnittlänge 350 mm	575410*	1	96,83	116,20	1	96,83	0	226002
<b>Schneidgarnitur, SG-240/W-ISC</b> für ISC 240 EB; Schneidgarnitur mit Wellenschliff-Sägeblatt; für flexible Mineralfaser- und Naturdämmstoffe Schnittlänge 240 mm	575411*	1	96,83	116,20	1	96,83	0	226002
<b>Schneidgarnitur, SG-350/W-ISC</b> für ISC 240 EB; Schneidgarnitur mit Wellenschliff-Sägeblatt; für flexible Mineralfaser- und Naturdämmstoffe Schnittlänge 350 mm	575412*	1	122,38	146,86	1	122,38	0	226002
<b>Sägeblatt, DSB 240/G</b> für ISC 240 EB; Ersatz-Sägeblatt für geschränkte Schneidgarnitur SG-240/G-ISC Schnittlänge 240 mm; Sägeblattmaterial HCS	575414*	1	25,91	31,09	1	25,91	0	426002
<b>Sägeblatt, DSB 350/G</b> für ISC 240 EB; Ersatz-Sägeblatt für geschränkte Schneidgarnitur SG-350/G-ISC Schnittlänge 350 mm; Sägeblattmaterial HCS	575415*	1	38,76	46,51	1	38,76	0	426002
<b>Sägeblatt, DSB 240/W</b> für ISC 240 EB; Ersatz-Sägeblatt (beweglich) für Schneidgarnitur Wellenschliff SG-240/W-ISC Schnittlänge 240 mm; Sägeblattmaterial HCS	575416*	1	25,91	31,09	1	25,91	0	426002
<b>Sägeblatt, DSB 350/W</b> für ISC 240 EB; Ersatz-Sägeblatt (beweglich) für Schneidgarnitur Wellenschliff SG-350/W-ISC Schnittlänge 350 mm; Sägeblattmaterial HCS	575417*	1	38,76	46,51	1	38,76	0	426002
<b>Winkelanschlag, FS-WA-ISC</b> für FS/2 mit ISC 240 und SG-240/W-ISC oder SG-350/W-ISC; Skala mit Anschlagstreiter für Wiederholmaße bis 90 cm; beidseitig schwenkbar bis 47°; werkzeuglose Montage an der Führungsschiene; für flexible Dämmstoffe; Anschlaglineal, Anschlagstreiter max. Werkstückbreite 900 mm; Winkelbereich -47 - +47 °	575413**	1	193,52	232,22	1	193,52	0	226002

\*SB-verpacktes Zubehör und Verbrauchsmaterial für Lochwand  
\*\*im Karton

VPE = Packungsinhalt pro Bestellnummer  
VSE = Handels-Versandereinheit pro Bestellnummer

<sup>1)</sup> Unverbindliche Preisempfehlung des Herstellers. Preise des Händlers können abweichen.

# Sägen mit Dämmstoffsägen

Benennung und Anwendung

Bestell-Nr. VPE PoM € pro VPE <sup>1)</sup> PiM € pro VPE <sup>1)</sup> VSE PoM € pro VSE <sup>1)</sup> TP RG

## Schwertsägen

### Schwertsäge UNIVERS SSU 200



#### Schwertsäge UNIVERS, SSU 200 EB-Plus

Sägekette Uni SC 3/8"-91 U-39E (769101),  
Kettenhaftöl 250 ml, 7,5 m Anschlusskabel,  
Schutzabdeckung,  
Systainer SYS3 M 437 (204845)

576563 1 1.252,09 1.502,51 1 1.252,09 72 126001

#### Schwertsäge UNIVERS, SSU 200 EB-Plus-FS

Sägekette Uni SC 3/8"-91 U-39E (769101),  
Kettenhaftöl 250 ml, 7,5 m Anschlusskabel,  
Schutzabdeckung,  
Führungsschiene FS 800/2 (491499),  
Systainer SYS3 M 437 (204845)

576565 1 1.329,35 1.595,22 1 1.329,35 72 126001

### Schwertsäge IS 330



#### Schwertsäge, IS 330 EB

Sägekette ISO SC 3/8"-90 I-57E (769088),  
Sägekette ISO Hard SC 3/8"-91 IH-57E (769090),  
Kettenhaftöl 250 ml, 7,5 m Anschlusskabel,  
Schutzabdeckung

575979 1 1.431,13 1.717,36 1 1.431,13 83 126001

## Zubehör für Schwertsägen

### Zubehör für Schwertsäge UNIVERS SSU 200



#### Schwert, GB 10"-SSU 200

für SSU 200, SSP 200;  
für Treibgliedstärke 1,3 mm  
Schnittbreite 9 mm

769066\* 1 72,09 86,51 1 72,09 0 426001



#### Sägekette, SC 3/8"-91 I-39E

für SSU 200, SSP 200;  
Sägekette ISO;  
Kettenteilung 3/8";  
für flexible und druckfeste Dämmstoffe

769100\* 1 78,45 94,14 1 78,45 0 426001



#### Sägekette, SC 3/8"-91 U-39E

für SSU 200, SSP 200;  
Sägekette Uni;  
Kettenteilung 3/8";  
für Längs- und Querschnitte in Holz

769101\* 1 38,63 46,36 1 38,63 0 426001



#### Sägekette, SC 3/8"-91 F-39E

für SSU 200, SSP 200;  
Sägekette Fein;  
Kettenteilung 3/8";  
für Fein- und Querschnitte in Holz

769102\* 1 48,42 58,10 1 48,42 0 426001



#### Sägekette, SC 3/8"-91 L-39E

für SSU 200, SSP 200;  
Sägekette für Längsschnitte in Holz;  
Kettenteilung 3/8"

769103\* 1 48,42 58,10 1 48,42 0 426001

### Zubehör für Schwertsäge IS 330



#### Schwert, GB 13"-IS 330

für IS 330, ISP 330;  
für Treibgliedstärke 1,3 mm  
Schnittbreite 9 mm



769089\* 1 108,01 129,61 1 108,01 0 426001

\*SB-verpacktes Zubehör und Verbrauchsmaterial für Lochwand  
\*\*im Karton

VPE = Packungsinhalt pro Bestellnummer  
VSE = Handels-Versandseinheit pro Bestellnummer

<sup>1)</sup> Unverbindliche Preisempfehlung des Herstellers.  
Preise des Händlers können abweichen.

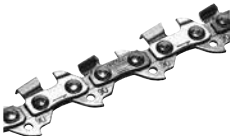
# Sägen mit Dämmstoffsägen

Benennung und Anwendung		Bestell-Nr.	VPE	PoM € pro VPE <sup>1)</sup>	PiM € pro VPE <sup>1)</sup>	VSE	PoM € pro VSE <sup>1)</sup>	TP	RG
	<b>Sägekette, SC 3/8"-91 I-57E</b> für IS 330, ISP 330; Sägekette ISO; Kettenteilung 3/8"; für flexible und druckfeste Dämmstoffe	769088*	1	117,44	140,93	1	117,44	0	426001
		<b>Sägekette, SC 3/8"-91 IH-57E</b> für IS 330, ISP 330; Sägekette ISO Hard; Kettenteilung 3/8"; für extrem druckfeste Dämmstoffe	769090*	1	117,44	140,93	1	117,44	0
<b>Zubehör für Schwertsäge UNIVERS SSU 200 + IS 330</b>									
	<b>Parallelanschlag, PA-SSU 200</b> für SSU 200, SSP 200, IS 330, ISP 330; beidseitig geführter Parallelanschlag	769098**	1	51,59	61,91	1	51,59	0	226001

\*SB-verpacktes Zubehör und Verbrauchsmaterial für Lochwand  
 \*\*im Karton

VPE = Packungsinhalt pro Bestellnummer  
 VSE = Handels-Versandseinheit pro Bestellnummer

<sup>1)</sup> Unverbindliche Preisempfehlung des Herstellers.  
 Preise des Händlers können abweichen.

# Sägen mit Akku-Säbelsägen

Benennung und Anwendung

Bestell-Nr. VPE PoM € pro VPE<sup>1)</sup> PiM € pro VPE<sup>1)</sup> VSE PoM € pro VSE<sup>1)</sup> TP RG

## Sägen mit Akku-Säbelsägen

### Akku-Säbelsäge RSC 18

die passenden Zubehörakkus und Ladegeräte finden Sie unter „Akku- und Ladetechnik“



#### Akku-Säbelsäge, RSC 18 EB-Basic

Absaugvorrichtung RSC-AV (577074),  
Säbelsägeblatt WOOD UNIVERSAL HSR 230/4,3 BI,  
Systainer SYS3 L 187 (204847)

576947	1	376,92	452,30	1	376,92	35	104001
--------	---	--------	--------	---	--------	----	--------



#### Akku-Säbelsäge, RSC 18 5,0 EB-Plus

2 x Akkupack BP 18 Li 5,0 ASI (577660),  
Schnellladegerät TCL 6 (201135),  
Absaugvorrichtung RSC-AV (577074),  
Säbelsägeblatt WOOD UNIVERSAL HSR 230/4,3 BI,  
Systainer SYS3 L 187 (204847)

576948	1	675,68	810,82	1	675,68	35	104001
--------	---	--------	--------	---	--------	----	--------

### Zubehör für Säbelsägen



#### Absaugvorrichtung, RSC-AV

für RSC 18;  
ermöglicht staubarmes Sägen mit der Säbelsäge  
Anschluss Staubabsaugung Ø 27/36 mm

577074**	1	10,93	13,12	1	10,93	0	204001
----------	---	-------	-------	---	-------	---	--------

### Säbelsägeblätter BASIC

für RSC 18; für nagelfreies Holz



	Zahnteilung mm	Zahnteilung TPI/ZpZ	verzahnte Länge mm	Länge mm	Breite mm								
SR 305/5/5	5	5	280	305	19	577486*	5	32,79	39,35	1	32,79	0	504001

### Säbelsägeblätter UNIVERSAL

für RSC 18; für Holz mit Nägeln



	Zahnteilung mm	Zahnteilung TPI/ZpZ	verzahnte Länge mm	Länge mm	Breite mm								
HSR 230/4,3 BI/5	4,3	6	205	230	19	577487*	5	27,32	32,78	1	27,32	0	504001



HSR 305/4,3 BI/5	4,3	7	280	305	19	577488*	5	38,25	45,90	1	38,25	0	504001
------------------	-----	---	-----	-----	----	---------	---	-------	-------	---	-------	---	--------

### Säbelsägeblätter STEEL

für RSC 18; für Metallprofile und Eisen



	Zahnteilung mm	Zahnteilung TPI/ZpZ	verzahnte Länge mm	Länge mm	Breite mm								
HSR 150/1,6 BI/5	1,6	16	120	150	25	577489*	5	26,23	31,48	1	26,23	0	504001



HSR 230/1,6 BI/5	1,6	17	195	230	25	577490*	5	36,06	43,27	1	36,06	0	504001
------------------	-----	----	-----	-----	----	---------	---	-------	-------	---	-------	---	--------

### Säbelsägeblätter INSULATION

für RSC 18; für Zuschnitte von Dämmstoffen



	Zahnteilung mm	Zahnteilung TPI/ZpZ	verzahnte Länge mm	Länge mm	Breite mm								
SR 400/5	5	5	350	400	45	577491*	1	42,62	51,14	1	42,62	0	504001

### Säbelsägeblätter ABRASIVE MATERIALS

für RSC 18; für Zuschnitte in Faserzement- und Gipskartonplatten



	Zahnteilung mm	Zahnteilung TPI/ZpZ	verzahnte Länge mm	Länge mm	Breite mm								
HMR 150/4,2	4,2	6	125	150	19	577492*	1	27,32	32,78	1	27,32	0	504001

\*SB-verpacktes Zubehör und Verbrauchsmaterial für Lochwand  
\*\*im Karton

VPE = Packungsinhalt pro Bestellnummer  
VSE = Handels-Versandseinheit pro Bestellnummer

<sup>1)</sup> Unverbindliche Preisempfehlung des Herstellers.  
Preise des Händlers können abweichen.



# Sägen mit Akku-Säbelsägen

Benennung und Anwendung	Bestell-Nr.	VPE	PoM € pro VPE <sup>1)</sup>	PiM € pro VPE <sup>1)</sup>	VSE	PoM € pro VSE <sup>1)</sup>	TP	RG
-------------------------	-------------	-----	-----------------------------	-----------------------------	-----	-----------------------------	----	----

## Säbelsägeblätter DEMOLITION

für RSC 18; für extreme Abbrucharbeiten in Baustoffen aller Art



	Zahnteilung mm	Zahnteilung TPI/ZpZ	verzahnte Länge mm	Länge mm	Breite mm								
<b>DHMR 150/3,4</b>	3,4	7	115	150	25	577493*	1	27,32	32,78	1	27,32	0	504001
<b>DHMR 230/3,4</b>	3,4	7	190	230	25	577494*	1	32,79	39,35	1	32,79	0	504001
<b>DHMR 305/3,4</b>	3,4	7	265	305	25	577495*	1	38,25	45,90	1	38,25	0	504001

## Säbelsägeblätter-Set

für RSC 18; für die Bearbeitung von Holz und Metall



### RS-Sort/5

2 x Säbelsägeblatt WOOD UNIVERSAL HSR 230/4,3 BI;  
 Säbelsägeblatt WOOD UNIVERSAL HSR 305/4,3 BI;  
 Säbelsägeblatt WOOD BASIC SR 305/5;  
 Säbelsägeblatt METAL STEEL HSR 230/1,6 BI

						577496*	5	27,32	32,78	1	27,32	0	504001
--	--	--	--	--	--	---------	---	-------	-------	---	-------	---	--------

\*SB-verpacktes Zubehör und Verbrauchsmaterial für Lochwand  
 \*\*im Karton

VPE = Packungsinhalt pro Bestellnummer  
 VSE = Handels-Versandseinheit pro Bestellnummer

<sup>1)</sup> Unverbindliche Preisempfehlung des Herstellers.  
 Preise des Händlers können abweichen.

## Tischkreissäge

### Tischkreissäge TKS 80



#### Tischkreissäge, TKS 80 EBS

Kreissägeblatt WOOD UNIVERSAL HW 254x2,4x30 W40 (575975),  
Patrone KT-TKS 80 (575851),  
Winkelanschlag,  
Absaug-Set (577280),  
Schiebestock,  
Innensechskantschlüssel SW 5,  
Gabelschlüssel SW 50,  
Gabelschlüssel SW 23

575781 1 2.221,49 2.665,79 1 2.221,49 176 105010



#### Tischkreissäge, TKS 80 EBS-Set

Kreissägeblatt WOOD UNIVERSAL HW 254x2,4x30 W40 (575975),  
Patrone KT-TKS 80 (575851),  
Winkelanschlag,  
Absaug-Set (577280),  
Verbreiterung VB TKS 80 (575840),  
Verlängerung VL TKS 80 (575825),  
Längsanschlag LA TKS 80 (575826),  
Schiebetisch ST TKS 80 (575827),  
Schiebestock,  
Innensechskantschlüssel SW 5,  
Gabelschlüssel SW 50,  
Gabelschlüssel SW 23

575828 1 3.691,61 4.429,93 1 3.691,61 176 105010

## Zubehör für Tischkreissäge

### Zubehör für Tischkreissäge TKS 80



#### Patrone, KT-TKS 80

für TKS 80;  
Ersatz-Patrone;  
enthält das Herzstück der TKS 80,  
die SawStop-AIM-Technologie

575851\* 1 109,07 130,88 1 109,07 0 405001



#### Verlängerung, VL TKS 80

für TKS 80;  
zum sicheren und präzisen Sägen auf Länge;  
vergrößert die Auflagefläche um 580 mm;  
einfacher und schneller An- und Abbau;  
mit justierbarer Maßskala;  
zur Auflage langer Werkstücke beim Sägen

575825\*\* 1 322,38 386,86 1 322,38 0 205013



#### Verbreiterung, VB TKS 80

für TKS 80;  
zum sicheren und präzisen Sägen auf Breite;  
vergrößert die Auflagefläche um 411 mm;  
max. Schnittbreite beim Längsschnitt 610 mm;  
mit justierbarer Maßskala;  
einfacher und schneller An- und Abbau

575840\*\* 1 453,37 544,04 1 453,37 0 205013



#### Längsanschlag, LA TKS 80

für TKS 80;  
mit Feineinstellung für präzise Längsschnitte;  
Bedienhebel vorne;  
Klemmung zur sicheren Befestigung an der Tischkreissäge;  
umsetzbares Anschlagprofil

575826\*\* 1 318,03 381,64 1 318,03 0 205013



#### Schiebetisch, ST TKS 80

für TKS 80;  
für Kappschnitte mit einer Schnittbreite bis 820 mm;  
mit vier Kunststoffrollen für einen leisen Lauf  
des Schiebetisches;  
für einen größeren Arbeitsbereich in zwei Positionen  
montierbar

575827\*\* 1 376,34 451,61 1 376,34 0 205013



#### Absaug-Set, AB-AS CS/TKS

für CT/CTM;  
Antistatik;  
bestehend aus Saugschlauch D 27x2,0 m-AS,  
Saugschlauch D 36x1m-AS, Y-Anschlussstück;  
kann mit allen Unterflurzugsägen und Tischkreissägen  
verwendet werden  
Durchmesser 27/36 mm

577280\*\* 1 118,38 142,06 1 118,38 0 205001

\*SB-verpacktes Zubehör und Verbrauchsmaterial für Lochwand  
\*\*im Karton

VPE = Packungsinhalt pro Bestellnummer  
VSE = Handels-Versandseinheit pro Bestellnummer

<sup>1)</sup> Unverbindliche Preisempfehlung des Herstellers.  
Preise des Händlers können abweichen.

# Halbstationäres Sägen

Benennung und Anwendung	Bestell-Nr.	VPE	PoM € pro VPE <sup>1)</sup>	PiM € pro VPE <sup>1)</sup>	VSE	PoM € pro VSE <sup>1)</sup>	TP	RG
-------------------------	-------------	-----	-----------------------------	-----------------------------	-----	-----------------------------	----	----

## Sägeblätter für Tischkreissäge

### WOOD RIP CUT

Panther-Sägeblatt zum Bearbeiten von Vollholz-Längsschnitt



	Durchmesser mm	Schnittbreite mm	Bohrungs-Ø mm	Zähnezahl	Spanwinkel °								
<b>HW 254x2,4x30 PW24</b> für TKS 80; für schnelles Sägen bei wenig Kraft-einsatz, speziell beim Vollholz-Längsschnitt	254	2,4	30	24	20	575974*	1	91,28	109,54	1	91,28	0	505002

### WOOD UNIVERSAL

Universal-Sägeblatt zum Bearbeiten von Vollholz Querschnitt, Tischlerplatten, Sperrholz, Multiplex/Lagenholz, Spanplatten roh, MDF Mitteldichte Faserplatten und HDF Hartfaserplatten



	Durchmesser mm	Schnittbreite mm	Bohrungs-Ø mm	Zähnezahl	Spanwinkel °								
<b>HW 254x2,4x30 W40</b> für TKS 80; das Universal-Sägeblatt Holz ist für Längs- und Querschnitte geeignet	254	2,4	30	40	15	575975*	1	140,76	168,91	1	140,76	0	505002

### WOOD FINE CUT

Feinzahn-Sägeblatt zum Bearbeiten von furnierten Platten, Parkett, Kunststoffe hart, PVC hart, Vollholz Querschnitt, Tischlerplatten, Sperrholz, Multiplex/Lagenholz, Acrylglas und MDF Mitteldichte Faserplatten



	Durchmesser mm	Schnittbreite mm	Bohrungs-Ø mm	Zähnezahl	Spanwinkel °								
<b>HW 254x2,4x30 W60</b> für TKS 80; das widerstandsfähige Kreissägeblatt für sehr gute Schnittleistung bei feinen Quer- und Winkelschnitten, z.B. in Holz und beschichtete Platten	254	2,4	30	60	10	575976*	1	177,51	213,01	1	177,51	0	505002

### Laminat-Sägeblatt

Spezial-Sägeblatt zum Bearbeiten von beschichteten Platten, Laminat-Paneele, Melaminharzplatten, Mineralstoffen sowie phenolharzgebundenen Fasern und Gewebe



	Durchmesser mm	Schnittbreite mm	Bohrungs-Ø mm	Zähnezahl	Spanwinkel °								
<b>HW 254x2,4x30 TF80 L</b> für TKS 80; das Spezial-Sägeblatt für die perfekten Schnitte an Laminat und beschichteten Platten	254	2,4	30	80	4	575977*	1	202,00	242,40	1	202,00	0	505002

\*SB-verpacktes Zubehör und Verbrauchsmaterial für Lochwand  
\*\*im Karton

VPE = Packungsinhalt pro Bestellnummer  
VSE = Handels-Versandseinheit pro Bestellnummer

<sup>1)</sup> Unverbindliche Preisempfehlung des Herstellers. Preise des Händlers können abweichen.

# Halbstationäres Sägen

Benennung und Anwendung

Bestell-Nr. VPE PoM € pro VPE<sup>1)</sup> PiM € pro VPE<sup>1)</sup> VSE PoM € pro VSE<sup>1)</sup> TP RG

## Aluminium-Sägeblatt

zum Bearbeiten von Aluminiumplatten und -profilen, NE-Metalle, harte und faserverstärkte Kunststoffe

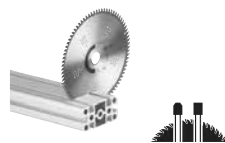

	Durchmesser mm	Schnittbreite mm	Bohrungs-Ø mm	Zähnezahl	Spanwinkel °								
<b>HW 254x2,4x30 TF80 A</b> für TKS 80; für sehr gute Schnittleistung bei Aluminiumplatten und -profilen sowie für harte und faserverstärkte Kunststoffe	254	2,4	30	80	-5	575978*	1	202,00	242,40	1	202,00	0	505002

## Akku-Tischkreissäge

### Akku-Tischkreissäge CSC SYS



<b>Akku-Tischkreissäge, CSC SYS 50 EBI-Basic</b> Kreissägeblatt WOOD FINE CUT HW 168x1,8x20 WD42 (205765), Parallelanschlag, Schiebestock, Winkel-Rastanschlag, Spänefangsack (577984), Spaltkeil für verdeckte Schnitte, Spaltkeil mit Schutzhaube, Innensechskantschlüssel SW 6	576820	1	1.861,06	2.233,27	1	1.861,06	138	105012
--	--------	---	----------	----------	---	----------	-----	--------



<b>Akku-Tischkreissäge, CSC SYS 50 EBI-Basic-Set</b> Kreissägeblatt WOOD FINE CUT HW 168x1,8x20 WD42 (205765), Parallelanschlag, Schiebestock, Winkel-Rastanschlag, Spänefangsack (577984), Spaltkeil für verdeckte Schnitte, Spaltkeil mit Schutzhaube, Innensechskantschlüssel SW 6, Untergestell UG-CSC-SYS (577001)	577371	1	2.226,21	2.671,45	1	2.226,21	138	105012
--	--------	---	----------	----------	---	----------	-----	--------



<b>Akku-Tischkreissäge, CSC SYS 50 EBI-Plus</b> Kreissägeblatt WOOD FINE CUT HW 168x1,8x20 WD42 (205765), Parallelanschlag, Schiebestock, Winkel-Rastanschlag, Spänefangsack (577984), Spaltkeil für verdeckte Schnitte, Spaltkeil mit Schutzhaube, Innensechskantschlüssel SW 6, Energie-Set SYS 18V 2x5,0/TCL 6 DUO (577707)	577374	1	2.199,16	2.638,99	1	2.199,16	138	105012
---	--------	---	----------	----------	---	----------	-----	--------



<b>Akku-Tischkreissäge, CSC SYS 50 EBI-Set</b> Kreissägeblatt WOOD FINE CUT HW 168x1,8x20 WD42 (205765), Parallelanschlag, Schiebestock, Winkel-Rastanschlag, Spänefangsack (577984), Spaltkeil für verdeckte Schnitte, Spaltkeil mit Schutzhaube, Innensechskantschlüssel SW 6, Energie-Set SYS 18V 2x5,0/TCL 6 DUO (577707), Untergestell UG-CSC-SYS (577001)	577379	1	2.564,31	3.077,17	1	2.564,31	138	105012
---	--------	---	----------	----------	---	----------	-----	--------

## Zubehör für Akku-Tischkreissäge

### Zubehör für Akku-Tischkreissäge CSC SYS



<b>Untergestell, UG-CSC-SYS</b> für CSC SYS 50; bringt die Akku-Tischkreissäge CSC SYS 50 auf eine Arbeitshöhe von 90 cm (bei ausgeklappten Beinen) Tischabmessungen 580 x 580 mm; Abmessung (L x B x H) 1067 x 580 x 245 mm; Produktgewicht ohne Zubehör 18,1 kg	577001**	1	365,15	438,18	1	365,15	0	205013
---	----------	---	--------	--------	---	--------	---	--------



<b>Staubfangbeutel, SB-CSC SYS</b> für CSC SYS 50; sorgt für ein staubarmes Arbeitsumfeld bei maximaler Mobilität	577984**	1	30,93	37,12	1	30,93	0	205015
--	----------	---	-------	-------	---	-------	---	--------

\*SB-Verpacktes Zubehör und Verbrauchsmaterial für Lochwand  
\*\*im Karton

VPE = Packungsinhalt pro Bestellnummer  
VSE = Handels-Versandseinheit pro Bestellnummer

<sup>1)</sup> Unverbindliche Preisempfehlung des Herstellers.  
Preise des Händlers können abweichen.

# Halbstationäres Sägen

Benennung und Anwendung

Bestell-Nr. VPE PoM € pro VPE<sup>1)</sup> PiM € pro VPE<sup>1)</sup> VSE PoM € pro VSE<sup>1)</sup> TP RG

## Sägeblätter für Akku-Tischkreissäge

### WOOD RIP CUT

für Längsschnitte in Vollholz – schnell mit wenig Kraft



**HW 168x1,8x20  
PW16**

für TS 60 K,  
TSV 60 K,  
CSC SYS 50;  
für Längsschnitte  
in Vollholz –  
schnell mit wenig  
Kraft

Durchmesser mm	Schnittbreite mm	Stammblattdicke mm	Bohrungs-Ø mm	Zähnezahl									
168	1,8	1,2	20	16	205763*	1	69,38	83,26	1	69,38	0	502001	

### WOOD UNIVERSAL



**HW 168x1,8x20  
W28**

für TS 60 K,  
TSV 60 K,  
CSC SYS 50;  
für alle Holzwerk-  
stoffe, Baustoff-  
platten – mittlerer  
Schnitt

Durchmesser mm	Schnittbreite mm	Stammblattdicke mm	Bohrungs-Ø mm	Zähnezahl									
168	1,8	1,2	20	28	205764*	1	79,39	95,27	1	79,39	0	502001	

### WOOD FINE CUT



**HW 168x1,8x20  
WD42**

für TS 60 K,  
TSV 60 K,  
CSC SYS 50;  
für furnierte und  
beschichtete  
Platten, Vollholz-  
Querschnitte,  
MDF – feiner  
Schnitt

Durchmesser mm	Schnittbreite mm	Stammblattdicke mm	Bohrungs-Ø mm	Zähnezahl									
168	1,8	1,2	20	42	205765*	1	98,83	118,60	1	98,83	0	502001	

### LAMINATE/ HPL



**HW 168x1,8x20  
TF 52**

für TS 60 K,  
TSV 60 K,  
CSC SYS 50;  
für Laminat,  
beschichtete  
Platten, Acrylglas,  
Melaminharz-  
platten und  
Mineralwerkstoffe

Durchmesser mm	Schnittbreite mm	Stammblattdicke mm	Bohrungs-Ø mm	Zähnezahl									
168	1,8	1,2	20	52	205766*	1	149,00	178,80	1	149,00	0	502002	

### ALUMINIUM/ PLASTICS



**HW 168x1,8x20  
F/FA 52**

für TS 60 K,  
TSV 60 K,  
CSC SYS 50;  
für Alumi-  
niumpplatten  
und -profile,  
Plexiglas, harte  
und faser-  
verstärkte  
Kunststoffe,  
NE-Metalle,  
Alu-Verbund-  
platten







Durchmesser mm	Schnittbreite mm	Stammblattdicke mm	Bohrungs-Ø mm	Zähnezahl									
168	1,8	1,2	20	52	205767*	1	149,00	178,80	1	149,00	0	502002	

\*SB-verpacktes Zubehör und Verbrauchsmaterial für Lochwand  
\*\*im Karton

VPE = Packungsinhalt pro Bestellnummer  
VSE = Handels-Versandereinheit pro Bestellnummer

<sup>1)</sup> Unverbindliche Preisempfehlung des Herstellers.  
Preise des Händlers können abweichen.

# Halbstationäres Sägen

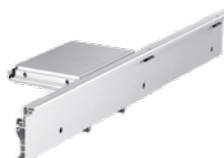





Benennung und Anwendung		Bestell-Nr.	VPE	PoM € pro VPE <sup>1)</sup>	PiM € pro VPE <sup>1)</sup>	VSE	PoM € pro VPE <sup>1)</sup>	TP	RG
<b>Tischzugsäge</b>									
<b>Tischzugsäge PRECISIO CS 50</b>									
	<b>Tischzugsäge PRECISIO, CS 50 EBG-FLR</b> Kreissägeblatt WOOD UNIVERSAL HW 190x2,6 FF W32 (492048), Winkelanschlag (574797), 3 x Splitterschutz, Schiebestock, Zubehör-Garage, Innensechskantschlüssel SW 6	574770	1	1.353,38	1.624,06	1	1.353,38	105	105002
	<b>Tischzugsäge PRECISIO, CS 50 EBG</b> Kreissägeblatt WOOD UNIVERSAL HW 190x2,6 FF W32 (492048), Winkelanschlag (574797), Klappbeine (575671), 3 x Splitterschutz, Absaug-Set (577280), Schiebestock, Zubehör-Garage, Abstützung mit Transportrolle, Innensechskantschlüssel SW 6	574765	1	1.621,95	1.946,34	1	1.621,95	105	105002
	<b>Tischzugsäge PRECISIO, CS 50 EBG-Set</b> Kreissägeblatt WOOD UNIVERSAL HW 190x2,6 FF W32 (492048), Winkelanschlag (574797), Längsanschlag (574796), Schiebetisch (492100), Tischverlängerung (492092), Tischverbreiterung (492090), Klappbeine (575671), 3 x Splitterschutz, Absaug-Set (577280), Schiebestock, Zubehör-Garage, Abstützung mit Transportrolle, Innensechskantschlüssel SW 6	574772	1	2.909,97	3.491,96	1	2.909,97	105	105002
<b>Tischzugsäge PRECISIO CS 70</b>									
	<b>Tischzugsäge PRECISIO, CS 70 EG</b> Hinweis: Mit Konstantelektronik ohne Luftfilter; Kreissägeblatt WOOD UNIVERSAL HW 225x2,6x30 W32 (488288), Winkelanschlag (574797), Schiebestock, Zubehör-Garage, Abstützung mit Transportrolle, Innensechskantschlüssel SW 6	574778	1	1.885,79	2.262,95	1	1.885,79	142	105002
	<b>Tischzugsäge PRECISIO, CS 70 EBG</b> Kreissägeblatt WOOD UNIVERSAL HW 225x2,6x30 W32 (488288), 3 x Splitterschutz, Winkelanschlag (574797), Absaug-Set (577280), Schiebestock, Zubehör-Garage, Abstützung mit Transportrolle, Luftfilter, Innensechskantschlüssel SW 6	574776	1	2.229,74	2.675,69	1	2.229,74	142	105002
	<b>Tischzugsäge PRECISIO, CS 70 EBG-Set</b> Kreissägeblatt WOOD UNIVERSAL HW 225x2,6x30 W32 (488288), Schiebetisch CS 70 ST 650 (490312), Verbreiterung CS 70 VB (488060), Verlängerung CS 70 VL (488061), Längsanschlag (488062), Winkelanschlag (574797), 3 x Splitterschutz, Absaug-Set (577280), Schiebestock, Zubehör-Garage, Abstützung mit Transportrolle, Luftfilter, Innensechskantschlüssel SW 6	574782	1	3.931,32	4.717,58	1	3.931,32	142	105002
<b>Zubehör für Tischzugsäge</b>									
<b>Tischerweiterungen</b>									
	<b>Schiebetisch, ST</b> für CS 50, CMS-GE; für MFT 3-VL max. Schnittbreite beim Kappschnitt 830 mm	492100**	1	387,28	464,74	1	387,28	0	205003

\*SB-verpacktes Zubehör und Verbrauchsmaterial für Lochwand  
\*\*im Karton



VPE = Packungsinhalt pro Bestellnummer  
VSE = Handels-Versandseinheit pro Bestellnummer

<sup>1)</sup> Unverbindliche Preisempfehlung des Herstellers.  
Preise des Händlers können abweichen.

# Halbstationäres Sägen

Benennung und Anwendung	Bestell-Nr.	VPE	PoM € pro VPE <sup>1)</sup>	PiM € pro VPE <sup>1)</sup>	VSE	PoM € pro VSE <sup>1)</sup>	TP	RG
 <p><b>Tischverlängerung, VL</b> für CS 50, CMS-GE; einfacher Anbau, abklappbar; zur Auflage langer Werkstücke beim Sägen auf Breite; vergrößert die Auflagefläche um 405 mm Abmessung Länge x Breite 375 x 454 mm</p>	492092**	1	271,27	325,52	1	271,27	0	205003
 <p><b>Tischverbreiterung, VB</b> für CS 50; mit justierbarer Maßskala; einfacher und schneller An- und Abbau; zum sicheren und präzisen Sägen auf Breite; vergrößert die Auflagefläche um 410 mm max. Schnittbreite beim Längsschnitt 610 mm; Abmessung Länge x Breite 664 x 438 mm</p>	492090**	1	348,54	418,25	1	348,54	0	205003
 <p><b>Schiebetisch, CS 70 ST</b> für CS 70; einfacher und schneller An- und Abbau; 2 x Stützbeine, Anschlaglineal mit Zusatzklemmung max. Schnittbreite beim Kappschnitt 920 mm</p>	488059**	1	1.088,36	1.306,03	1	1.088,36	0	205003
 <p><b>Schiebetisch, CS 70 ST 650</b> für CS 70; zum Sägen von Platten; einfacher und schneller An- und Abbau max. Schnittbreite beim Kappschnitt 650 mm</p>	490312**	1	575,28	690,34	1	575,28	0	205003
 <p><b>Tischverbreiterung, CS 70 VB</b> für CS 70; mit justierbarer Maßskala; einfacher und schneller An- und Abbau; zum sicheren und präzisen Sägen auf Breite; vergrößert die Auflagefläche um 411 mm max. Schnittbreite beim Längsschnitt 680 mm; Abmessung Länge x Breite 773 x 435 mm</p>	488060**	1	466,67	560,00	1	466,67	0	205003
 <p><b>Tischverlängerung, CS 70 VL</b> für CS 70; einfacher Anbau, abklappbar; zur Auflage langer Werkstücke beim Sägen auf Breite; vergrößert die Auflagefläche um 580 mm Abmessung Länge x Breite 525 x 522 mm</p>	488061**	1	332,17	398,60	1	332,17	0	205003

## Anschläge







 <p><b>Längsanschlag, LA-CS 50/CMS</b> für CS 50, CMS-GE; mit Feineinstellung für präzise Längsschnitte; Bedienhebel vorne; Klemmung zur sicheren Befestigung an der Tischkreissäge; umsetzbares Anschlagprofil</p>	574796**	1	280,93	337,12	1	280,93	0	205003
 <p><b>Längsanschlag, CS 70 LA</b> für CS 70, MFT 3-VL; mit Feineinstellung und gegenüberliegender Klemmung; mit umsetzbarem Anschlagprofil für präzise und sichere Längsschnitte</p>	488062**	1	327,46	392,95	1	327,46	0	205003
 <p><b>Winkelanschlag, WA</b> für CS 70, CS 50, CMS-GE; zum Arbeiten mit 2 Anschlägen; Anschlag für Winkel-, Kapp- und Längsschnitte</p>	574797**	1	188,93	226,72	1	188,93	0	205003

\*SB-verpacktes Zubehör und Verbrauchsmaterial für Lochwand  
\*\*im Karton

VPE = Packungsinhalt pro Bestellnummer  
VSE = Handels-Versandseinheit pro Bestellnummer

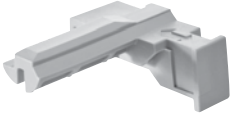
<sup>1)</sup> Unverbindliche Preisempfehlung des Herstellers.  
Preise des Händlers können abweichen.

# Halbstationäres Sägen

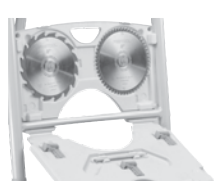
Benennung und Anwendung	Bestell-Nr.	VPE	PoM € pro VPE <sup>1)</sup>	PiM € pro VPE <sup>1)</sup>	VSE	PoM € pro VSE <sup>1)</sup>	TP	RG
 <p><b>Kappanschlag, CS 70 KA</b> für CS 70, CS 50; ausziehbar, mit Abstützung, Auflage, Maßband und Anschlagreiter; einfaches Ausziehen und Ausrollen des Maßbands dank Teleskopmechanismus Länge 1200 - 2050 mm</p>	488063**	1	403,31	483,97	1	403,31	0	205003
 <p><b>Anschlagreiter, KA-AR</b> für CS 50, CS 70; für Kappanschlag KA-KS 120-L und Kappanschlag KA-KS 120-R; zum Anschlagen von Werkstücken am Kappanschlag CS 70 KA, Basis KA 100/200 und KA-KS L/R</p>	488560*	1	42,05	50,46	1	42,05	0	205003
<p><b>Anschlagreiter, WA-AR</b> für CS 50, CS 70, TKS 80; zum Anschlagen von Werkstücken am Winkelanschlag WA</p>	491712*	1	42,05	50,46	1	42,05	0	205003
<b>Zubehör</b>								
 <p><b>Rollenbock, RB</b> für alle halbstationären Geräte (CS/KS/CMS); einsetzbar mit CS 50, CS 70, CB 120, System Basis Plus, CMS-GE, Multifunktions-tisch; zum Auflegen langer Werkstücke bei Längs- und Querschnitten, Fräs- und Schleifarbeiten Höhe verstellbar 630 - 1000 mm</p>	488711**	1	206,72	248,06	1	206,72	0	205003
 <p><b>Splitterschutz, CS 50 SP/10</b> für CS 50; für beidseitig ausrissarme Schnittkanten</p>	492241*	10	22,73	27,28	1	22,73	0	205003
 <p><b>Splitterschutz, CS 70 SP/10</b> für CS 70; für beidseitig ausrissarme Schnittkanten</p>	490340*	10	22,73	27,28	1	22,73	0	205003
 <p><b>Absaug-Set, AB-AS CS/TKS</b> für CT/CTM; Antistatik; bestehend aus Saugschlauch D 27x2,0 m-AS, Saugschlauch D 36x1m-AS, Y-Anschlussstück; kann mit allen Unterflurzugsägen und Tischkreissägen verwendet werden Durchmesser 27/36 mm</p>	577280**	1	118,38	142,06	1	118,38	0	205001
 <p><b>Klappbeine, CS 50 KB</b> für CS 50; Klappbeine für die Erweiterung der CS 50 FLR Variante; mit Transport und Standhilfe</p>	575671**	1	232,63	279,16	1	232,63	0	205003
 <p><b>Sägeblattgarage, SGA</b> für CS 50, CMS-GE; zur sicheren und platzsparenden Aufbewahrung von bis zu 4 Sägeblättern (max. Durchmesser 190 mm) und 3 x Splitterschutz (nicht im Lieferumfang)</p>	492228**	1	56,78	68,14	1	56,78	0	205007

\*SB-verpacktes Zubehör und Verbrauchsmaterial für Lochwand  
\*\*im Karton

VPE = Packungsinhalt pro Bestellnummer  
VSE = Handels-Versandseinheit pro Bestellnummer

<sup>1)</sup> Unverbindliche Preisempfehlung des Herstellers.  
Preise des Händlers können abweichen.



# Halbstationäres Sägen

Benennung und Anwendung

Bestell-Nr. VPE PoM € pro VPE<sup>1)</sup> PiM € pro VPE<sup>1)</sup> VSE PoM € pro VSE<sup>1)</sup> TP RG

## Sägeblätter für Tischzugsäge

### WOOD RIP CUT

für Längsschnitte in Vollholz – schnell mit wenig Kraft

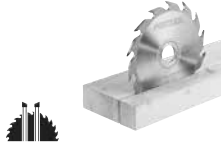

	Durchmesser mm	Schnittbreite mm	Bohrungs-Ø mm	Zähnezahl	Spanwinkel °								
<b>HW 190x2,6 FF PW16</b> für CS 50; für schnellen Arbeitsfortschritt bei wenig Krafteinsatz, insbesondere bei Vollholz-Längsschnitten	190	2,6	FF	16	28	492049*	1	88,92	106,70	1	88,92	0	505002
<b>HW 225x2,6x30 PW18</b> für CS 70; für schnellen Arbeitsfortschritt bei wenig Krafteinsatz, insbesondere bei Vollholz-Längsschnitten	225	2,6	30	18	28	496303*	1	99,42	119,30	1	99,42	0	505002

### Universal-Sägeblatt

für alle Holzwerkstoffe, Baustoffplatten – mittlerer Schnitt

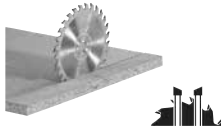

	Durchmesser mm	Schnittbreite mm	Bohrungs-Ø mm	Zähnezahl	Spanwinkel °								
<b>HW 190x2,6 FF W32</b> für CS 50; für die Tischkreissäge für Längs- und Querschnitte geeignet	190	2,6	FF	32	10	492048*	1	99,06	118,87	1	99,06	0	505002
<b>HW 225x2,6x30 W32</b> für CS 70; für die Tischkreissäge für Längs- und Querschnitte geeignet	225	2,6	30	32	20	488288*	1	99,42	119,30	1	99,42	0	505002

\*SB-verpacktes Zubehör und Verbrauchsmaterial für Lochwand  
 \*\*im Karton

VPE = Packungsinhalt pro Bestellnummer  
 VSE = Handels-Versandseinheit pro Bestellnummer

<sup>1)</sup> Unverbindliche Preisempfehlung des Herstellers.  
 Preise des Händlers können abweichen.

## Feinzahn-Sägeblatt

für furnierte und beschichtete Platten, Vollholz, MDF – feiner Schnitt

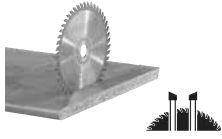

	Durchmesser mm	Schnittbreite mm	Bohrungs-Ø mm	Zähnezahl	Spanwinkel °								
<b>HW 190x2,4 FF W48</b> für CS 50; das widerstandsfähige Kreissägeblatt für sehr gute Schnittleistung bei feinen Quer- und Winkelschnitten, z.B. in Holz und beschichtete Platten	190	2,4	FF	48	8	492050*	1	118,61	142,33	1	118,61	0	505002
<b>HW 225x2,6x30 W48</b> für CS 70; das widerstandsfähige Kreissägeblatt für sehr gute Schnittleistung bei feinen Quer- und Winkelschnitten, z.B. in Holz und beschichtete Platten	225	2,6	30	48	10	488289*	1	138,99	166,79	1	138,99	0	505002

## Spezial-Sägeblatt

für Aluminiumplatten und -profile, Plexiglas, harte und faserverstärkte Kunststoffe, NE-Metalle, Alu-Verbundplatten

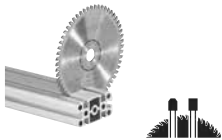

	Durchmesser mm	Schnittbreite mm	Bohrungs-Ø mm	Zähnezahl	Spanwinkel °								
<b>HW 190x2,6 FF TF58</b> für CS 50; für Aluminiumplatten und -profile sowie für harte und faserverstärkte Kunststoffe	190	2,6	FF	58	-5	492051*	1	188,34	226,01	1	188,34	0	505003
<b>HW 225x2,6x30 TF68</b> für CS 70; für sehr gute Schnittleistung bei Aluminiumplatten und -profilen sowie für harte und faserverstärkte Kunststoffe	225	2,6	30	68	-5	488291*	1	218,38	262,06	1	218,38	0	505003

\*SB-verpacktes Zubehör und Verbrauchsmaterial für Lochwand  
 \*\*im Karton

VPE = Packungsinhalt pro Bestellnummer  
 VSE = Handels-Versandeinheit pro Bestellnummer

<sup>1)</sup> Unverbindliche Preisempfehlung des Herstellers.  
 Preise des Händlers können abweichen.

# Halbstationäres Sägen

Benennung und Anwendung

Bestell-Nr. VPE PoM € pro VPE<sup>1)</sup> PiM € pro VPE<sup>1)</sup> VSE PoM € pro VSE<sup>1)</sup> TP RG

## Spezial-Sägeblatt

für Laminat, beschichtete Platten und Mineralwerkstoffe

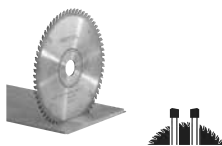

	Durchmesser mm	Schnittbreite mm	Bohrungs-Ø mm	Zähnezahl	Spanwinkel °								
<b>HW 190x2,6 FF TF54</b> für CS 50; für perfekte Schnitte an Laminat und beschichteten Platten	190	2,6	FF	54	4	492052*	1	188,34	226,01	1	188,34	0	505003
<b>HW 225x2,6x30 TF64</b> für CS 70; für perfekte Schnitte an Laminat und beschichteten Platten	225	2,6	30	64	4	489459*	1	218,38	262,06	1	218,38	0	505003

## Kapp-Zugsäge

### Akku-Kapp-Zugsäge KAPEX KSC 60



#### Akku-Kapp-Zugsäge KAPEX, KSC 60 EB-Basic

Kreissägeblatt WOOD UNIVERSAL  
HW 216x2,3x30 W36 (500124),  
Schraubzwinde FSZ 120,  
LED-Schlaglicht,  
Winkelschmiege (200127),  
Erhöhung (500121),  
Staubfangbeutel (577173),  
Innensechskantschlüssel SW 6

577775	1	1.005,37	1.206,44	1	1.005,37	62	105011
--------	---	----------	----------	---	----------	----	--------

Neue Version erhältlich ab 06/2024



#### Akku-Kapp-Zugsäge KAPEX, KSC 60 EB 5,0 I-Plus

Kreissägeblatt WOOD UNIVERSAL  
HW 216x2,3x30 W36 (500124),  
Schraubzwinde FSZ 120,  
LED-Schlaglicht,  
Winkelschmiege (200127),  
Erhöhung (500121),  
Staubfangbeutel (577173),  
Innensechskantschlüssel SW 6,  
Energie-Set SYS 18V 2x5,0/TCL 6 DUO (577707)

577954	1	1.343,47	1.612,16	1	1.343,47	62	105011
--------	---	----------	----------	---	----------	----	--------

Neue Version erhältlich ab 06/2024



#### Akku-Kapp-Zugsäge KAPEX, KSC 60 EB 5,0 I-UG-Set

Kreissägeblatt WOOD UNIVERSAL  
HW 216x2,3x30 W36 (500124),  
Schraubzwinde FSZ 120,  
LED-Schlaglicht,  
Winkelschmiege (200127),  
Erhöhung (500121),  
Staubfangbeutel (577173),  
Innensechskantschlüssel SW 6,  
Energie-Set SYS 18V 2x5,0/TCL 6 DUO (577707),  
Untergestell (200129),  
Kappanschlag KA-UG-KS 60 R/L (201909)

577958	1	2.378,36	2.854,03	1	2.378,36	62	105011
--------	---	----------	----------	---	----------	----	--------

Neue Version erhältlich ab 06/2024

### Kapp-Zugsäge KAPEX KS 60



#### Kapp-Zugsäge KAPEX, KS 60 E

Kreissägeblatt WOOD UNIVERSAL  
HW 216x2,3x30 W36 (500124),  
Schraubzwinde FSZ 120,  
Innensechskantschlüssel SW 6





561683	1	848,08	1.017,70	1	848,08	70	105009
--------	---	--------	----------	---	--------	----	--------

\*SB-verpacktes Zubehör und Verbrauchsmaterial für Lochwand  
\*\*im Karton



VPE = Packungsinhalt pro Bestellnummer  
VSE = Handels-Versandseinheit pro Bestellnummer

<sup>1)</sup> Unverbindliche Preisempfehlung des Herstellers.  
Preise des Händlers können abweichen.

# Halbstationäres Sägen

Benennung und Anwendung	Bestell-Nr.	VPE	PoM € pro VPE <sup>1)</sup>	PiM € pro VPE <sup>1)</sup>	VSE	PoM € pro VSE <sup>1)</sup>	TP	RG
 <p><b>Kapp-Zugsäge KAPEX, KS 60 E-Set</b>            Kreissägeblatt WOOD UNIVERSAL            HW 216x2,3x30 W36 (500124),            Schraubzwinde FSZ 120,            LED-Schlaglicht (500120),            Winkelschmiege (200127),            Erhöhung (500121),            Innensechskantschlüssel SW 6</p>	561728	1	982,36	1.178,83	1	982,36	70	105009
 <p><b>Kapp-Zugsäge KAPEX, KS 60 E-UG-Set/XL</b>            Kreissägeblatt WOOD UNIVERSAL            HW 216x2,3x30 W36 (500124),            Schraubzwinde FSZ 120,            LED-Schlaglicht (500120),            Winkelschmiege (200127),            Erhöhung (500121),            Innensechskantschlüssel SW 6,            Untergestell (200129),            Kappanschlag KA-UG-KS 60 R/L (201909)</p>	574789	1	2.017,25	2.420,70	1	2.017,25	70	105009
 <p><b>Kapp-Zugsäge KAPEX KS 120 R</b>  <b>Kapp-Zugsäge KAPEX, KS 120 REB</b>            Kreissägeblatt WOOD UNIVERSAL            HW 260x2,5x30 W60 (494604),            Winkelschmiege (200127),            Werkstückklemme (494391),            Innensechskantschlüssel SW 6</p>	575302	1	1.643,15	1.971,78	1	1.643,15	128	105008
 <p><b>Kapp-Zugsäge KAPEX, KS 120 REB-Set-UG</b>            (KA-UG-R, KA-UG-L und UG-KAPEX            im Lieferumfang enthalten);            Kreissägeblatt WOOD UNIVERSAL            HW 260x2,5x30 W60 (494604),            Winkelschmiege (200127),            Werkstückklemme (494391),            Innensechskantschlüssel SW 6,            Untergestell (497351),            Kappanschlag KA-UG-R/L (497514)</p>	575313	1	2.678,04	3.213,65	1	2.678,04	128	105008
 <p><b>Kapp-Zugsäge KAPEX, KS 120 REB-Set-MFT</b>            Kreissägeblatt WOOD UNIVERSAL            HW 260x2,5x30 W60 (494604),            Winkelschmiege (200127),            Werkstückklemme (494391),            Multifunktionsstisch MFT KAPEX (495465),            Winkelabstützung AB-KA-UG (203356),            Innensechskantschlüssel SW 6,            Kappanschlag KA-UG-R/L (497514),            Spansatz (494693)</p>	576663	1	2.825,04	3.390,05	1	2.825,04	128	105008

## Zubehör für Kapp-Zugsäge

Zubehör für Kapp-Zugsäge KS 60/Akku-Kapp-Zugsäge KSC 60								
 <p><b>Winkelschmiege, SM-KS</b>            für KS 60, KSC 60, KS 120;            Winkelschmiege zum Übertragen des Winkels            auf die Kappsäge; für Innen- und Außenwinkel;            Winkelhalbierende wird automatisch generiert</p>	200127*	1	103,66	124,39	1	103,66	0	205009
 <p><b>Untergestell, UG-KA-KS 60 Set</b>            für KS 60, KSC 60;            einfaches Einklappen für den Transport;            bestehend aus Kappanschlag KA-UG-L und            Kappanschlag KA-UG-R und            dem Untergestell UG-KAPEX KS 60;            Untergestell (200129),            Kappanschlag KA-UG-KS 60 R/L (201909)            Arbeitshöhe 900 mm;            Produktgewicht ohne Zubehör 21 kg</p>	202055**	1	1.034,89	1.241,87	1	1.034,89	0	205009
 <p><b>Untergestell, UG-KS 60</b>            für KS 60, KSC 60;            erleichtert und unterstützt die Anwendungen der            KAPEX durch mehr Mobilität;            komfortabler Transport auf der Baustelle und            Montage durch einfaches Einklappen der Säge            Arbeitshöhe 900 mm;            Produktgewicht ohne Zubehör 13 kg</p>	200129**	1	466,21	559,45	1	466,21	0	205009

\*SB-verpacktes Zubehör und Verbrauchsmaterial für Lochwand  
 \*\*im Karton

VPE = Packungsinhalt pro Bestellnummer  
 VSE = Handels-Versandseinheit pro Bestellnummer

<sup>1)</sup> Unverbindliche Preisempfehlung des Herstellers.  
 Preise des Händlers können abweichen.

# Halbstationäres Sägen

Benennung und Anwendung	Bestell-Nr.	VPE	PoM € pro VPE <sup>1)</sup>	PiM € pro VPE <sup>1)</sup>	VSE	PoM € pro VSE <sup>1)</sup>	TP	RG
 <p><b>Schlaglicht, SL-KS 60</b> für KS 60; LED-Schlaglicht zur exakten Schnittlinienanzeige und optimalen Sicht auf den Anriss; zum Nachrüsten der KS 60; im Lieferumfang der KS 60 Set-Varianten bereits enthalten</p>	500120*	1	65,01	78,01	1	65,01	0	205009
 <p><b>Kappanschlag, KA-UG-KS 60-R</b> für KS 60, KSC 60; zur Verwendung in Verbindung mit dem Untergestell UG-KAPEX KS 60; Anschlagreiter, Teleskopauszug mit Skala, ausklappbarer Standfuß, Maßskala Länge Ausleger (ohne Teleskop) 1480 mm; max. Maßlänge 2400 mm; Produktgewicht ohne Zubehör 4,6 kg</p>	201908**	1	284,69	341,63	1	284,69	0	205009
 <p><b>Kappanschlag, KA-UG-KS 60-L</b> für KS 60, KSC 60; zur Verwendung in Verbindung mit dem Untergestell UG-KAPEX KS 60; Anschlagreiter, Teleskopauszug mit Skala, ausklappbarer Standfuß, Maßskala Länge Ausleger (ohne Teleskop) 1480 mm; max. Maßlänge 2400 mm; Produktgewicht ohne Zubehör 4,6 kg</p>	201907**	1	284,69	341,63	1	284,69	0	205009
 <p><b>Kappanschlag, KA-UG-KS 60-R/L</b> für KS 60, KSC 60; zur Verwendung in Verbindung mit dem Untergestell UG-KAPEX KS 60; bestehend aus Kappanschlag KA-UG-L und Kappanschlag KA-UG-R; Anschlagreiter, Teleskopauszug mit Skala, ausklappbarer Standfuß, Maßskala Länge Ausleger (ohne Teleskop) 1480 mm; max. Maßlänge 2400 mm</p>	201909**	1	568,68	682,42	1	568,68	0	205009
 <p><b>Adapterplatte, UG-AD-KS 60</b> für KS 60, KSC 60; Adapterplatte inklusive Sägeblattgarage zur Befestigung der KS 60 auf dem Untergestell UG-KAPEX KS 60</p>	202056**	1	139,23	167,08	1	139,23	0	205009
 <p><b>Erhöhung, A-SYS-KS 60</b> für KS 60, KSC 60; Zwischenfüße zur Erhöhung der KS 60 auf die Höhe eines Systainer SYS 1 T-LOC und Classic; Tischhöhe = Systainer: lange Werkstücke können beim Arbeiten auf dem Boden bequem abgestützt werden; zum Nachrüsten der KS 60; im Lieferumfang der KS 60 Set-Varianten bereits enthalten</p>	500121**	1	38,51	46,21	1	38,51	0	205009
 <p><b>Spannsatz, SZ-KS</b> für KS 120, KS 88, KS 60, KSC 60; zum Festschrauben der KS auf dem Multifunktionsstisch</p>	494693*	1	17,90	21,48	1	17,90	0	205009
 <p><b>Staubfangbeutel, SB-KSC</b> für KSC 60, SYMC 70; sorgt für ein staubarmes Arbeitsumfeld bei maximaler Mobilität</p>	577173**	1	47,58	57,10	1	47,58	0	205009

## Zubehör für Kapp-Zugsäge KS 88 und KS 120

 <p><b>Winkelschmiege, SM-KS</b> für KS 60, KSC 60, KS 120; Winkelschmiege zum Übertragen des Winkels auf die Kappsäge; für Innen- und Außenwinkel; Winkelhalbierende wird automatisch generiert</p>	200127*	1	103,66	124,39	1	103,66	0	205009
---	---------	---	--------	--------	---	--------	---	--------

\*SB-verpacktes Zubehör und Verbrauchsmaterial für Lochwand  
\*\*im Karton

VPE = Packungsinhalt pro Bestellnummer  
VSE = Handels-Versandseinheit pro Bestellnummer

<sup>1)</sup> Unverbindliche Preisempfehlung des Herstellers.  
Preise des Händlers können abweichen.

# Halbstationäres Sägen

## Benennung und Anwendung

Bestell-Nr. VPE PoM € pro VPE <sup>1)</sup> PiM € pro VPE <sup>1)</sup> VSE PoM € pro VSE <sup>1)</sup> TP RG



<b>Untergestell, UG-KA-KS 120-Set</b> für KS 120, KS 88; bestehend aus Kappanschlag KA-UG-L und Kappanschlag KA-UG-R und dem Untergestell UG-KAPEX KS 120; einfaches Einklappen für den Transport; Transportrollen, Untergestell (497351), Kappanschlag KA-UG-R/L (497514) Arbeitshöhe 900 mm; Produktgewicht ohne Zubehör 21 kg	497354**	1	1.034,89	1.241,87	1	1.034,89	0	205009
--	----------	---	----------	----------	---	----------	---	--------



<b>Untergestell, UG-KAPEX KS 120</b> für KS 120, KS 88; erleichtert und unterstützt die Anwendungen der KAPEX durch mehr Mobilität; komfortabler Transport auf der Baustelle und Montage durch einfaches Einklappen der Säge; Transportrollen Arbeitshöhe 900 mm; Produktgewicht ohne Zubehör 10,1 kg	497351**	1	466,21	559,45	1	466,21	0	205009
---	----------	---	--------	--------	---	--------	---	--------



<b>Kappanschlag, KA-UG-KS 120-R</b> für KS 120, KS 88; zur Verwendung in Verbindung mit dem Untergestell UG-KAPEX KS 120; Maßskala, Anschlagreiter, Teleskopauszug mit Skala, ausklappbarer Standfuß Länge Ausleger (ohne Teleskop) 1480 mm; max. Maßlänge 2400 mm; Produktgewicht ohne Zubehör 4,6 kg	497352**	1	284,69	341,63	1	284,69	0	205009
--	----------	---	--------	--------	---	--------	---	--------



<b>Kappanschlag, KA-UG-KS 120-L</b> für KS 120, KS 88; zur Verwendung in Verbindung mit dem Untergestell UG-KAPEX KS 120; Maßskala, Anschlagreiter, Teleskopauszug mit Skala, ausklappbarer Standfuß Länge Ausleger (ohne Teleskop) 1480 mm; max. Maßlänge 2400 mm; Produktgewicht ohne Zubehör 4,6 kg	497353**	1	284,69	341,63	1	284,69	0	205009
--	----------	---	--------	--------	---	--------	---	--------



<b>Kappanschlag, KA-UG-KS 120-R/L</b> für KS 120, KS 88; bestehend aus Kappanschlag KA-UG-L und Kappanschlag KA-UG-R; zur Verwendung in Verbindung mit dem Untergestell UG-KAPEX KS 120; Maßskala, Anschlagreiter, Teleskopauszug mit Skala, ausklappbarer Standfuß Länge Ausleger (ohne Teleskop) 1480 mm; max. Maßlänge 2400 mm	497514**	1	568,68	682,42	1	568,68	0	205009
---	----------	---	--------	--------	---	--------	---	--------



<b>Spannsatz, SZ-KS</b> für KS 120, KS 88, KS 60, KSC 60; zum Festschrauben der KS auf dem Multifunktions Tisch	494693*	1	17,90	21,48	1	17,90	0	205009
---	---------	---	-------	-------	---	-------	---	--------



<b>Klemme, KL-KS 120</b> für KS 120, KS 88; kann links oder rechts eingesetzt werden; Werkstückklemme zum Fixieren der Werkstücke; im Lieferumfang der KS 120 und KS 88 enthalten max. Werkstückhöhe 120 mm	494391*	1	62,66	75,19	1	62,66	0	205009
--	---------	---	-------	-------	---	-------	---	--------



<b>Winkelabstützung, AB-KS 120</b> für KS 120, KS 88; Anschlag zum Anlegen von Kranzprofilen in Schräglage; dient auch zur Befestigung des Kappenschlags KA-KS; nur kompatibel mit KA-KS; Winkelabstützung mit Tischverbreiterung	494369*	1	85,75	102,90	1	85,75	0	205009
--	---------	---	-------	--------	---	-------	---	--------

\*SB-verpacktes Zubehör und Verbrauchsmaterial für Lochwand  
 \*\*im Karton

VPE = Packungsinhalt pro Bestellnummer  
 VSE = Handels-Versandseinheit pro Bestellnummer

<sup>1)</sup> Unverbindliche Preisempfehlung des Herstellers.  
 Preise des Händlers können abweichen.

# Halbstationäres Sägen

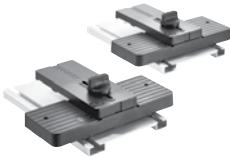
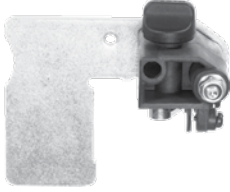
Benennung und Anwendung	Bestell-Nr.	VPE	PoM € pro VPE <sup>1)</sup>	PiM € pro VPE <sup>1)</sup>	VSE	PoM € pro VSE <sup>1)</sup>	TP	RG
 <p><b>Winkelabstützung, AB-KA-UG/2</b> für KS 120, KS 88, KS 60, KSC 60; Anschlag zum Anlegen von Kranzprofilen in Schräglage; nur kompatibel mit Kappanschlag Untergestell KA-UG</p>	203356**	2	119,79	143,75	1	119,79	0	205009
 <p><b>Anschlagreiter, KA-AR</b> für CS 50, CS 70; für Kappanschlag KA-KS 120-L und Kappanschlag KA-KS 120-R; zum Anschlagen von Werkstücken am Kappanschlag CS 70 KA, Basis KA 100/200 und KA-KS L/R</p>	488560*	1	42,05	50,46	1	42,05	0	205003

## Sägeblätter für Kapp-Zugsäge

### WOOD UNIVERSAL

für alle Holzwerkstoffe, Baustoffplatten – mittlerer Schnitt

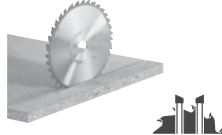
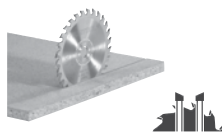
	Durchmesser mm	Schnittbreite mm	Bohrungs-Ø mm	Zähnezahl	Spanwinkel °								
 <p><b>HW 216x2,3x30 W36</b> für KS 60, KSC 60; für eine sehr gute Schnittleistung; der Allrounder für alle Holzwerkstoffe und weiche Kunststoffe</p>	216	2,3	30	36	-5	500124*	1	118,03	141,64	1	118,03	0	505002
 <p><b>HW 260x2,5x30 W60</b> für KS 120, KS 88; der Allrounder für alle Holzwerkstoffe und weiche Kunststoffe</p>	260	2,5	30	60	-5	494604*	1	189,05	226,86	1	189,05	0	505002

### WOOD FINE CUT

für furnierte und beschichtete Platten, Vollholz, MDF – feiner Schnitt

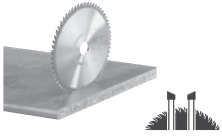
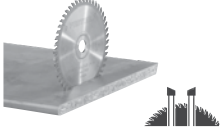
	Durchmesser mm	Schnittbreite mm	Bohrungs-Ø mm	Zähnezahl	Spanwinkel °								
 <p><b>HW 216x2,3x30 W60</b> für KS 60, KSC 60; für sehr gute Schnittleistung bei feinen Quer- und Winkelschnitten, z.B. in Holz und beschichtete Platten</p>	216	2,3	30	60	-5	500125*	1	172,20	206,64	1	172,20	0	505002
 <p><b>HW 260x2,5x30 W80</b> für KS 120, KS 88; das widerstandsfähige Kreissägeblatt für sehr gute Schnittleistung bei feinen Quer- und Winkelschnitten, z.B. in Holz und beschichtete Platten</p>	260	2,5	30	80	-5	494605*	1	226,85	272,22	1	226,85	0	505002

\*SB-verpacktes Zubehör und Verbrauchsmaterial für Lochwand  
\*\*im Karton

VPE = Packungsinhalt pro Bestellnummer  
VSE = Handels-Versandeinheit pro Bestellnummer

<sup>1)</sup> Unverbindliche Preisempfehlung des Herstellers.  
Preise des Händlers können abweichen.

## ALUMINIUM/ PLASTICS

für Aluminiumplatten und -profile, Plexiglas, harte und faserverstärkte Kunststoffe, NE-Metalle, Alu-Verbundplatten

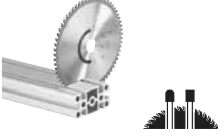
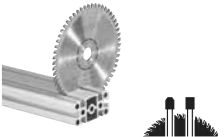
	Durchmesser mm	Schnittbreite mm	Bohrungs-Ø mm	Zähnezahl	Spanwinkel °								
 <p><b>HW 216x2,3x30 TF64</b> für KS 60, KSC 60; für eine hervorragende Schnittleistung bei Aluminiumplatten und -profilen sowie bei harten und faserverstärkten Kunststoffen</p>	216	2,3	30	64	0	500122*	1	210,60	252,72	1	210,60	0	505003
	 <p><b>HW 260x2,4x30 TF68</b> für KS 120, KS 88; für eine hervorragende Schnittleistung bei Aluminiumplatten und -profilen sowie bei harten und faserverstärkten Kunststoffen</p>	260	2,4	30	68	0	494607*	1	222,04	266,45	1	222,04	0

## LAMINATE/ HPL

für Laminat, beschichtete Platten und Mineralwerkstoffe

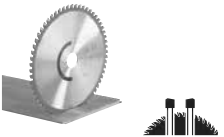
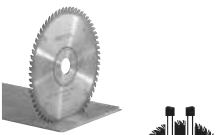
	Durchmesser mm	Schnittbreite mm	Bohrungs-Ø mm	Zähnezahl	Spanwinkel °								
 <p><b>HW 216x2,3x30 WZ/FA60</b> für KS 60, KSC 60; für eine sehr gute Schnittleistung; zum Bearbeiten von Laminat und melaminharzgebundenen Materialien</p>	216	2,3	30	60	-5	500123*	1	210,60	252,72	1	210,60	0	505003
	 <p><b>HW 260x2,5x30 WZ/FA64</b> für KS 120, KS 88; zum Bearbeiten von Laminat und melaminharzgebundenen Materialien</p>	260	2,5	30	64	-5	494606*	1	222,04	266,45	1	222,04	0

\*SB-verpacktes Zubehör und Verbrauchsmaterial für Lochwand  
\*\*im Karton

VPE = Packungsinhalt pro Bestellnummer  
VSE = Handels-Versandseinheit pro Bestellnummer

<sup>1)</sup> Unverbindliche Preisempfehlung des Herstellers.  
Preise des Händlers können abweichen.



# Halbstationäres Sägen

Benennung und Anwendung	Bestell-Nr.	VPE	PoM € pro VPE <sup>1)</sup>	PiM € pro VPE <sup>1)</sup>	VSE	PoM € pro VSE <sup>1)</sup>	TP	RG
-------------------------	-------------	-----	-----------------------------	-----------------------------	-----	-----------------------------	----	----

## Leistensäge SYMMETRIC

### Akku-Leistensäge SYMMETRIC SYMC 70



#### Akku-Leistensäge SYMMETRIC, SYMC 70 EB-Basic

Kreissägeblatt WOOD FINE CUT HW 216x2,3x30 W48 (491050), Präzisionsschmiege (491053), Rollen-Set, Werkstückklemme, Innensechskantschlüssel SW 6, Innensechskantschlüssel SW 2

577424	1	986,34	1.183,61	1	986,34	67	105003
--------	---	--------	----------	---	--------	----	--------



#### Akku-Leistensäge SYMMETRIC, SYMC 70 4,0 EBI-Plus

Kreissägeblatt WOOD FINE CUT HW 216x2,3x30 W48 (491050), Präzisionsschmiege (491053), Rollen-Set, Werkstückklemme, Innensechskantschlüssel SW 6, Innensechskantschlüssel SW 2, Energie-Set SYS 18V 2x4,0/TCL 6 DUO (577109)

577464	1	1.286,31	1.543,57	1	1.286,31	67	105003
--------	---	----------	----------	---	----------	----	--------

## Zubehör für Leistensäge

### Zubehör für Leistensäge SYM 70



#### Tischeinlage, TE-SYM 70

für SYM 70, SYMC 70; Tischeinlage zum Auswechseln an der SYMMETRIC

491054*	3	26,26	31,51	1	26,26	0	205004
---------	---	-------	-------	---	-------	---	--------



#### Erhöhung, EH-SYS-SYM 70

für SYM 70; Fußkappen zur Erhöhung der Symmetric auf die Höhe eines SYSTAINER SYS 1 T-LOC und Classic; lange Werkstücke können beim Arbeiten durch SYS 1 T-LOC und Classic bequem abgestützt werden; im Lieferumfang der SYM 70 RE bereits enthalten (zum Nachrüsten der SYM 70 E)

203425**	1	36,76	44,11	1	36,76	0	205004
----------	---	-------	-------	---	-------	---	--------

## ALUMINIUM/ PLASTICS

für Aluminiumplatten und -profile, Plexiglas, harte und faserverstärkte Kunststoffe, NE-Metalle, Alu-Verbundplatten



#### HW 216x2,3x30 W60

für SYM 70, SYMC 70; für eine hervorragende Schnittleistung bei Aluminiumprofilen und -leisten sowie bei Leisten aus harten und faserverstärkten Kunststoffen

	Durchmesser mm	Schnittbreite mm	Bohrungs-Ø mm	Zähnezahl	Spanwinkel °								
	216	2,3	30	60	-5	491051*	1	210,60	252,72	1	210,60	0	505002

## WOOD FINE CUT

für furnierte und beschichtete Platten, Vollholz, MDF – feiner Schnitt

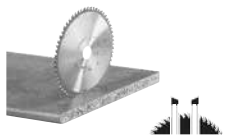

#### HW 216x2,3x30 W48

für SYM 70, SYMC 70; für eine sehr gute Schnittleistung bei feinen Kappschnitten, z.B. in Holzleisten und beschichteten Leisten

	Durchmesser mm	Schnittbreite mm	Bohrungs-Ø mm	Zähnezahl	Spanwinkel °								
	216	2,3	30	48	-5	491050*	1	143,82	172,58	1	143,82	0	505002

\*SB-verpacktes Zubehör und Verbrauchsmaterial für Lochwand  
\*\*im Karton

VPE = Packungsinhalt pro Bestellnummer  
VSE = Handels-Versandereinheit pro Bestellnummer

<sup>1)</sup> Unverbindliche Preisempfehlung des Herstellers. Preise des Händlers können abweichen.

# Halbstationäres Arbeiten

Benennung und Anwendung

Bestell-Nr. VPE PoM € pro VPE <sup>1)</sup> PiM € pro VPE <sup>1)</sup> VSE PoM € pro VSE <sup>1)</sup> TP RG

## Arbeitstisch STM 1800



### Arbeitstisch STM 1800

#### Mobiler Säge- und Arbeitstisch, STM 1800

höhenverstellbarer Arbeitstisch zum Bearbeiten und Zuschneiden von großen Platten; Auflagefläche durch Auszugsrohre verlängerbar; Lenkrollen und Holzauflagen teils vormontiert (Lieferumfang); Holzauflagen montiert, 4 Verlängerungsrohre mit Holzauflagen

205183**	1	1.483,55	1.780,26	1	1.483,55	0	205014
----------	---	----------	----------	---	----------	---	--------

## Zubehör für Arbeitstisch STM 1800

### Winkelanschlag FS-WA

#### Winkelanschlag, FS-WA/90°

für FS/2;  
für exakte und wiederholgenaue 90°-Zuschnitte von Plattenmaterialien ohne Nachjustierung; vollständig selbstausrichtend und präzise dank gefrästem Aluminium-Anschlag; einfach und schnell über den Schnellspannhebel mit der Führungsschiene koppelbar



205229**	1	167,02	200,42	1	167,02	0	213002
----------	---	--------	--------	---	--------	---	--------

#### Winkelanschlag, FS-WA

für FS/2;  
erweiterbar mit Verlängerung FS-WA-VL; Anlegebolzen  
Winkelbereich -60 - +60 °



577040**	1	183,86	220,63	1	183,86	0	213002
----------	---	--------	--------	---	--------	---	--------

#### Verlängerung, FS-WA-VL

für Winkelanschlag FS-WA;  
dient der Erweiterung des Winkelanschlags; Zuschnitte auf Maß wiederholgenau mittels Verlängerung mit Skala und Anschlagreiter; stabile Kopplung an den Winkelanschlag mit den Verbindungsstücken; Anschlagreiter, Verbindungsstücke  
Werkstückbreite 447 - 1150 mm



577041**	1	60,08	72,10	1	60,08	0	213002
----------	---	-------	-------	---	-------	---	--------

## Zubehör für CMS

### Zubehör für CMS

#### Tischverlängerung, VL

für CS 50, CMS-GE;  
einfacher Aufbau, abklappbar;  
zur Auflage langer Werkstücke beim Sägen auf Breite; vergrößert die Auflagefläche um 405 mm  
Abmessung Länge x Breite 375 x 454 mm



492092**	1	271,27	325,52	1	271,27	0	205003
----------	---	--------	--------	---	--------	---	--------

#### Schiebetisch, ST

für CS 50, CMS-GE; für MFT 3-VL  
max. Schnittbreite beim Kappschnitt 830 mm

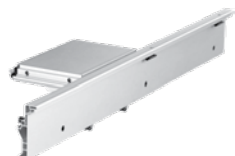

492100**	1	387,28	464,74	1	387,28	0	205003
----------	---	--------	--------	---	--------	---	--------

#### Sägeblattgarage, SGA

für CS 50, CMS-GE; zur sicheren und platzsparenden Aufbewahrung von bis zu 4 Sägeblättern (max. Durchmesser 190 mm) und 3 x Splitterschutz (nicht im Lieferumfang)

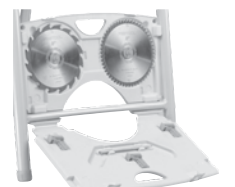

492228**	1	56,78	68,14	1	56,78	0	205007
----------	---	-------	-------	---	-------	---	--------

#### Rollenbock, RB

für alle halbstationären Geräte (CS/KS/CMS); einsetzbar mit CS 50, CS 70, CB 120, System Basis Plus, CMS-GE, Multifunktionsstisch;  
zum Auflegen langer Werkstücke bei Längs- und Querschnitten, Fräs- und Schleifarbeiten  
Höhe verstellbar 630 - 1000 mm



488711**	1	206,72	248,06	1	206,72	0	205003
----------	---	--------	--------	---	--------	---	--------

\*SB-verpacktes Zubehör und Verbrauchsmaterial für Lochwand  
\*\*im Karton

VPE = Packungsinhalt pro Bestellnummer  
VSE = Handels-Versandseinheit pro Bestellnummer

<sup>1)</sup> Unverbindliche Preisempfehlung des Herstellers.  
Preise des Händlers können abweichen.

# Halbstationäres Arbeiten

Benennung und Anwendung		Bestell-Nr.	VPE	PoM € pro VPE <sup>1)</sup>	PiM € pro VPE <sup>1)</sup>	VSE	PoM € pro VSE <sup>1)</sup>	TP	RG
	<b>Anschlagreiter, WA-AR</b> für CS 50, CS 70, TKS 80; zum Anschlagen von Werkstücken am Winkelanschlag WA	491712*	1	42,05	50,46	1	42,05	0	205003
	<b>Absaug-Set, AB-AS CS/TKS</b> für CT/CTM; Antistatik; bestehend aus Saugschlauch D 27x2,0 m-AS, Saugschlauch D 36x1m-AS, Y-Anschlussstück; kann mit allen Unterflurzugsägen und Tischkreissägen verwendet werden Durchmesser 27/36 mm	577280**	1	118,38	142,06	1	118,38	0	205001
<b>Zubehör für CMS-OF, Basis 5 A und Basis 6</b>									
	<b>Falzkopf, FK D 50x30</b> für OF 1010, OF 1400, OF 2200; für den Einsatz mit Frässpindeln Durchmesser 50 mm; NL 30 mm	489284*	1	149,47	179,36	1	149,47	0	205002
	<b>Frässpindel, ASL20/OF1010</b> für OF 1010; zur Aufnahme des Falzkopfs FK D 50x30 (489284) erforderlich	489285*	1	48,17	57,80	1	48,17	0	205008
	<b>Frässpindel, ASL20/OF1400-OF2200</b> für OF 1400, OF 2200; zur Aufnahme des Falzkopfs FK D 50x30 (489284) erforderlich	490131*	1	57,01	68,41	1	57,01	0	205008
	<b>Wendeplatte, WP 30x12x1,5</b> für Falzkopf FK D 50x30	489286*	2	30,52	36,62	1	30,52	0	205008
<b>Zubehör für Basis Plus</b>									
<b>Schiebetisch und Anschläge</b>									
	<b>Verbindungsstück, VS</b> für MFT 3, FST 660/85, MFT 800, Basis Plus; zum Anbau des FST 660/85 oder MFT 800 an Basis Plus; zum Verbinden mehrerer MFT 3	484455*	1	17,43	20,92	1	17,43	0	205002
	<b>Anschlagreiter, KA-AR</b> für CS 50, CS 70; für Kappanschlag KA-KS 120-L und Kappanschlag KA-KS 120-R; zum Anschlagen von Werkstücken am Kappanschlag CS 70 KA, Basis KA 100/200 und KA-KS L/R	488560*	1	42,05	50,46	1	42,05	0	205003
	<b>Anschlagreiter, WA-AR</b> für CS 50, CS 70, TKS 80; zum Anschlagen von Werkstücken am Winkelanschlag WA	491712*	1	42,05	50,46	1	42,05	0	205003

\*SB-verpacktes Zubehör und Verbrauchsmaterial für Lochwand  
\*\*im Karton





VPE = Packungsinhalt pro Bestellnummer  
VSE = Handels-Versandseinheit pro Bestellnummer

<sup>1)</sup> Unverbindliche Preisempfehlung des Herstellers.  
Preise des Händlers können abweichen.



# Halbstationäres Arbeiten

Benennung und Anwendung	Bestell-Nr.	VPE	PoM € pro VPE <sup>1)</sup>	PiM € pro VPE <sup>1)</sup>	VSE	PoM € pro VSE <sup>1)</sup>	TP	RG
<b>Sonstiges Zubehör</b>								
 <p><b>Absaug-Set, AB-AS CS/TKS</b> für CT/CTM; Antistatik; bestehend aus Saugschlauch D 27x2,0 m-AS, Saugschlauch D 36x1m-AS, Y-Anschlussstück; kann mit allen Unterflurzugsägen und Tischkreissägen verwendet werden Durchmesser 27/36 mm</p>	577280**	1	118,38	142,06	1	118,38	0	205001

## Multifunktionstisch

<b>Multifunktionstisch MFT 3</b>								
 <p><b>Multifunktionstisch, MFT/3</b> Tisch mit Lochplatte und Klappbeinen, Schwenkeinheit, Auflageeinheit, Winkelanschlag, Anschlagreiter (495542), Führungsschiene FS 1080/2 (491504), Abweiser FS-AW (489022), Zusatzklemmung (495541)</p>	495315**	1	875,28	1.050,34	1	875,28	0	205010
 <p><b>Multifunktionstisch, MFT/3 Basic</b> Tisch mit Lochplatte und Klappbeinen</p>	500608**	1	687,77	825,32	1	687,77	0	205010
 <p><b>Multifunktionstisch, MFT KAPEX</b> für KS 120, KS 88; zur Verwendung als Untergestell für die KAPEX; Spannsatz SZ-KS zur Fixierung notwendig; Tisch mit Lochplatte und Klappbeinen</p>	495465**	1	475,52	570,62	1	475,52	0	205010
 <p><b>Multifunktionstisch, MFT/3 Conturo-AP</b> für KA 65; Tisch mit Lochplatte und Klappbeinen; zum Einsetzen des Kantenanleimers CONTURO KA 65 als stationäres Gerät; Adapterplatte AP-KA 65 (500175), Querstrebe QT-MFT/3 (495502)</p>	500869**	1	1.119,82	1.343,78	1	1.119,82	0	205010

## Zubehör für Multifunktionstisch

<b>Zubehör</b>								
 <p><b>Querstrebe, MFT 3-QT</b> für MFT 3; zur zusätzlichen Stabilisierung des MFT 3 Durchmesser 20 mm; Länge 675 mm</p>	495502**	2	116,97	140,36	1	116,97	0	205005
 <p><b>Zusatzklemmung, MFT/3-ZK</b> für MFT 3 und Mobile Werkstatt MW 1000; zum Fixieren der Anschlagsschiene an der V-Nut</p>	495541*	1	43,47	52,16	1	43,47	0	205005

\*SB-verpacktes Zubehör und Verbrauchsmaterial für Lochwand  
\*\*im Karton

VPE = Packungsinhalt pro Bestellnummer  
VSE = Handels-Versandseinheit pro Bestellnummer

<sup>1)</sup> Unverbindliche Preisempfehlung des Herstellers.  
Preise des Händlers können abweichen.

# Halbstationäres Arbeiten

Benennung und Anwendung	Bestell-Nr.	VPE	PoM € pro VPE <sup>1)</sup>	PiM € pro VPE <sup>1)</sup>	VSE	PoM € pro VSE <sup>1)</sup>	TP	RG
 <p><b>Spannelemente, MFT-SP</b> für MFT 3 und Mobile Werkstatt MW 1000; für SYS-MFT; zur sicheren und exakten Fixierung des Werkstücks (sägen, schleifen, fräsen, bohren...)</p>	488030*	2	119,91	143,89	1	119,91	0	205005
 <p><b>Hebelzwingen, MFT-HZ 80</b> für Mobile Werkstatt MW 1000 und MFT/3; Fixierung von unterschiedlichen Materialien mit einer Höhe von bis zu 80 mm möglich Abmessung (L x B x H) 130 x 40 x 155 mm; max. Werkstückhöhe 80 mm</p>	577132*	1	48,42	58,10	1	48,42	0	205005
 <p><b>Hebelzwingen, FS-HZ 160</b> für FS/2, FS/2-KP, FSK, MFT; Ganzstahlausführung Spannweite 160 mm</p>	491594*	1	65,73	78,88	1	65,73	0	213002
 <p><b>Schraubzwingen, FSZ 120</b> für FS/2, FS/2-KP, FSK, MFT; Ganzstahlausführung Spannweite 120 mm</p>	489570*	2	47,83	57,40	1	47,83	0	213002
 <p><b>Schraubzwingen, FSZ 300</b> für FS/2, FS/2-KP, FSK, MFT; Ganzstahlausführung Spannweite 300 mm</p>	489571*	2	58,89	70,67	1	58,89	0	213002
 <p><b>Tisch, TSB/1-MW 1000</b> für Mobile Werkstatt MW 1000 und MFT/3; Vergrößerung der Arbeitsfläche; Aluprofil und Lochplatte ermöglichen den Einsatz vieler bestehender Zubehörteile Arbeitshöhe 900 mm; Abmessung (L x B x H) 1045 x 500 x 74 mm; Produktgewicht ohne Zubehör 12,2 kg</p>	203457**	1	341,58	409,90	1	341,58	0	205005
 <p><b>Verbindungsstück, VS</b> für MFT 3, FST 660/85, MFT 800, Basis Plus; zum Anbau des FST 660/85 oder MFT 800 an Basis Plus; zum Verbinden mehrerer MFT 3</p>	484455*	1	17,43	20,92	1	17,43	0	205002
 <p><b>Anschlagreiter, MFT/3-AR</b> für MFT 3; zum Anschlagen von Werkstücken am Winkelanschlag; wegklappbar</p>	495542*	1	26,38	31,66	1	26,38	0	205005

\*SB-verpacktes Zubehör und Verbrauchsmaterial für Lochwand  
\*\*im Karton

VPE = Packungsinhalt pro Bestellnummer  
VSE = Handels-Versandereinheit pro Bestellnummer

<sup>1)</sup> Unverbindliche Preisempfehlung des Herstellers.  
Preise des Händlers können abweichen.

## Akku-Oszillierer

### Akku-Oszillierer VECTURO OSC 18

die passenden Zubehörrakus und Ladegeräte finden Sie unter „Akku- und Ladetechnik“



<b>Akku-Oszillierer VECTURO, OSC 18 E-Basic</b> Universal-Sägeblatt USB 78/32/Bi/OSC, Systainer SYS3 M 187 (204842)	576591	1	379,27	455,12	1	379,27	33	128002
---	--------	---	--------	--------	---	--------	----	--------

<b>Akku-Oszillierer VECTURO, OSC 18 E-Basic-Set</b> Absaugvorrichtung OSC-AV (203256), Ansetzhilfe OSC-AH (203254), Tiefenanschlag OSC-TA (203255), Adapter OSC-A, Universal-Sägeblatt USB 78/32/Bi/OSC, Universal-Sägeblatt USB 50/35/Bi/OSC, Holz-Sägeblatt HSB 100/Bi/OSC (203334), Systainer SYS3 M 187 (204842)	576592	1	646,65	775,98	1	646,65	33	128002
--	--------	---	--------	--------	---	--------	----	--------



<b>Akku-Oszillierer VECTURO, OSC 18 HPC 4,0 EI-Plus</b> Akkupack BP 18 Li 4,0 HPC-ASI (205034), Schnellladegerät TCL 6 (201135), Universal-Sägeblatt USB 78/32/Bi/OSC, Systainer SYS3 M 187 (204842)	576595	1	563,33	676,00	1	563,33	33	128002
--	--------	---	--------	--------	---	--------	----	--------



<b>Akku-Oszillierer VECTURO, OSC 18 HPC 4,0 EI-Set</b> 1 x Akkupack BP 18 Li 4,0 HPC-ASI (205034), Schnellladegerät TCL 6 (201135), Absaugvorrichtung OSC-AV (203256), Ansetzhilfe OSC-AH (203254), Tiefenanschlag OSC-TA (203255), Adapter OSC-A, Universal-Sägeblatt USB 78/32/Bi/OSC, Universal-Sägeblatt USB 50/35/Bi/OSC, Holz-Sägeblatt HSB 100/Bi/OSC (203334), Systainer SYS3 M 187 (204842)	576593	1	830,68	996,82	1	830,68	33	128002
--	--------	---	--------	--------	---	--------	----	--------

## Zubehör für OSC 18

### Zubehör für Oszillierer OSC 18



<b>Tiefenanschlag, OSC-TA</b> für OSC 18; ermöglicht Eintauchsnitte mit definierter Tiefe; enthält zwei Einsätze: drehbarer Tiefenanschlag für Eintauchsnitte und Gleitschuh für lange gerade Schnitte; enthält Adapter für werkzeuglose Montage des Zubehörs; Arbeitswinkel flexibel einstellbar; Adapter OSC-A max. Eintauchtiefe Tiefenanschlag 56 mm; max. Eintauchtiefe Gleitschuh 20 mm; Rasterung der Tiefeneinstellung 1,5 mm; Produktgewicht ohne Zubehör 0,2 kg	203255*	1	63,14	75,77	1	63,14	0	228001
--	---------	---	-------	-------	---	-------	---	--------



<b>Ansetzhilfe, OSC-AH</b> für OSC 18; ermöglicht exakt geführte Eintauchsnitte; ausgestattet mit Tiefenanschlag für definierte Eintauchtiefe und Absaugstutzen für staubarmes Sägen; enthält Adapter für werkzeuglose Montage des Zubehörs; einsetzbar mit gekröpften Sägeblättern; Adapter OSC-A max. Eintauchtiefe Ansetzhilfe 42 mm; Produktgewicht ohne Zubehör 0.485 kg	203254*	1	151,59	181,91	1	151,59	0	228001
--	---------	---	--------	--------	---	--------	---	--------



<b>Absaugvorrichtung, OSC-AV</b> für OSC 18; ermöglicht staubarmes Sägen; bietet optimale Sicht auf das Werkstück; Maschine kann mit beiden Händen sicher geführt werden; enthält Adapter für werkzeuglose Montage des Zubehörs; Adapter OSC-A max. Eintauchtiefe Absaugvorrichtung 47 mm; Produktgewicht ohne Zubehör 0.125 kg	203256*	1	63,14	75,77	1	63,14	0	228001
---	---------	---	-------	-------	---	-------	---	--------



<b>Zubehör-Set, OSC-AH/TA/AV-Set</b> für OSC 18; ermöglicht exakt geführte Eintauchsnitte, staubarmes Sägen sowie Eintauchsnitte mit definierter Tiefe; enthält Adapter für werkzeuglose Montage des Zubehörs; Ansetzhilfe OSC-AH (203254), Tiefenanschlag OSC-TA (203255), Absaugvorrichtung OSC-AV (203256), Adapter OSC-A max. Eintauchtiefe Tiefenanschlag 56 mm; max. Eintauchtiefe Gleitschuh 20 mm; max. Eintauchtiefe Ansetzhilfe 42 mm; Rasterung der Tiefeneinstellung 1,5 mm; Produktgewicht ohne Zubehör 0,64 kg	203258*	1	201,88	242,26	1	201,88	0	228001
---	---------	---	--------	--------	---	--------	---	--------

\*SB-verpacktes Zubehör und Verbrauchsmaterial für Lochwand  
\*\*im Karton

VPE = Packungsinhalt pro Bestellnummer  
VSE = Handels-Versandseinheit pro Bestellnummer

<sup>1)</sup> Unverbindliche Preisempfehlung des Herstellers.  
Preise des Händlers können abweichen.

## Sägeblätter für OSC 18

### Holz-Sägeblatt

für die Bearbeitung von Holzwerkstoffen; japanverzahnt (außer HSB 100/HCS)



	Länge mm	Breite mm								
<b>HSB 50/35/J/OSC/5</b> für OSC 18; doppelreihige original Japan-Verzahnung für hochpräzise Schnitte und saubere Schnittkanten in alle Holzwerkstoffe	50	35	203333*	5	88,35	106,02	1	88,35	0	528001
<b>HSB 50/65/J/OSC/5</b> für OSC 18; doppelreihige original Japan-Verzahnung für hochpräzise Schnitte und saubere Schnittkanten in alle Holzwerkstoffe	50	65	203332*	5	94,58	113,50	1	94,58	0	528001
<b>HSB 100/Bi/OSC</b> für OSC 18; Ø 100 mm Kreissägeblatt mit Griffschutz für gerade, lange Schnitte; mit langer Standzeit dank hochwertigem BiMetall	-	-	203334*	1	87,51	105,01	1	87,51	0	528001

### Spezial-Blatt

Spezialsägeblätter für Anwendungen wie das Entglasen von Fenstern, Entfernen von Silikonen oder Kleberesten



<b>SSB 32/OSC</b> für OSC 18; Spezial-Sägeblatt zur einfachen Entfernung von Kitt bzw. hartem Fensterkitt bei der Fensterentglasung			204410*	1	41,88	50,26	1	41,88	0	528001
<b>SSP 52/OSC</b> für OSC 18; Spezial-Spachtel für einfaches Entfernen schwer lösbarer Beschichtungen oder Klebstoffresten			204412*	1	29,21	35,05	1	29,21	0	528001
<b>SSB 90/OSC/DIA</b> für OSC 18; Diamant-Sägeblatt mit einem Durchmesser von 90 mm; äußerst langlebig und robust dank hochwertiger Diamantbeschichtung; zum Trennen von Marmor-, Epoxidharz- und Trassfuge sowie harten Epoxid- oder Zementfugen geeignet			204414*	1	113,67	136,40	1	113,67	0	528001





\*SB-verpacktes Zubehör und Verbrauchsmaterial für Lochwand  
 \*\*im Karton

VPE = Packungsinhalt pro Bestellnummer  
 VSE = Handels-Versandseinheit pro Bestellnummer

<sup>1)</sup> Unverbindliche Preisempfehlung des Herstellers. Preise des Händlers können abweichen.

## WOOD UNIVERSAL

Bearbeitung unterschiedlichster Materialien: Holz, beschichtetes Holz, lackiertes Holz, Verbundstoffe, GFK, Gipskarton, NE-Metalle, Kunststoffe; BiMetall

	Länge mm	Breite mm								
 <p><b>USB 78/32/Bi/OSC/5</b> für OSC 18; aus hochwertigem BiMetall; für den universellen Einsatz; extra lang für Eintauchschnitte</p>	78	32	203337*	5	87,17	104,60	1	87,17	0	528001
 <p><b>USB 50/35/Bi/OSC/5</b> für OSC 18; aus hochwertigem BiMetall; für den universellen Einsatz; ideal geeignet für Eintauchschnitte</p>	50	35	203338*	5	88,35	106,02	1	88,35	0	528001
 <p><b>USB 78/42/Bi/OSC/5</b> für OSC 18; aus hochwertigem BiMetall; für den universellen Einsatz; extra lang für Eintauchschnitte</p>	78	42	203336*	5	92,11	110,53	1	92,11	0	528001
 <p><b>USB 50/65/Bi/OSC/5</b> für OSC 18; aus hochwertigem BiMetall; für den universellen Einsatz; ideal geeignet für Eintauchschnitte</p>	50	65	203960*	5	94,58	113,50	1	94,58	0	528001

## Zubehör für OS 400

### Zubehör für Oszillierer OS 400

 <p><b>Ansetzhilfe-/Tiefenanschlag-Set, OS-TA/AH Set</b> für OS 400; ermöglicht genaues Ansetzen und Sägen auf einer Markierung sowie Eintauchschnitte mit definierter Tiefe; flexibler Einsatz, kurze Rüstzeiten: Tiefenanschlag, Ansetzhilfe und Messer werden werkzeuglos montiert; Ansetzhilfe (500161), Tiefenanschlag (500160) max. Eintauchtiefe Tiefenanschlag 56 mm; max. Eintauchtiefe Gleitschuh 20 mm; max. Eintauchtiefe Ansetzhilfe 60 mm; Rasterung der Tiefeneinstellung 1,5 mm; Produktgewicht ohne Zubehör 0,47 kg</p>	500251*	1	168,20	201,84	1	168,20	0	228001
--	---------	---	--------	--------	---	--------	---	--------

## Sägeblätter für OS 400

### Holz-Sägeblatt

für OS 400;  
original Japan-Verzahnung für hochpräzise Schnitte und saubere Schnittkanten in alle Holzwerkstoffe (außer HSB 100/HCS)

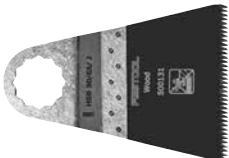
	Länge mm	Breite mm								
 <p><b>HSB 50/35/J 5x</b></p>	50	35	500142*	5	97,41	116,89	1	97,41	0	528001
 <p><b>HSB 50/65/J 5x</b></p>	50	65	500145*	5	105,19	126,23	1	105,19	0	528001

\*SB-verpacktes Zubehör und Verbrauchsmaterial für Lochwand  
\*\*im Karton

VPE = Packungsinhalt pro Bestellnummer  
VSE = Handels-Versandseinheit pro Bestellnummer

<sup>1)</sup> Unverbindliche Preisempfehlung des Herstellers.  
Preise des Händlers können abweichen.



# Oszillieren

Benennung und Anwendung	Bestell-Nr.	VPE	PoM € pro VPE <sup>1)</sup>	PiM € pro VPE <sup>1)</sup>	VSE	PoM € pro VSE <sup>1)</sup>	TP	RG
-------------------------	-------------	-----	-----------------------------	-----------------------------	-----	-----------------------------	----	----

## Metall-Sägeblatt

für die Bearbeitung von Aluminium und Nichteisenmetall; für OS 400; BiMetall; mit gewelltem Blatt



	Länge mm	Breite mm								
<b>MSB 50/35/Bi 5x</b>	50	35	500140*	5	115,67	138,80	1	115,67	0	528001

## WOOD UNIVERSAL

für die Bearbeitung unterschiedlicher Materialien; für OS 400; BiMetall



	Länge mm	Breite mm								
<b>USB 50/35/Bi 5x</b>	50	35	500144*	5	81,40	97,68	1	81,40	0	528001
<b>USB 78/32/Bi 5x</b>	78	32	500143*	5	76,20	91,44	1	76,20	0	528001
<b>USB 78/42/Bi 5x</b>	78	42	500147*	5	79,39	95,27	1	79,39	0	528001

\*SB-verpacktes Zubehör und Verbrauchsmaterial für Lochwand  
\*\*im Karton

VPE = Packungsinhalt pro Bestellnummer  
VSE = Handels-Versandseinheit pro Bestellnummer

<sup>1)</sup> Unverbindliche Preisempfehlung des Herstellers.  
Preise des Händlers können abweichen.

## Zubehör für Zimmerei-Handkreissägen

### Zubehör für Zimmerei-Handkreissägen HK 132 E

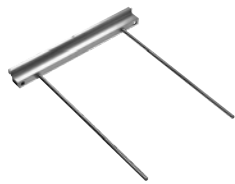

**Parallelanschlag, PG-HK 132**

für HK 132, CSP 132;  
zum Einsatz der HK 132 mit Führungsschienen  
Typ GC 2000/3000

769538\*\* 1 161,02 193,22 1 161,02 0 202004



**Führungsschiene, GC 2000**

für HK 132, CSP 85/60, CSP 132, CSP 165, CCP 380, NRP 90;  
2000 mm lang

769669\*\* 1 314,15 376,98 1 314,15 0 213003



**Führungsschiene, GC 3000**

für HK 132, CSP 85/60, CSP 132, CSP 165, CCP 380, NRP 90;  
3000 mm lang

769670\*\* 1 433,46 520,15 1 433,46 0 213003

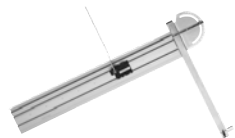

**Winkelanschlag, GC 1000-WA**

für HK 132, CSP 85/60, CSP 132, CSP 165, CCP 380, NRP 90;  
Winkeinrichtung mit 1000 mm langer Führungsschiene  
und Schnittzeiger; Winkelanschlag, stufenlos verstellbar  
nach beiden Seiten bis 90°; mit Schnittzeiger zum Einstellen  
nach Anriss für jeden Gehrungswinkel

769671\*\* 1 392,83 471,40 1 392,83 0 213003

### Hobel- und Kerveneinrichtung für HK 132 E



**Hobeleinrichtung, NS-HK 250x50**

für HK 132, CSP 132; ermöglicht eine Fräsbreite von 50 mm  
und 0 - 80 mm Hobeltiefe; Hobelkopf Ø 250 x 500 mm,  
1 x HM-Vorschneider 14 x 14 x 2,0 mm (769542),  
1 x HM-Wendemesser 50 x 12 x 1,5 mm (769544),  
Schutzhaube (fest), Schutzhaube (beweglich), Spannleisten,  
Stift Werkzeugwechsel, Schraubendreher 7 x 125 mm,  
Innensechskantschlüssel  
Hobelkopf-Ø 250 mm; Hobelbreite 50 mm; Hobeltiefe 0-80  
mm; Bohrung 30 mm; Produktgewicht ohne Zubehör 6,4 kg

769539\*\* 1 1.370,82 1.644,98 1 1.370,82 0 202004

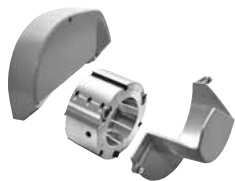

**Kerveneinrichtung, RS-HK 160x80**

für HK 132, CSP 132; ermöglicht eine Fräsbreite von 80 mm  
und 0 - 38 mm Hobeltiefe bei 0°; Kervenkopf Ø 160 x 80 mm,  
3 x HM-Wendemesser 80 x 13 x 2,2 mm (769543),  
1 x HM-Vorschneider 14 x 14 x 2,0 mm (769542),  
Schutzhaube (fest), Schutzhaube (beweglich), Spannleisten,  
Stift Werkzeugwechsel, Schraubendreher 7 x 125 mm,  
Innensechskantschlüssel  
Hobelkopf-Ø 160 mm; Hobelbreite 80 mm; Hobeltiefe 0-38  
mm; Bohrung 30 mm; Produktgewicht ohne Zubehör 6,7 kg

769540\*\* 1 1.406,99 1.688,39 1 1.406,99 0 202004



**Wendemesser, CT-HK HW 80x13x2,2/3**

für Kervenkopf der HK 132, RS-HK 160 x 80, RS-CSP 160 x  
80, HK 132, CSP 132 E; für Hobelbreite 80 mm  
Abmessungen 80 x 13 x 2,2 mm

769543\* 3 165,15 198,18 1 165,15 0 507001

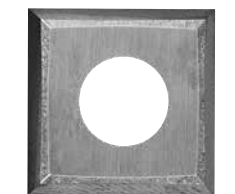

**Wendemesser, CT-HK HW 50x12x1,5/3**

für Hobeleinrichtung der HK 132, NS-HK 250 x 50 und  
Abplattkopf der NRP 90 - Ø 260 x 50, NS-CSP 250 x 50,  
HK 132, NRP 90; für Hobelbreite 50 mm  
Abmessungen 50 x 12 x 1,5 mm

769544\* 3 42,99 51,59 1 42,99 0 507001

**Vorschneider, CT-HK HW 14x14x2/6**

für Verstellnutter VN-HK85, Kervenkopf RS-HK 160x80,  
Hobelkopf NS-HK 250x50; für HK 132, CSP 132, NRP 90;  
nummerierte Schneiden; aus Hartmetall  
Abmessungen 14 x 14 x 2 mm

769542\* 6 44,64 53,57 1 44,64 0 421001

## Zubehör für Balkenhobel

### Wendehobelmesser



**Wendemesser, RN-PL 19x1x205 Tri. 6x**

für PL 205 E, PLP 205 E; Trimetall; für Hobelbreite 205 mm  
Abmessungen 19 x 1 x 205 mm

769545\* 6 122,15 146,58 1 122,15 0 507001

**Wendemesser, RN-PL 19x1x245 Tri. 6x**

für PL 245 E, PLP 245 E; Trimetall; für Hobelbreite 245 mm  
Abmessungen 19 x 1 x 245 mm

769546\* 6 131,69 158,03 1 131,69 0 507001

\*SB-verpacktes Zubehör und Verbrauchsmaterial für Lochwand  
\*\*im Karton

VPE = Packungsinhalt pro Bestellnummer  
VSE = Handels-Versandeinheit pro Bestellnummer

<sup>1)</sup> Unverbindliche Preisempfehlung des Herstellers.  
Preise des Händlers können abweichen.

# Zimmereimaschinen

Benennung und Anwendung	Bestell-Nr.	VPE	PoM € pro VPE <sup>1)</sup>	PiM € pro VPE <sup>1)</sup>	VSE	PoM € pro VSE <sup>1)</sup>	TP	RG
-------------------------	-------------	-----	-----------------------------	-----------------------------	-----	-----------------------------	----	----

## Zubehör für Kettenstemmer

### Fräskettengarnitur komplett für CM 150, CMP 150

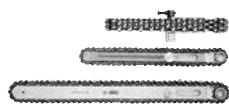

	Schlitz- bzw. Kettenbreite mm	Schlitzlänge mm	Schlitztiefe mm								
<b>MF-CM 28x40x100 A</b>	28	40	100	769548**	1	955,38	1.146,46	1	955,38	0	523001
<b>MF-CM 28x35x100 A</b>	28	35	100	769547**	1	980,35	1.176,42	1	980,35	0	523001
<b>MF-CM 30x30x125 B</b>	28	30	125	769550**	1	1.118,28	1.341,94	1	1.118,28	0	523001

### Fräsketten

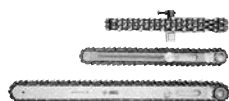

	Schlitzlänge mm	Schlitztiefe mm								
<b>MC-CM 28x35/40x100 A</b> für Fräskettengarnitur MF-CM 28 x 35/40 x 100 A, MF-CMP 28 x 35/40 x 100 A; für 35 oder 40 mm Zapfenlochbreite und maximal 100 mm Tiefe; einzelne Fräskette für Garnitur	35	100	769551**	1	438,53	526,24	1	438,53	0	523002
<b>MC-CM 28x40x150 A</b> für Fräskettengarnitur MF-CM 28 x 40 x 150 A, MF-CMP 28 x 40 x 150 A; für 40 mm Zapfenlochbreite und maximal 150 mm Tiefe; einzelne Fräskette für Garnitur	40	150	769552**	1	467,03	560,44	1	467,03	0	523002
<b>MC-CM 30x30x125 B</b> für Fräskettengarnitur MF-CM 30 x 30 x 125 B, MF-CMP 30 x 30 x 125 B; für 30 mm Zapfenlochbreite und maximal 125 mm Tiefe; einzelne Fräskette für Garnitur	30	125	769553**	1	592,71	711,25	1	592,71	0	523002

\*SB-verpacktes Zubehör und Verbrauchsmaterial für Lochwand  
\*\*im Karton

VPE = Packungsinhalt pro Bestellnummer  
VSE = Handels-Versandseinheit pro Bestellnummer

<sup>1)</sup> Unverbindliche Preisempfehlung des Herstellers.  
Preise des Händlers können abweichen.

## Sanierungsschleifer



### Sanierungsschleifer RENOFIX RG 130 ECI

Sanierungsschleifer RENOFIX, RG 130 ECI-Plus	577045	1	942,30	1.130,76	1	942,30	70	112001
Führungstisch (769080), Spannflanschgarnitur, Stirnlochschlüssel KF-AG, Klettverbinder KV-215 (5er Pack) (205294), Systainer SYS3 L 237 (204848)								
Sanierungsschleifer RENOFIX, RG 130 ECI-Set DIA HD	577059	1	1.199,90	1.439,88	1	1.199,90	70	112001
Führungstisch (769080), Spannflanschgarnitur, Stirnlochschlüssel KF-AG, Klettverbinder KV-215 (5er Pack) (205294), Diamantscheibe DIA HARD-D130 (768017), Systainer SYS3 L 237 (204848)								
Sanierungsschleifer RENOFIX, RG 130 ECI-Set DIA AB	577060	1	1.199,90	1.439,88	1	1.199,90	70	112001
Führungstisch (769080), Spannflanschgarnitur, Stirnlochschlüssel KF-AG, Klettverbinder KV-215 (5er Pack) (205294), Diamantscheibe DIA ABRASIVE-D130 (768018), Systainer SYS3 L 237 (204848)								
Sanierungsschleifer RENOFIX, RG 130 ECI-Set DIA TH	577061	1	1.285,30	1.542,36	1	1.285,30	70	112001
Führungstisch (769080), Spannflanschgarnitur, Stirnlochschlüssel KF-AG, Klettverbinder KV-215 (5er Pack) (205294), Diamantscheibe DIA THERMO-D130 (768023), Systainer SYS3 L 237 (204848)								
Sanierungsschleifer RENOFIX, RG 130 ECI-Set DIA PA	577062	1	1.285,30	1.542,36	1	1.285,30	70	112001
Führungstisch (769080), Spannflanschgarnitur, Stirnlochschlüssel KF-AG, Klettverbinder KV-215 (5er Pack) (205294), Diamantscheibe DIA PAINT-D130 Premium (204176), Systainer SYS3 L 237 (204848)								

## Zubehör für Sanierungsschleifer

### RG 130: Diamantscheiben



Diamantscheibe, DIA HARD-D130 PREMIUM	768017*	1	257,60	309,12	1	257,60	0	412002
für RG 130 ECI, RG 130, RGP 130, AGP 125; für harten Altbeton, Epoxidharze auf hartem Untergrund, Beschichtungen und Farben auf Beton Durchmesser 130 mm; Innen-Ø 25/22,2 mm; aktive Oberfläche 3000 mm <sup>2</sup> ; Segmenthöhe 7 mm								
Diamantscheibe, DIA ABRASIVE-D130 PREMIUM	768018*	1	257,60	309,12	1	257,60	0	412002
für RG 130 ECI, RG 130, RGP 130, AGP 125; für stark sandhaltige Materialien, Estrich, Frischbeton, Kleber auf Estrich, Kalksandstein und Porenbeton Durchmesser 130 mm; Innen-Ø 25/22,2 mm; aktive Oberfläche 3460 mm <sup>2</sup> ; Segmenthöhe 7 mm								
Diamantscheibe, DIA STONE-D130 PREMIUM	769166*	1	257,60	309,12	1	257,60	0	412002
für RG 130 ECI, RG 130, RGP 130, AGP 125; für sehr harte Werkstoffe und harten Beton (härter als B 35) Durchmesser 130 mm; Innen-Ø 25/22,2 mm; aktive Oberfläche 2560 mm <sup>2</sup> ; Segmenthöhe 7 mm								
Diamantscheibe, DIA THERMO-D130 PREMIUM	768023*	1	343,00	411,60	1	343,00	0	412002
für RG 130 ECI, RG 130, RGP 130, AGP 125; zur Entfernung von thermoelastischen Materialien Durchmesser 130 mm; Innen-Ø 25/22,2 mm; Segmenthöhe 3 mm								
Diamantscheibe, DIA PAINT-D130 PREMIUM	204176*	1	343,00	411,60	1	343,00	0	412002
für RG 130 ECI, RG 130, RGP 130, AGP 125; zum Entfernen dicker Farb- und Lackschichten von Holz Durchmesser 130 mm; Innen-Ø 25/22,2 mm; Segmenthöhe 2 mm								



\*SB-verpacktes Zubehör und Verbrauchsmaterial für Lochwand  
\*\*im Karton



VPE = Packungsinhalt pro Bestellnummer  
VSE = Handels-Versandseinheit pro Bestellnummer

<sup>1)</sup> Unverbindliche Preisempfehlung des Herstellers.  
Preise des Händlers können abweichen.

# Untergrund vorbereiten

Benennung und Anwendung	Bestell-Nr.	VPE	PoM € pro VPE <sup>1)</sup>	PiM € pro VPE <sup>1)</sup>	VSE	PoM € pro VSE <sup>1)</sup>	TP	RG
 <p><b>Diamantscheibe, DIA HARD-D130-ST</b> für RG 130 ECI, RG 130, RGP 130, AGP 125; für harten Altbeton, Epoxidharze auf hartem Untergrund, Beschichtungen und Farben auf Beton Durchmesser 130 mm; Innen-Ø 25/22,2 mm; aktive Oberfläche 2300 mm<sup>2</sup>; Segmenthöhe 5 mm</p>	499972**	1	129,20	155,04	1	129,20	0	412002
 <p><b>Diamantscheibe, DIA ABRASIVE-D130-ST</b> für RG 130 ECI, RG 130, RGP 130, AGP 125; für stark sandhaltige Materialien Durchmesser 130 mm; Innen-Ø 25/22,2 mm; aktive Oberfläche 2300 mm<sup>2</sup>; Segmenthöhe 5 mm</p>	499973**	1	129,20	155,04	1	129,20	0	412002

## RG 130: Sonstiges Zubehör

 <p><b>Führungstisch, GT-RG 130</b> für RG 130 ECI, RG 130, RGP 130; ermöglicht die Einstellung des Abtrags und dadurch die Entfernung in definierten Schichten</p>	769080*	1	45,70	54,84	1	45,70	0	212005
 <p><b>Bürstenkranz, BC-RG 130</b> für RG 130 ECI, RG 130, RGP 130; austauschbarer Ersatz- Bürstenkranz</p>	769110*	1	30,86	37,03	1	30,86	0	212005
 <p><b>Klettverbinder, KV-215/5</b> zur Fixierung des Kabels am Saugschlauch; geeignet für Saugschläuche mit 27 mm, 32 mm und 36 mm Durchmesser Länge 215 mm</p>	205294*	5	9,78	11,74	1	9,78	0	309003

## Zubehör für Renovierungsfräsen

### RG 80: Werkzeugköpfe, Fräsräder, Schleifscheiben



 <p><b>Werkzeugkopf, SZ-RG 80</b> für RG 80, RGP 80; 12 Hartmetall-Fräsräder „Form Spitz“; 12 Hartmetall-Fräsräder „Form Spitz“ (769132) Durchmesser 80 mm</p>	767982*	1	189,17	227,00	1	189,17	0	212002
 <p><b>Werkzeugkopf, DIA HARD-RG 80</b> für RG 80, RGP 80; für harten Altbeton, Epoxidharze auf hartem Untergrund, Beschichtungen und Farben auf Beton; Werkzeugkopf mit Diamantsegmenten Hart Durchmesser 80 mm; aktive Oberfläche 1385 mm<sup>2</sup>; Segmenthöhe 6 mm</p>	767983*	1	279,63	335,56	1	279,63	0	212003
 <p><b>Werkzeugkopf, DIA ABRASIVE-RG 80</b> für RG 80, RGP 80; für stark sandhaltige Materialien; Werkzeugkopf mit Diamantsegmenten Abrasiv Durchmesser 80 mm; aktive Oberfläche 1385 mm<sup>2</sup>; Segmenthöhe 6 mm</p>	767984*	1	279,63	335,56	1	279,63	0	212003

\*SB-verpacktes Zubehör und Verbrauchsmaterial für Lochwand  
\*\*im Karton



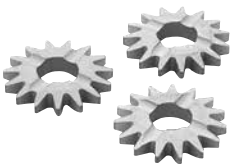
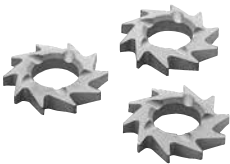

VPE = Packungsinhalt pro Bestellnummer  
VSE = Handels-Versandseinheit pro Bestellnummer

<sup>1)</sup> Unverbindliche Preisempfehlung des Herstellers.  
Preise des Händlers können abweichen.

# Untergrund vorbereiten

Benennung und Anwendung	Bestell-Nr.	VPE	PoM € pro VPE <sup>1)</sup>	PiM € pro VPE <sup>1)</sup>	VSE	PoM € pro VSE <sup>1)</sup>	TP	RG
 <p><b>Diamantscheibe, DIA HARD-D80</b> für RG 80, RGP 80; Ersatzscheibe für Werkzeugkopf DIA HARD-RG 80 Durchmesser 80 mm; aktive Oberfläche 1385 mm<sup>2</sup>; Segmenthöhe 6 mm</p>	769054*	1	216,96	260,35	1	216,96	0	412002
 <p><b>Diamantscheibe, DIA ABRASIVE-D80</b> für RG 80, RGP 80; Ersatzscheibe für Werkzeugkopf DIA ABRASIVE-RG 80 Durchmesser 80 mm; aktive Oberfläche 1385 mm<sup>2</sup>; Segmenthöhe 6 mm</p>	769055*	1	216,96	260,35	1	216,96	0	412002
 <p><b>Fräsräder, HW-SZ 12</b> für RG 80, RGP 80; 12 Hartmetall-Fräsräder „Form Spitz“; Ersatzräder für SZ-RG 80; kompletter Satz mit Distanzscheiben und Spannelementen</p>	769132*	1	143,35	172,02	1	143,35	0	412001
 <p><b>Fräsräder, HW-FZ 12</b> für RG 80, RGP 80; kompletter Satz mit Distanzscheiben und Spannelementen; 12 Hartmetall-Fräsräder „Form Flach“; Ersatzräder für FZ-RG 80</p>	769133*	1	143,35	172,02	1	143,35	0	412001

## RG 150: Werkzeugköpfe, Fräsräder, Schleifscheiben

 <p><b>Werkzeugkopf, SZ-RG 150</b> für RG 150, RGP 150; Werkzeugkopf mit 35 Hartmetall-Fräsrädern „Form Spitz“ Durchmesser 150 mm</p>	768020*	1	502,37	602,84	1	502,37	0	212002
 <p><b>Werkzeugkopf, DIA HARD-RG 150</b> für RG 150, RGP 150; für harten Altbeton, Epoxidharze auf hartem Untergrund, Beschichtungen und Farben auf Beton; Werkzeugkopf mit Diamantsegmenten Hart Durchmesser 150 mm; aktive Oberfläche 3660 mm<sup>2</sup>; Segmenthöhe 11 mm</p>	768021*	1	577,16	692,59	1	577,16	0	212003
 <p><b>Werkzeugkopf, DIA ABRASIVE-RG 150</b> für RG 150, RGP 150; für stark sandhaltige Materialien, Estrich, Frischbeton, Kleber auf Estrich, Kalksandstein und Porenbeton; Werkzeugkopf mit Diamantsegmenten Abrasiv Durchmesser 150 mm; aktive Oberfläche 3660 mm<sup>2</sup>; Segmenthöhe 11 mm</p>	768022*	1	577,16	692,59	1	577,16	0	212003
 <p><b>Werkzeugkopf, DIA THERMO-RG 150</b> für RG 150, RGP 150; für thermoelastische Materialien auf Beton, Estrich, usw.; Werkzeugkopf mit Diamantscheibe THERMO Durchmesser 150 mm; Segmenthöhe 3 mm</p>	769083*	1	732,76	879,31	1	732,76	0	212003

\*SB-verpacktes Zubehör und Verbrauchsmaterial für Lochwand  
\*\*im Karton

VPE = Packungsinhalt pro Bestellnummer  
VSE = Handels-Versandseinheit pro Bestellnummer

<sup>1)</sup> Unverbindliche Preisempfehlung des Herstellers.  
Preise des Händlers können abweichen.

# Untergrund vorbereiten

Benennung und Anwendung		Bestell-Nr.	VPE	PoM € pro VPE <sup>1)</sup>	PiM € pro VPE <sup>1)</sup>	VSE	PoM € pro VSE <sup>1)</sup>	TP	RG
	<b>Diamantscheibe, DIA HARD-D150</b> für RG 150, RGP 150; Ersatzscheibe für Werkzeugkopf DIA HARD-D150 Durchmesser 150 mm; aktive Oberfläche 3660 mm <sup>2</sup> ; Segmenthöhe 11 mm	769069*	1	464,80	557,76	1	464,80	0	412002
	<b>Diamantscheibe, DIA ABRASIVE-D150</b> für RG 150, RGP 150; Ersatzscheibe für Werkzeugkopf DIA ABRASIVE-D150 Durchmesser 150 mm; aktive Oberfläche 3660 mm <sup>2</sup> ; Segmenthöhe 11 mm	769070*	1	464,80	557,76	1	464,80	0	412002
	<b>Diamantscheibe, DIA THERMO-D150</b> für RG 150, RGP 150; Ersatzscheibe für Werkzeugkopf DIA THERMO-D150 Durchmesser 150 mm; Segmenthöhe 3 mm	769085*	1	620,74	744,89	1	620,74	0	412002
	<b>Fräsräder, HW-SZ 35</b> für RG 150, RGP 150; 35 Hartmetall-Fräsräder „Form Spitz“; Ersatzräder für SZ-RG 150; kompletter Satz mit Laufhülsen	769050*	1	346,88	416,26	1	346,88	0	412001
<b>RG 150: Sonstiges Zubehör</b>									
	<b>Balancer, BR-RG 150</b> für RG 150, RGP 150; zur sicheren und leichten Führung der RENOFIX RG 150 E an der Wand max. Last 8 kg; Länge 2,5 m	769121**	1	278,92	334,70	1	278,92	0	212005
	<b>Bürstenkranz, BC-RG 150</b> für RG 150, RGP 150; austauschbarer Ersatz-Bürstenkranz	769123*	1	25,91	31,09	1	25,91	0	212005
<b>Diamant Schleifsystem</b>									
<b>Zubehör für Diamant Schleifsystem</b>									
	<b>Bürstenkranz, BC-DCG AG 125</b> für DCG-AGP 125; verbessert die Absaugeffektivität der DCG-AGP 125	769081*	1	24,51	29,41	1	24,51	0	217001
<b>Tapetenperforierer</b>									
	<b>Tapetenperforierer TP 220</b> Schutzhaube, Teleskopstab	495747	1	205,07	246,08	1	205,07	0	212006

\*SB-verpacktes Zubehör und Verbrauchsmaterial für Lochwand  
\*\*im Karton

VPE = Packungsinhalt pro Bestellnummer  
VSE = Handels-Versandseinheit pro Bestellnummer

<sup>1)</sup> Unverbindliche Preisempfehlung des Herstellers.  
Preise des Händlers können abweichen.

# Untergrund vorbereiten

Benennung und Anwendung

Bestell-Nr. VPE PoM € pro VPE <sup>1)</sup> PiM € pro VPE <sup>1)</sup> VSE PoM € pro VSE <sup>1)</sup> TP RG

## Zubehör für Tapetenperforierer

### Zubehör für Tapetenperforierer

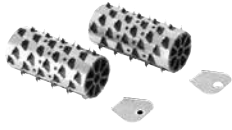

**Ersatzwalzen, EW-TP 220**  
für TP 220;  
2 x Walzen

496111*	2	54,30	65,16	1	54,30	0	412005
---------	---	-------	-------	---	-------	---	--------

\*SB-verpacktes Zubehör und Verbrauchsmaterial für Lochwand  
\*\*im Karton

VPE = Packungsinhalt pro Bestellnummer  
VSE = Handels-Versandeinheit pro Bestellnummer

<sup>1)</sup> Unverbindliche Preisempfehlung des Herstellers.  
Preise des Händlers können abweichen.



## Akku-Winkelschleifer

### Akku-Winkelschleifer AGC 18

die passenden Zubehörakkus und Ladegeräte finden Sie unter „Akku- und Ladetechnik“



#### Akku-Winkelschleifer, AGC 18-125 EB-Basic

Schutzhaube SH-AGC 18 [203384],  
Zusatzhandgriff VIBRASTOP [769620],  
Schnellspannmutter QRN-AGC 18 [204927],  
Flansch BF-AGC 18 [204119],  
Stirnlochschlüssel KF-AGC 18 [204929],  
Systainer SYS3 M 187 [204842]

576825 1 379,27 455,12 1 379,27 34 117003



#### Akku-Winkelschleifer, AGC 18-125 5,0 EBI-Plus

2 x Akkupack BP 18 Li 5,0 ASI [577660],  
Schnellladegerät TCL 6 [201135],  
Schutzhaube SH-AGC 18 [203384],  
Zusatzhandgriff VIBRASTOP [769620],  
Schnellspannmutter QRN-AGC 18 [204927],  
Flansch BF-AGC 18 [204119],  
Stirnlochschlüssel KF-AGC 18 [204929],  
Systainer SYS3 M 187 [204842]

577700 1 678,20 813,84 1 678,20 34 117003

## Zubehör für Akku-Winkelschleifer

### Spannflansch, Stirnlochschlüssel



#### Schnellspannmutter, QRN-AGC 18 M14

für AGC 18;  
für Scheiben-Ø 115 – 125 mm;  
Spannflansch vorne;  
werkzeugloses Einspannen von Schleifwerkzeugen  
Aufnahme M14

204927\* 1 31,68 38,02 1 31,68 0 217001



#### Flansch, BF-AGC M14

für AGC 18;  
für Spindelgewinde M14;  
Spannflansch hinten;  
zum Einspannen von Schleifwerkzeugen  
Aufnahme Ø 22,23 mm

204119\* 1 9,78 11,74 1 9,78 0 217001

### Zusatzhandgriffe



#### Zusatzhandgriff, AH-M8 VIBRASTOP

für AGC 18, DSC-AGC 18 FH, DSC-AG 125, DSC-AG 125 FH  
Aufnahme M8

769620\* 1 14,84 17,81 1 14,84 0 217001

### Sonstiges Zubehör



#### Schutzhaube, SH-AGC 18-125

für AGC 18;  
für Schleifarbeiten mit Fächerschleif- und Schruppscheiben  
Scheiben-Ø 125 mm

203384\*\* 1 10,85 13,02 1 10,85 0 217001



#### Trennschutzhaube, TSH-AGC 18-125

für AGC 18;  
für sicheres Arbeiten mit Trennscheiben aus gebundenen  
Schleifmitteln  
Scheiben-Ø 125 mm



203378\*\* 1 35,46 42,55 1 35,46 0 217001

\*SB-verpacktes Zubehör und Verbrauchsmaterial für Lochwand  
\*\*im Karton

VPE = Packungsinhalt pro Bestellnummer  
VSE = Handels-Versandseinheit pro Bestellnummer

<sup>1)</sup> Unverbindliche Preisempfehlung des Herstellers.  
Preise des Händlers können abweichen.



# Trennen

Benennung und Anwendung	Bestell-Nr.	VPE	PoM € pro VPE <sup>1)</sup>	PiM € pro VPE <sup>1)</sup>	VSE	PoM € pro VSE <sup>1)</sup>	TP	RG
 <b>Stirnlochschlüssel, KF-AGC 18</b> für AGC 18; für Spannflansch	204929*	1	15,78	18,94	1	15,78	0	217001
 <b>Handschutz, HS-AGC 18</b> für AGC 18; für sicheres Arbeiten mit Drahtbürsten	205193**	1	12,72	15,26	1	12,72	0	217001

## Akku-Freihandtrennsystem

<b>Akku-Diamant Trennsystem DSC-AGC 18 FH</b> die passenden Zubehörakkus und Ladegeräte finden Sie unter „Akku- und Ladetechnik“								
 <b>Akku-Freihandtrennsystem, DSC-AGC 18-125 FH EB-Basic</b> Absaughaube, Diamanttrennscheibe ALL-D125 Premium (769154), Tischplatte TP-DSC-AG 125 FH (200002), Zusatzhandgriff VIBRASTOP (769620), Spannmutter UF-DSC/DSG-AG M14 (200241), Flansch BF-DSC-AGC M14 (204121), Stirnlochschlüssel KF-AG, Systainer SYS3 M 187 (204842)	576829	1	515,91	619,09	1	515,91	34	117003

## Diamant Trennsysteme

<b>Diamant Trennsystem DSC-AG 125</b>								
 <b>Diamant Trennsystem, DSC-AG 125-Plus</b> Absaughaube DCC-AG 125 (769075), Diamanttrennscheibe ALL-D125 Premium (769154), Systainer SYS3 M 337 (204844)	576547	1	428,75	514,50	1	428,75	24	117001
 <b>Diamant Trennsystem, DSC-AG 125-Plus-FS</b> Absaughaube DCC-AG 125 (769075), Diamanttrennscheibe ALL-D125 Premium (769154), Führungsschiene FS 800/2 (491499), Systainer SYS3 M 337 (204844)	576549	1	506,01	607,21	1	506,01	24	117001
<b>Diamant Trennsystem DSC-AG 125 FH</b>								
 <b>Freihand Trennsystem, DSC-AG 125 FH-Plus</b> Absaughaube DCC-AG 125 FH (769953), Diamanttrennscheibe ALL-D125 Premium (769154), Tischplatte TP-DSC-AG 125 FH (200002), Zusatzhandgriff VIBRASTOP (769620), Systainer SYS3 M 187 (204842)	576552	1	381,63	457,96	1	381,63	24	117001

\*SB-verpacktes Zubehör und Verbrauchsmaterial für Lochwand  
 \*\*im Karton

VPE = Packungsinhalt pro Bestellnummer  
 VSE = Handels-Versandseinheit pro Bestellnummer

<sup>1)</sup> Unverbindliche Preisempfehlung des Herstellers.  
 Preise des Händlers können abweichen.

# Trennen

Benennung und Anwendung		Bestell-Nr.	VPE	PoM € pro VPE <sup>1)</sup>	PiM € pro VPE <sup>1)</sup>	VSE	PoM € pro VSE <sup>1)</sup>	TP	RG
<b>Zubehör für Diamant Trennsysteme</b>									
<b>Absaughauben</b>									
	<b>Absaughaube, DCC-AG 125</b> für AG 125, AGP 125-12/14; zur Reduktion der Staubbelastung; Innensechskantschlüssel, Stirnlochschlüssel KF-AG, Spannflansch Anschluss Staubabsaugung Ø 36/27 mm; Produktgewicht ohne Zubehör 2,2 kg; Durchmesser 125 mm	769075**	1	211,20	253,44	1	211,20	0	217001
	<b>Absaughaube, DCC-AG 125 FH</b> für DSC-AG 125, DSC-AG 125 FH, AG 125; für staubarmes Arbeiten mit dem Winkelschleifer; Innensechskantschlüssel Anschluss Staubabsaugung Ø 36/27 mm; Produktgewicht ohne Zubehör 0,6 kg; Durchmesser 125 mm	769953**	1	126,03	151,24	1	126,03	0	217001
<b>Spannflansch, Stirnlochschlüssel</b>									
	<b>Spannmutter, UF-AG M14</b> für Scheiben-Ø 115 – 230 mm; für DSC-AGC 18 FH (bis BJ 03/2022), DSC-AG 125/230 (bis BJ 02/2015) und RG 130 (bis BJ 02/2015); Spannflansch vorne; zum Einspannen der Trennscheibe Aufnahme M14	769018*	1	10,72	12,86	1	10,72	0	217001
	<b>Spannmutter, UF-DSC/DSG-AG M14</b> für Scheiben-Ø 115 – 230 mm; für DSC-AG 125/230 (ab BJ 03/2015), RG 130 ECI, RG 130 (ab BJ 03/2015), DSC-AGC 18 FH (ab BJ 04/2022); Spannflansch vorne; zum Einspannen der Trennscheibe Aufnahme M14	200241*	1	10,72	12,86	1	10,72	0	217001
	<b>Flansch, BF-AG 22,2</b> für Scheiben-Ø 115 – 230 mm; für DSC-AG 125/230; Spannflansch hinten; zum Einspannen der Trennscheibe Aufnahme Ø 22,23 mm	767973*	1	6,84	8,21	1	6,84	0	217001
	<b>Flansch, BF-DSC-AGC M14</b> für DSC-AGC 18 FH; für Spindelgewinde M14; Spannflansch hinten; zum Einspannen der Trennscheibe Aufnahme Ø 22,23 mm	204121*	1	9,78	11,74	1	9,78	0	217001
<b>Zusatzhandgriffe für Trennsystem</b>									
	<b>Zusatzhandgriff, AH-M8 VIBRASTOP</b> für AGC 18, DSC-AGC 18 FH, DSC-AG 125, DSC-AG 125 FH Aufnahme M8	769620*	1	14,84	17,81	1	14,84	0	217001

\*SB-verpacktes Zubehör und Verbrauchsmaterial für Lochwand  
\*\*im Karton

VPE = Packungsinhalt pro Bestellnummer  
VSE = Handels-Versandseinheit pro Bestellnummer

<sup>1)</sup> Unverbindliche Preisempfehlung des Herstellers.  
Preise des Händlers können abweichen.

# Trennen

Benennung und Anwendung

Bestell-Nr. VPE PoM € pro VPE<sup>1)</sup> PiM € pro VPE<sup>1)</sup> VSE PoM € pro VSE<sup>1)</sup> TP RG

## Diamantscheiben für Diamant Trennsysteme

### Diamanttrennscheiben

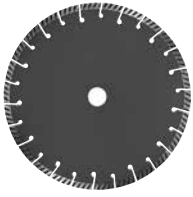

<p><b>Diamanttrennscheibe, ALL-D 125 PREMIUM</b> für AGC 18, DSC-AGC 18 FH, DSC-AG 125, DSC-AG 125 FH; universeller Einsatzbereich Bohrungs-Ø 22,23 mm; Durchmesser 125 mm; Schnittbreite 2 mm; Segmenthöhe 10 mm</p>	769154*	1	92,22	110,66	1	92,22	0	517006
---	---------	---	-------	--------	---	-------	---	--------

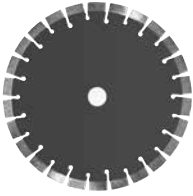

<p><b>Diamanttrennscheibe, C-D 125 PREMIUM</b> für AGC 18, DSC-AGC 18 FH, DSC-AG 125, DSC-AG 125 FH; für Beton Durchmesser 125 mm; Bohrungs-Ø 22,23 mm; Schnittbreite 2,2 mm; Segmenthöhe 10 mm</p>	769158*	1	108,01	129,61	1	108,01	0	517006
---	---------	---	--------	--------	---	--------	---	--------

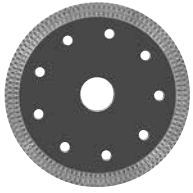

<p><b>Diamanttrennscheibe, TL-D125 PREMIUM</b> für AGC 18, DSC-AGC 18 FH, DSC-AG 125, DSC-AG 125 FH; zum Trennen von Fliesen, Dachziegeln und Beton-Dachsteinen geeignet Durchmesser 125 mm; Bohrungs-Ø 22,23 mm; Schnittbreite 1,2 mm; Segmenthöhe 10 mm</p>	769162*	1	61,37	73,64	1	61,37	0	517006
---	---------	---	-------	-------	---	-------	---	--------

\*SB-verpacktes Zubehör und Verbrauchsmaterial für Lochwand  
\*\*im Karton

VPE = Packungsinhalt pro Bestellnummer  
VSE = Handels-Versandseinheit pro Bestellnummer

<sup>1)</sup> Unverbindliche Preisempfehlung des Herstellers.  
Preise des Händlers können abweichen.

## Kantenanleimer



### Kantenanleimer CONTURO KA 65

<b>Kantenanleimer CONTURO, KA 65-Plus</b> Führungstisch, 4 x EVA-Kleber natur, Systainer SYS3 M 337 [204844]	577836	1	3.102,56	3.723,07	1	3.102,56	186	127001
<b>Kantenanleimer CONTURO, KA 65-Set</b> Führungstisch, 4 x EVA-Kleber natur, Kantenspeicher [499479], 20 x StickFix Schleifstreifen Granat 80 x 133 P320, Zusatzrolle [499480], Schleifklotz HSK 80 x 133 H [495967], Kappgerät [499896], Ziehklinge [499749], Kratzschutz Laufsohle mit 3 x Filzauflagen [499892], Polierfilz [499894], StickFix Schleifvlies S 800 [483582], Poliermittel MPA 5010 OR [202048], Systainer SYS3 M 337 [204844]	577840	1	3.637,09	4.364,51	1	3.637,09	186	127001

## Zubehör für Kantenanleimer KA 65

### Zubehör für Kantenanleimer KA 65



<b>Multifunktionsstisch, MFT/3 Conturo-AP</b> für KA 65; Tisch mit Lochplatte und Klappbeinen; zum Einsetzen des Kantenanleimers CONTURO KA 65 als stationäres Gerät; Adapterplatte AP-KA 65 [500175], Querstrebe QT-MFT/3 [495502] Tischabmessungen 1157 x 773 mm; Arbeitshöhe 900 mm; Kantenleimer schwenkbar 47 °; Produktgewicht ohne Zubehör 29 kg	500869**	1	1.119,82	1.343,78	1	1.119,82	0	205010
---	----------	---	----------	----------	---	----------	---	--------



<b>Kantenspeicher, KSP-KA 65</b> für KA 65; für die sichere Zuführung empfindlicher und dünner Kanten zum Kantenanleimer KA 65; sichere Zufuhr auch von langen Kanten ohne Beschädigung oder Verschmutzung; Kantenlängen von bis zu 8 m (bei einer Kantendicke von 2 mm) möglich max. Kantenhöhe 45 mm; max. Kantendicke 2 mm	499479**	1	67,03	80,44	1	67,03	0	227001
---	----------	---	-------	-------	---	-------	---	--------



<b>Zusatzrolle, ZR-KA 65</b> für KA 65; für das Bekanten enger Radien und Formteile; bietet zusätzlichen Druckpunkt beim Aufleimen der Kante, für stärkeren Andruck der Kante an das Plattenmaterial Rollenhöhe 65 mm	499480*	1	80,10	96,12	1	80,10	0	227001
--	---------	---	-------	-------	---	-------	---	--------



<b>Kratzschutz, LAS-STF-KA 65</b> für KA 65; schützt vor Kratzern auf empfindlichen oder hochglänzenden Oberflächen; 4 x Befestigungsschrauben, 3 x Filz	499892*	1	38,63	46,36	1	38,63	0	227001
--	---------	---	-------	-------	---	-------	---	--------



<b>Ersatzfilz, EF-LAS-STF-KA 65 10x</b> für Kratzschutz LAS-STF-KA 65; schützt vor Kratzern auf empfindlichen oder hochglänzenden Oberflächen	499893*	10	32,86	39,43	1	32,86	0	227001
--	---------	----	-------	-------	---	-------	---	--------



<b>Ziehklinge, ZK HW 45/45</b> drei verschiedene Kantenradien für die üblichen Kantendicken (Radien R1; R1,5 und R2 mm) Abmessungen [L x B x H] 45 x 45 x 1,2 mm; Radien 1/1,5/2 mm; Maße 45 x 45 mm	499749*	1	69,84	83,81	1	69,84	0	227001
--	---------	---	-------	-------	---	-------	---	--------







<b>Polierfilz, PF-STF 80x133 STF H/5</b> für Handschleifklotz HSK 80 x 133; in Verbindung mit dem Poliermittel MPA 5010; zum Aufpolieren von Hochglanz-Kanten Abmessung Länge x Breite 80 x 133 mm	499894*	5	20,02	24,02	1	20,02	0	508009
--	---------	---	-------	-------	---	-------	---	--------

\*SB-verpacktes Zubehör und Verbrauchsmaterial für Lochwand  
 \*\*im Karton

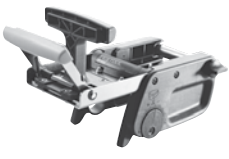

VPE = Packungsinhalt pro Bestellnummer  
 VSE = Handels-Versandseinheit pro Bestellnummer

<sup>1)</sup> Unverbindliche Preisempfehlung des Herstellers.  
 Preise des Händlers können abweichen.

# Bekanten

Benennung und Anwendung	Bestell-Nr.	VPE	PoM € pro VPE <sup>1)</sup>	PiM € pro VPE <sup>1)</sup>	VSE	PoM € pro VSE <sup>1)</sup>	TP	RG
 <p><b>Schleifklotz, HSK 80x133 H</b> hart; zur Aufnahme von StickFix Schleifstreifen 80 x 133 mm; nicht absaugbar</p>	495967*	1	30,16	36,19	1	30,16	0	408004
 <p><b>Vlies</b> 80 x 130 mm</p>								
<p><b>Schleifvlies, STF 80x130 SF 800 VL/5</b> für RTS 400, RTSC 400, RS 400, RS 4, LS 130, HSK-A 80 x 130, HSK 80 x 133; zum Anschleifen Körnung 800; Maße 80 x 130 mm</p>	483582*	5	11,54	13,85	1	11,54	0	508006
 <p><b>Kappgerät, KP 65/2</b> Stoßkappfunktion (für Rundtisch) sowie Kappen von Plattenkanten (Endbeschnitt) mit einem Gerät möglich; zum Kappen von Kunststoffkanten mit einer Kantenhöhe von 18 - 65 mm sowie einer Kantenstärke von 0,5 - 2,0 mm (materialabhängig); für PVC, Acryl und dünne Holz-Furnierkanten (materialabhängig) Kapphöhe 65 mm; Kappdicke 2 mm</p>	499896**	1	201,78	242,14	1	201,78	0	227001
 <p><b>Kantenbearbeitungs-Set, KB-KA 65 SYS3</b> für KA 65; Zubehörset für die perfekte Kantenverarbeitung und das Kantenfinish; Kantenspeicher (499479), 20 x StickFix Schleifstreifen Granat 80 x 133 P320, Zusatzrolle (499480), Schleifklotz HSK 80 x 133 H (495967), Kappgerät (499896), Ziehklänge (499749), Kratzschutz Laufsohle mit 3 x Filzauf-lagen (499892), Polierfilz (499894), StickFix Schleifvlies S 800 (483582), Poliermittel MPA 5010 OR (202048), Systainer SYS3 M 337 (204844)</p>	576834**	1	534,53	641,44	1	534,53	0	227001

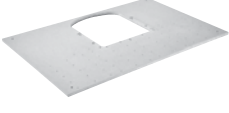
## Stationäreinrichtungen

 <p><b>Adapterplatte, AP-KA 65</b> für KA 65; zum Einsetzen des Kantenanleimers KA 65 als stationäres Gerät; Adapterplatte zum Einbau in den MFT (mit Lochplatte KA 65) oder zum Einbau in einen eigenen Arbeitstisch; Adapterplatte für Kantenanleimer komplett mit 15 Gleitführungen (500367), Zusatzrolle (499480) Abmessung Länge x Breite 254 x 420 mm; min. Einbauhöhe 150 mm; Schwenkbereich 0 - 47 °</p>	500175**	1	432,05	518,46	1	432,05	0	227001
 <p><b>Lochplatte, LP-KA65 MFT/3</b> für KA 65; ermöglicht in Kombination mit Adapterplatte AP-KA 65 das Schwenken der Maschine (0 - 47°) im Tisch und damit horizontale Auflage des Werkstückes beim Bekanten - für komfortable und sichere Führung auch großer Objekte Abmessung Länge x Breite 1102 x 718 mm</p>	500366**	1	186,47	223,76	1	186,47	0	227001
 <p><b>Gleitplatte, GP-MFT/3 KA65 15x</b> für AP-KA 65, MFT GP-KA 65 MFT/3; Ersatz- oder Erweiterungsgleitplatten für den stationären Einsatz des Kantenanleimers mit Adapterplatte AP-KA 65 im MFT (mit Lochplatte KA 65, Bestell-Nr. 500366) oder eingebaut in einen eigenen Arbeitstisch; M4 Schrauben zur Befestigung Abmessungen (L x B x H) 255 x 31 x 6 mm</p>	500367*	15	33,69	40,43	1	33,69	0	227001

\*SB-verpacktes Zubehör und Verbrauchsmaterial für Lochwand  
\*\*im Karton

VPE = Packungsinhalt pro Bestellnummer  
VSE = Handels-Versandseinheit pro Bestellnummer

<sup>1)</sup> Unverbindliche Preisempfehlung des Herstellers.  
Preise des Händlers können abweichen.

# Bekanten

Benennung und Anwendung		Bestell-Nr.	VPE	PoM € pro VPE <sup>1)</sup>	PiM € pro VPE <sup>1)</sup>	VSE	PoM € pro VSE <sup>1)</sup>	TP	RG
<b>Kleber</b>									
<b>Schmelzkleber</b>									
	<b>EVA-Klebstoff, EVA nat 48x-KA 65</b> für KA 65; ungefüllter EVA-Kleber – Naturfarbton für alle Dekore geeignet; EVA-Universalkleber mit hohem Schmelzpunkt; hoher Erweichungsbereich von ca. 90° C, daher auch zum Einsatz für Objekte mit höherer Temperaturbeständigkeit von -10° C – +75° C geeignet; Chemische Basis: Klebstoff, Harz; Inhalt pro Patrone: 50 g Kleber-Ø 63 mm; Kleberhöhe 26 mm; Verarbeitungstemperatur 190 °C; feuchtigkeitsbeständig nach D1	499812**	48	139,34	167,21	1	139,34	0	427001
	<b>EVA-Klebstoff, EVA wht 48x-KA 65</b> für KA 65; ungefüllter EVA-Kleber – perfekte Fugenqualität bei weißen Dekoren; EVA-Universalkleber mit hohem Schmelzpunkt; hoher Erweichungsbereich von ca. 90° C, daher auch zum Einsatz für Objekte mit höherer Temperaturbeständigkeit von -10° C – +75° C geeignet; Chemische Basis: Klebstoff, Harz; Inhalt pro Patrone: 50 g Kleber-Ø 63 mm; Kleberhöhe 26 mm; Verarbeitungstemperatur 190 °C; feuchtigkeitsbeständig nach D1	499813**	48	139,34	167,21	1	139,34	0	427001
	<b>EVA-Klebstoff, EVA brn 48x-KA 65</b> für KA 65; ungefüllter EVA-Kleber – perfekte Fugenqualität bei braunen Dekoren; EVA-Universalkleber mit hohem Schmelzpunkt; hoher Erweichungsbereich von ca. 90° C, daher auch zum Einsatz für Objekte mit höherer Temperaturbeständigkeit von -10° C – +75° C geeignet; Chemische Basis: Klebstoff, Harz; Inhalt pro Patrone: 50 g Kleber-Ø 63 mm; Kleberhöhe 26 mm; Verarbeitungstemperatur 190 °C; feuchtigkeitsbeständig nach D1	200059**	48	139,34	167,21	1	139,34	0	427001
	<b>EVA-Klebstoff, EVA blk 48x-KA 65</b> für KA 65; ungefüllter EVA-Kleber – perfekte Fugenqualität bei schwarzen Dekoren; EVA-Universalkleber mit hohem Schmelzpunkt; hoher Erweichungsbereich von ca. 90° C, daher auch zum Einsatz für Objekte mit höherer Temperaturbeständigkeit von -10° C – +75° C geeignet; Chemische Basis: Klebstoff, Harz; Inhalt pro Patrone: 50 g Kleber-Ø 63 mm; Kleberhöhe 26 mm; Verarbeitungstemperatur 190 °C; feuchtigkeitsbeständig nach D1	200060**	48	139,34	167,21	1	139,34	0	427001
<b>PU-Kleber</b>									
	<b>PU-Klebstoff natur, PU nat 4x-KA 65</b> für KA 65; Achtung: nach dem Arbeiten Spülmittel zur Maschinenreinigung verwenden (Spülmittel PU spm 4x-KA 65, Artikelnummer 200062); max. 12 Monate lagerfähig; der Kleber hat eine hohe Anfangsfestigkeit, eine hervorragende Kälteelastizität, sowie eine gute Lösemittelbeständigkeit; Naturfarbton; PU-Kleber verpackt in luftdichten Dosen à 200 g; Chemische Basis: Polyurethanklebstoff; Achtung! Der hier angebotene Polyurethan Klebstoff enthält "o-[p-Isocyanatobenzyl] phenylisocyanat, Diphenylmethan-2,4'-diisocyanat" wodurch der Klebstoff mit dem R40 Satz "Verdacht auf krebserregende Wirkung" gekennzeichnet ist. Wir sind aufgrund der Chemikalien-Verbotsverordnung (ChemVerbotsV) verpflichtet Sie, auf die Gefahrenstoffe in unserem Polyurethan Klebstoff N° 200056 aufmerksam zu machen. Mit dem Kauf des Polyurethan Klebstoff bestätigen Sie, dass Sie volljährig sind, dass Sie den PU Kleber sachgemäß benutzen und Haut, Augen und Schleimhäute vor direktem Kontakt schützen, z.B. mit Schutzbrille, Atemschutz/Maske, Einweghandschuhen. Wir sind nach § 5 ChemVerbotsV geschult und geprägt Kleber-Ø 63 mm; Kleberhöhe 42 mm; Verarbeitungstemperatur 140 °C; Temperaturbeständigkeit -40°C – +140° C; Erweichungsbereich 90 °C	200056**	4	76,56	91,87	1	76,56	0	427001
	<b>Spülmittel, PU spm 4x-KA 65</b> für KA 65; Spülpatrone für den Kantenanleimer CONTURO KA 65 nach Anwendung von PU-Klebstoff natur, PU nat 4x-KA 65; Einsatz nach Verarbeitung von PU-Kleber zwingend erforderlich, um die chemische Reaktion des PU Klebers in der Maschine zu unterbinden; max. 12 Monate lagerfähig; verpackt in Dosen à 140 g	200062**	4	62,43	74,92	1	62,43	0	427001

\*SB-verpacktes Zubehör und Verbrauchsmaterial für Lochwand  
 \*\*im Karton

VPE = Packungsinhalt pro Bestellnummer  
 VSE = Handels-Versandeinheit pro Bestellnummer

<sup>1)</sup> Unverbindliche Preisempfehlung des Herstellers.  
 Preise des Händlers können abweichen.

## Oberfräsen

### Oberfräse OF 1010 R

die passende Führungsschiene und Zubehör finden Sie im Kapitel „Arbeitsplatz organisieren“



<b>Oberfräse, OF 1010 REBQ-Plus</b> Seitenanschlag mit Feineinstellung SA-OF 1010/MFK (578054), Lichtmodul LM-OF 1010 R (578055), Spannzanze Ø 8 mm (488755), Gabelschlüssel SW 19, plug it-Netzkabel (4 m) (203914), Systainer SYS3 M 237 (204843)	578005	1	618,39	742,07	1	618,39	38	106001
<b>Oberfräse, OF 1010 REBQ-Set</b> Seitenanschlag mit Feineinstellung SA-OF 1010/MFK (578054), Lichtmodul LM-OF 1010 R (578055), Spannzanze Ø 8 mm (488755), Gabelschlüssel SW 19, plug it-Netzkabel (4 m) (203914), Zubehör-Set ZS-OF 1010 M (578046), Systainer SYS3 M 237 (204843)	578049	1	891,61	1.069,93	1	891,61	38	106001
<b>Oberfräse, OF 1010 REBQ-FS-Set</b> Seitenanschlag mit Feineinstellung SA-OF 1010/MFK (578054), Lichtmodul LM-OF 1010 R (578055), Spannzanze Ø 8 mm (488755), Gabelschlüssel SW 19, plug it-Netzkabel (4 m) (203914), Zubehör-Set ZS-OF 1010 M (578046), Führungsschiene FS 800/2 (491499), Systainer SYS3 M 237 (204843)	578051	1	968,87	1.162,64	1	968,87	38	106001
<b>Oberfräse, OF 1010 REBQ-FS-Set+Box</b> Seitenanschlag mit Feineinstellung SA-OF 1010/MFK (578054), Lichtmodul LM-OF 1010 R (578055), Spannzanze Ø 8 mm (488755), Gabelschlüssel SW 19, plug it-Netzkabel (4 m) (203914), Zubehör-Set ZS-OF 1010 M (578046), Fräserbox (498979), Führungsschiene FS 800/2 (491499), Systainer SYS3 M 237 (204843)	578053	1	1.232,83	1.479,40	1	1.232,83	38	106001

### Oberfräse OF 1400

die passende Führungsschiene und Zubehör finden Sie im Kapitel „Arbeitsplatz organisieren“



<b>Oberfräse, OF 1400 EBQ-Plus</b> Spannzanze Ø 8 mm (494460), Spannzanze Ø 12 mm (494462), Seitenanschlag mit Feineinstellung (492636), Kopierring Ø 30 mm (492185), Absaughaube oben, Spanfänger (492732), Gabelschlüssel SW 24, plug it-Netzkabel (4 m) (203914), Systainer SYS3 M 337 (204844)	576207	1	802,14	962,57	1	802,14	51	106001
<b>Oberfräse, OF 1400 EBQ-Plus + Box-OF-S</b> Spannzanze Ø 8 mm (494460), Spannzanze Ø 12 mm (494462), Seitenanschlag mit Feineinstellung (492636), Kopierring Ø 30 mm (492185), Absaughaube oben, Spanfänger (492732), Fräserbox (498979), Gabelschlüssel SW 24, plug it-Netzkabel (4 m) (203914), Systainer SYS3 M 337 (204844)	576540	1	1.066,10	1.279,32	1	1.066,10	51	106001



### Oberfräse OF 2200

die passende Führungsschiene und Zubehör finden Sie im Kapitel „Arbeitsplatz organisieren“



<b>Oberfräse, OF 2200 EB-Plus</b> Spannzanze Ø 8 mm (494460), Spannzanze Ø 12 mm (494462), Kopierring Ø 30 mm (494625), Spanfänger (494670), Gabelschlüssel SW 24, Systainer SYS3 M 337 (204844)	576215	1	1.121,35	1.345,62	1	1.121,35	75	106001
<b>Oberfräse, OF 2200 EB-Set</b> Spannzanze Ø 8 mm (494460), Spannzanze Ø 12 mm (494462), Kopierring Ø 30 mm (494625), Spanfänger (494670), Zubehör-Systainer (576832), Gabelschlüssel SW 24, Systainer SYS3 M 337 (204844)	576220	1	1.619,35	1.943,22	1	1.619,35	75	106001

\*SB-verpacktes Zubehör und Verbrauchsmaterial für Lochwand  
 \*\*im Karton

VPE = Packungsinhalt pro Bestellnummer  
 VSE = Handels-Versandseinheit pro Bestellnummer

<sup>1)</sup> Unverbindliche Preisempfehlung des Herstellers.  
 Preise des Händlers können abweichen.



Benennung und Anwendung		Bestell-Nr.	VPE	PoM € pro VPE <sup>1)</sup>	PiM € pro VPE <sup>1)</sup>	VSE	PoM € pro VSE <sup>1)</sup>	TP	RG
<b>Zubehör für Oberfräsen</b>									
<b>Aufbewahrungssystem für Fräser Schaft 8</b>									
	<b>Fräserbox, Box-OF HW S8 Mix</b> für alle Oberfräsen; hartmetallbestückte Fräser; 8 mm Schaft; teilweise mit Anlaufkugellager; Bündigfräser HW D12,7/NL25 KL (491027), Dübelbohrer HW D5 x 30 Z (491066), Nutfräser HW D10/20 mit Bohrschneider (490959), Nutfräser HW D18/30 mit Bohrschneider (490969), Abrundfräser HW D16,7/R2 KL (491009), Abrundfräser HW D25,5 R6,3 KL (491013), Abrundfräser HW D31,7/R9,5 KL (491015), Fasefräser HW D36/45Grad KL (491025), Scheibennutfräser HW D40 x 4 (491059), Zinkenfräser HW D 13,8/ 15° (490992)	498979**	1	263,96	316,75	1	263,96	0	506001
<b>Anschläge und Zirkel</b>									
	<b>Führungsschiene-Adapter, FS-OF 1010</b> für OF 900, OF 1000, OF 1010, OF 1010 R, KF; komplett mit Abstützung; zum Einsatz der Oberfräsen OF 900, OF 1000, OF 1010, OF 1010 R mit dem Führungssystem FS; ohne Stangen	488752*	1	45,47	54,56	1	45,47	0	206002
	<b>Feineinstellung für Führungsanschlag, FE-FS/SZ-OF 1010</b> für OF 900, OF 1000, OF 1010, OF 1010 R, KF; gut ablesbare Skala	488754*	1	30,98	37,18	1	30,98	0	206002
	<b>Führungsanschlag, FS-OF 1400</b> für OF 1400; mit Feineinstellung und Abstützung für Oberfräse; ohne Stangen	492601*	1	77,16	92,59	1	77,16	0	206002
	<b>Führungsanschlag, FS-OF 2200</b> für OF 2200; ohne Stangen ST-OF 2200/2; mit Feineinstellung und Abstützplatte für Oberfräse	494681**	1	150,53	180,64	1	150,53	0	206002
	<b>Seitenanschlag, SA-OF 1010/MFK</b> für OF 900, OF 1000, OF 1010, OF 1010 R, MFK 700; mit Feineinstellung; Führungsstangen	578054**	1	59,80	71,76	1	59,80	0	206001
	<b>Seitenanschlag, SA-OF 1400</b> für OF 1400; mit Feineinstellung und Absaughaube; ohne Stangen	492636**	1	58,30	69,96	1	58,30	0	206002
	<b>Seitenanschlag, SA-OF 2200</b> für OF 2200; mit Feineinstellung und Absaughaube; ohne Stangen ST-OF 2200/2	494680**	1	126,98	152,38	1	126,98	0	206002
	<b>Stange, ST-OF 2200/2</b> für OF 2200; Führungsstangen für Seiten- und Führungsanschlag	495247*	2	25,32	30,38	1	25,32	0	206002
	<b>Feineinstellung für Seitenanschlag, FE-OF 1000/KF</b> für OF 900, OF 1000, OF 1010, OF 1010 R, KF; für schnelles und maßgenaues Einstellen am Seitenanschlag; nachträglich anbaubar; Lieferung ohne Seitenanschlag und Führungsstangen	483358*	1	41,58	49,90	1	41,58	0	206002







\*SB-verpacktes Zubehör und Verbrauchsmaterial für Lochwand  
 \*\*im Karton

VPE = Packungsinhalt pro Bestellnummer  
 VSE = Handels-Versandseinheit pro Bestellnummer

<sup>1)</sup> Unverbindliche Preisempfehlung des Herstellers.  
 Preise des Händlers können abweichen.

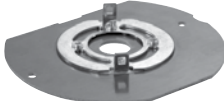
Benennung und Anwendung	Bestell-Nr.	VPE	PoM € pro VPE <sup>1)</sup>	PiM € pro VPE <sup>1)</sup>	VSE	PoM € pro VSE <sup>1)</sup>	TP	RG
 <b>Stangenzirkel, SZ-OF 1010</b> für OF 900, OF 1000, OF 1010, OF 1010 R, KF; zum Fräsen von Radien, Kreisen und Ornamenten auf Oberflächen und an Kanten Kreis-Ø 153 – 760 mm	483922*	1	27,56	33,07	1	27,56	0	206002
 <b>Systemer<sup>3</sup>, SYS3-OF D8/D12</b> mit Formschaumeinsatz; zur übersichtlichen Aufbewahrung von Fräswerkzeugen D 8, D 12 Abmessung (L x B x H) 396 x 296 x 137 mm; Innenabmessung (L x B x H) 389 x 275 x 96 mm; Systemer-Größe SYS3 M 137	576835**	1	97,35	116,82	1	97,35	0	214001

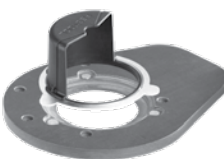
## Sonstiges Zubehör

 <b>Lichtmodul, LM-OF 1010 R</b> für OF 1010 R (ab Produktionsmonat 2021-09); zum nachträglichen Einbau in die OF 1010 R (ab Produktionsmonat 2021-09); Lichtring, Akku-Einheit mit USB-C Ladebuchse	578055*	1	37,12	44,54	1	37,12	0	206001
 <b>Laufsohle, LAS-OF 1010 R</b> für OF 900, OF 1000, OF 1010, OF 1010 R; mit Befestigungsschrauben; mit Zentrumsbohrung Ø 20 mm	578057*	1	18,66	22,39	1	18,66	0	206001
 <b>Laufsohle, LA-OF 1400</b> für OF 1400; Hartgewebe-Laufsohle mit 20 mm Bohrung; reduziert die Öffnung der Oberfräse auf den Fräserdurchmesser max. Fräser Ø 37 mm	492574*	1	37,82	45,38	1	37,82	0	206002
 <b>Laufsohle, LA-OF 2200 D36 CT</b> für OF 2200; für Kopierringe D 12,7–36 mm; mit Öffnungen für optimale Absaugung	494675**	1	69,74	83,69	1	69,74	0	206002
 <b>Laufsohle, LA-OF 2200 D36</b> für OF 2200; reduziert die Öffnung der Oberfräse auf den Fräserdurchmesser	494677**	1	69,74	83,69	1	69,74	0	206002
 <b>Laufsohle, LAS-OF 1400</b> für OF 1400; zum seitlichen Absaugen beim Bearbeiten von Kanten; Laufsohle auf einer Seite mit Auflageverbreiterung; Laufsohle mit Spanfänger; sehr gute Gleiteigenschaften; die integrierten Magnete halten den Staubfänger sicher in der gewünschten Position Fräserdurchlass max. 63 mm	493233**	1	136,75	164,10	1	136,75	0	206002
 <b>Fräshilfe, OF-FH 2200</b> für OF 900, OF 1000, OF 1010, OF 1010 R, OF 1400, OF 2000, OF 2200; durch die verschiebbaren Schenkel wird die Oberfräse sicher an schmalen Kanten geführt	495246**	1	267,50	321,00	1	267,50	0	206002

# Fräsen

Benennung und Anwendung	Bestell-Nr.	VPE	PoM € pro VPE <sup>1)</sup>	PiM € pro VPE <sup>1)</sup>	VSE	PoM € pro VSE <sup>1)</sup>	TP	RG
 <p><b>Absaughaube, AH-OF 1010</b> für OF 900, OF 1000, OF 1010, OF 1010 R, KF; für Verbindungssystem VS 500 / VS 600 und zum Kantenfräsen</p>	484453**	1	26,97	32,36	1	26,97	0	206002
 <p><b>Absaughaube, AH-OF 1400</b> für OF 1400; zum seitlichen Absaugen; für Verbindungssystem VS 500 / VS 600 und zum Kantenfräsen</p>	492585**	1	48,77	58,52	1	48,77	0	206002
 <p><b>Spanfänger, KSF-OF 1010</b> für OF 900, OF 1000, OF 1010, OF 1010 R; zum seitlichen Absaugen beim Bearbeiten von Kanten; 360° drehbar Fräserdurchlass max. 37 mm</p>	493180*	1	24,15	28,98	1	24,15	0	206002
 <p><b>Spanfänger, KSF-OF 1400</b> für OF 1400; zum seitlichen Absaugen beim Bearbeiten von Kanten</p>	492732*	1	23,91	28,69	1	23,91	0	206002
 <p><b>Spanfänger, KSF-OF 2200</b> für OF 2200; zum seitlichen Absaugen beim Bearbeiten von Kanten max. Fräser Ø 80 mm</p>	494670*	1	50,29	60,35	1	50,29	0	206002
 <p><b>Auflage, AFB-OF 1010 R</b> für OF 900, OF 1000, OF 1010, OF 1010 R; mit Befestigungsschrauben; verhindert Abkippen durch die Auflageverbreiterung auf einer Seite der Laufsohle</p>	578058*	1	27,32	32,78	1	27,32	0	206001
 <p><b>Auflage, AFB-OF 2200</b> für OF 2200; Auflageverbreiterung zum sicheren Führen der Oberfräse an Werkstückkanten</p>	494682**	1	83,40	100,08	1	83,40	0	206002

\*SB-verpacktes Zubehör und Verbrauchsmaterial für Lochwand  
\*\*im Karton

VPE = Packungsinhalt pro Bestellnummer  
VSE = Handels-Versandseinheit pro Bestellnummer

<sup>1)</sup> Unverbindliche Preisempfehlung des Herstellers.  
Preise des Händlers können abweichen.

## Benennung und Anwendung

Bestell-Nr. VPE PoM € pro VPE<sup>1)</sup> PiM € pro VPE<sup>1)</sup> VSE PoM € pro VSE<sup>1)</sup> TP RG

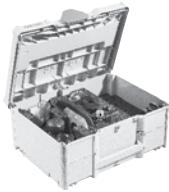

### Zubehör-Set, ZS-OF 1010 M

für OF 900, OF 1000, OF 1010, OF 1010 R;  
die wichtigsten Zubehöre der OF 1010 übersichtlich und griffbereit in einem Systainer;  
Führungsschienen-Adapter (488752),  
Feineinstellung FE-FS/OF 1000 (488754),  
Abstützung, Zentrierdorn, Kopiering D17 (486030),  
Kopiering D24 (486031), Kopiering D27 (486032),  
Kopiering D30 (486033), Kopiering D40 (486034),  
Laufsohle LAS-OF 1010 R (578057),  
Auflage AFB-OF 1010 R (578058),  
Stangenzirkel SZ-OF 1000 (483922),  
Absaughaube für Seitenanschlag OF 1010 R,  
Spanfänger (493180),  
Systainer SYS3 XXS 33 (205398),  
Systainer SYS3 M 187 (204842)

578046

1

273,22

327,86

1

273,22

0

206001



### Zubehör-Set, ZS-OF 2200

für OF 2200; alle Zubehöre der OF 2200 übersichtlich und griffbereit in einem Systainer;  
Führungsschienen-Adapter,  
Seitenanschlag mit Feineinstellung und Absaughaube,  
Führungstangen, Kopiering Ø 17 mm (494622),  
Kopiering Ø 24 mm (494623), Kopiering Ø 27 mm (494624),  
Kopiering Ø 40 mm (494626), Laufsohle D 36,  
Laufsohle für Kopiering, Auflageverbreiterung,  
Systainer SYS3 M 237 (204843)

576832\*\*

1

498,00

597,60

1

498,00

0

206010

## Kopiering OF 900/OF 1010

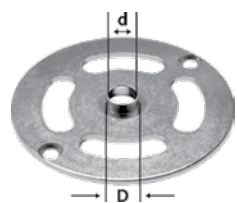

### KR-D 10,8/OF 1010

für OF 900, OF 1000, OF 1010,  
OF 1010 R, KF;  
mit dem Zentrierdorn (492187)  
kann der Kopiering exakt zentriert  
werden

D  
mm

d  
mm

486029\*

1

14,02

16,82

1

14,02

0

206002

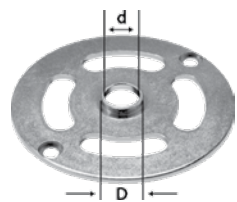

### KR-D 13,8/OF 1010/V5 600

für OF 900, OF 1000, OF 1010,  
OF 1010 R;  
mit dem Zentrierdorn (492187)  
kann der Kopiering exakt zentriert  
werden

13,8

10,8

484176\*

1

14,02

16,82

1

14,02

0

206002

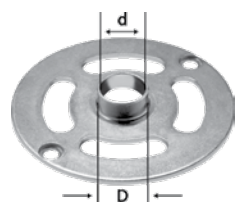

### KR-D 17/OF 1010

für OF 900, OF 1000, OF 1010,  
OF 1010 R, KF;  
mit dem Zentrierdorn (492187)  
kann der Kopiering exakt zentriert  
werden

17

14

486030\*

1

14,02

16,82

1

14,02

0

206002

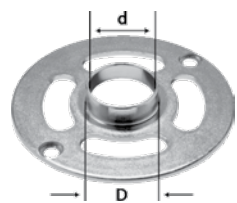

### KR-D 24/OF 1010

für OF 900, OF 1000, OF 1010,  
OF 1010 R, KF;  
mit dem Zentrierdorn (492187)  
kann der Kopiering exakt zentriert  
werden

24

21

486031\*

1

14,02

16,82

1

14,02

0

206002

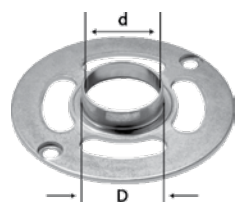

### KR-D 27/OF 1010

für OF 900, OF 1000, OF 1010,  
OF 1010 R, KF;  
mit dem Zentrierdorn (492187)  
kann der Kopiering exakt zentriert  
werden

27

24

486032\*

1

14,02

16,82

1

14,02

0

206002

\*SB-verpacktes Zubehör und Verbrauchsmaterial für Lochwand  
\*\*im Karton

VPE = Packungsinhalt pro Bestellnummer  
VSE = Handels-Versandseinheit pro Bestellnummer

<sup>1)</sup> Unverbindliche Preisempfehlung des Herstellers.  
Preise des Händlers können abweichen.

# Fräsen

## Benennung und Anwendung

Bestell-Nr. VPE PoM € pro VPE<sup>1)</sup> PiM € pro VPE<sup>1)</sup> VSE PoM € pro VSE<sup>1)</sup> TP RG

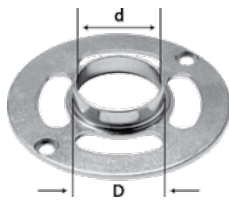

**KR-D 30/OF 1010**  
für OF 900, OF 1000, OF 1010,  
OF 1010 R, KF;  
mit dem Zentrierdorn (492187)  
kann der Kopierring exakt zentriert  
werden

	D mm	d mm									
	30	27	486033*	1	14,02	16,82	1	14,02	0	206002	
	40	37	486034*	1	14,02	16,82	1	14,02	0	206002	
	-	-	492187*	1	28,86	34,63	1	28,86	0	206002	

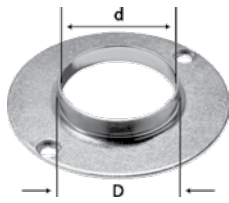

**KR-D 40/OF 1010**  
für OF 900, OF 1000, OF 1010,  
OF 1010 R, KF;  
mit dem Zentrierdorn (492187)  
kann der Kopierring exakt  
zentriert werden



**ZD-OF/D 6,35+8**  
für alle Festool Oberfräsen;  
für Schaftaufnahme Ø 6,35 mm  
und Ø 8 mm zum Zentrieren der  
Kopierringe

## Kopierringe OF 1400

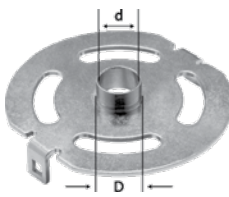

**KR-D 17,0/OF 1400**  
für OF 1400;  
geeignet für Fräser bis 12 mm  
Durchmesser

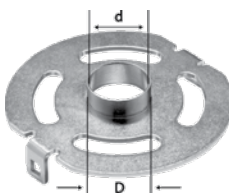

**KR-D 24,0/OF 1400**  
für OF 1400;  
geeignet für Fräser bis 19 mm  
Durchmesser

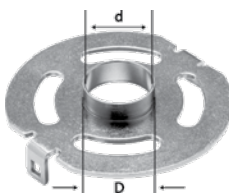

**KR-D 27,0/OF 1400**  
für OF 1400;  
geeignet für Fräser bis 22 mm  
Durchmesser

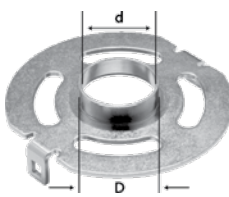

**KR-D 30,0/OF 1400**  
für OF 1400;  
geeignet für Fräser bis 25 mm  
Durchmesser

	D mm	d mm								
	17	14	493315*	1	22,73	27,28	1	22,73	0	206002
	24	21	492183*	1	23,08	27,70	1	23,08	0	206002
	27	24	492184*	1	23,08	27,70	1	23,08	0	206002
	30	27	492185*	1	23,08	27,70	1	23,08	0	206002

\*SB-verpacktes Zubehör und Verbrauchsmaterial für Lochwand  
\*\*im Karton

VPE = Packungsinhalt pro Bestellnummer  
VSE = Handels-Versandseinheit pro Bestellnummer

<sup>1)</sup> Unverbindliche Preisempfehlung des Herstellers.  
Preise des Händlers können abweichen.

# Fräsen

## Benennung und Anwendung

Bestell-Nr. VPE PoM € pro VPE<sup>1)</sup> PiM € pro VPE<sup>1)</sup> VSE PoM € pro VSE<sup>1)</sup> TP RG

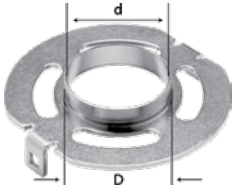
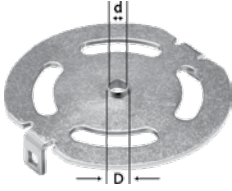
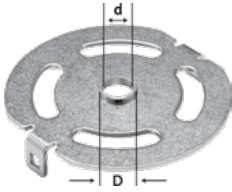
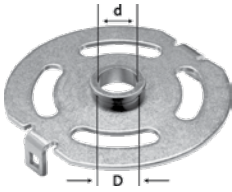
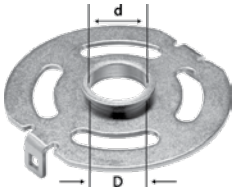
	D mm	d mm								
 <p><b>KR-D 40,0/OF 1400</b> für OF 1400; geeignet für Fräser bis 35 mm Durchmesser</p>	40	37	492186*	1	23,08	27,70	1	23,08	0	206002
 <p><b>KR-D 8,5/OF 1400</b> für OF 1400 / VS 600; passend für die Schablone SZO 14 Z des VS 600 Verbindungssystems; passend für die Schablone FZ 6 des VS 600 Verbindungssystems; selbstzentrierend; werkzeuglos einsetzbar</p>	8,5	6,5	492179*	1	23,08	27,70	1	23,08	0	206002
 <p><b>KR-D 13,8/OF 1400</b> für OF 1400 / VS 600; passend für die Schablone SZO 20 des VS 600 Verbindungssystems; passend für die Schablone FZ 10 des VS 600 Verbindungssystems; passend für die Schablone DS 32 des VS 600 Verbin- dungssystems; selbstzentrierend; werkzeuglos einsetzbar</p>	13,8	10,8	492180*	1	23,08	27,70	1	23,08	0	206002
 <p><b>KR-D 17,0/OF 1400</b> für OF 1400 / VS 600; passend für die Schablonen SZ 14 und SZO 14 des Verbindungssystems VS 600; selbstzentrierend; werkzeuglos einsetzbar</p>	17	14	492181*	1	23,08	27,70	1	23,08	0	206002
 <p><b>KR-D 24,0/OF 1400</b> für OF 1400 / VS 600; passend für die Schablonen SZ 20 und SZO 20 des Verbindungssystems VS 600; selbstzentrierend; werkzeuglos einsetzbar</p>	24	21	492182*	1	23,08	27,70	1	23,08	0	206002

## Kopierringe OF 2200

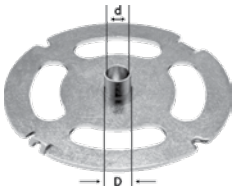
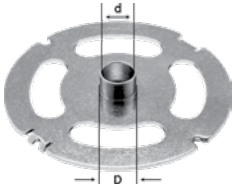
	D mm	d mm								
 <p><b>KR-D 12,7/OF 2200</b> für OF 2200; Kopierring in Zoll-Größe</p>	12,7	10	495339*	1	21,91	26,29	1	21,91	0	206002
 <p><b>KR-D 17,0/OF 2200</b> für OF 2200; geeignet für Fräser bis 12 mm Durchmesser</p>	17	15	494622*	1	21,91	26,29	1	21,91	0	206002

\*SB-verpacktes Zubehör und Verbrauchsmaterial für Lochwand  
\*\*im Karton

VPE = Packungsinhalt pro Bestellnummer  
VSE = Handels-Versandseinheit pro Bestellnummer

<sup>1)</sup> Unverbindliche Preisempfehlung des Herstellers.  
Preise des Händlers können abweichen.

# Fräsen

## Benennung und Anwendung

Bestell-Nr. VPE PoM € pro VPE<sup>1)</sup> PiM € pro VPE<sup>1)</sup> VSE PoM € pro VSE<sup>1)</sup> TP RG

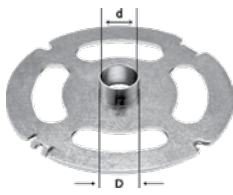

<b>KR-D 19,05/OF 2200</b> für OF 2200; Kopierring in Zoll-Größe	D mm 19,05	d mm 17	495340*	1	21,91	26,29	1	21,91	0	206002
---	------------------	---------------	---------	---	-------	-------	---	-------	---	--------

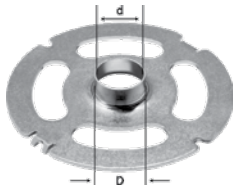

<b>KR-D 24,0/OF 2200</b> für OF 2200; geeignet für Fräser bis 19 mm Durchmesser	D mm 24	d mm 22	494623*	1	21,91	26,29	1	21,91	0	206002
--	---------------	---------------	---------	---	-------	-------	---	-------	---	--------

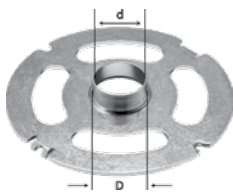

<b>KR-D 25,4/OF 2200</b> für OF 2200; Kopierring in Zoll-Größe	D mm 25,4	d mm 23	495341*	1	21,91	26,29	1	21,91	0	206002
--	-----------------	---------------	---------	---	-------	-------	---	-------	---	--------

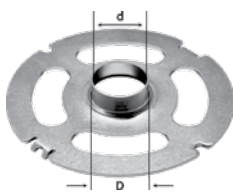

<b>KR-D 27,0/OF 2200</b> für OF 2200; geeignet für Fräser bis 22 mm Durchmesser	D mm 27	d mm 24	494624*	1	21,91	26,29	1	21,91	0	206002
--	---------------	---------------	---------	---	-------	-------	---	-------	---	--------

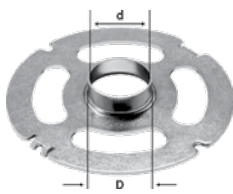

<b>KR-D 30,0/OF 2200</b> für OF 2200; geeignet für Fräser bis 25 mm Durchmesser	D mm 30	d mm 27	494625*	1	21,91	26,29	1	21,91	0	206002
--	---------------	---------------	---------	---	-------	-------	---	-------	---	--------

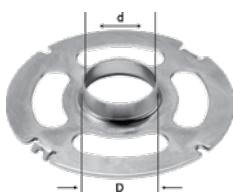

<b>KR-D 34,93/OF 2200</b> für OF 2200; Kopierring in Zoll-Größe	D mm 34,93	d mm 32	495342*	1	21,91	26,29	1	21,91	0	206002
---	------------------	---------------	---------	---	-------	-------	---	-------	---	--------

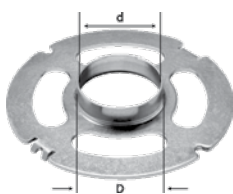

<b>KR-D 40,0/OF 2200</b> für OF 2200; geeignet für Fräser bis 35 mm Durchmesser	D mm 40	d mm 37	494626*	1	21,91	26,29	1	21,91	0	206002
--	---------------	---------------	---------	---	-------	-------	---	-------	---	--------



<b>KRA-ZOLL/OF 2200</b> für OF 2200; Adapter für Zoll-Kopierringe	D mm -	d mm -	494627*	1	15,08	18,10	1	15,08	0	206002
---	--------------	--------------	---------	---	-------	-------	---	-------	---	--------

\*SB-verpacktes Zubehör und Verbrauchsmaterial für Lochwand  
\*\*im Karton

VPE = Packungsinhalt pro Bestellnummer  
VSE = Handels-Versandseinheit pro Bestellnummer

<sup>1)</sup> Unverbindliche Preisempfehlung des Herstellers.  
Preise des Händlers können abweichen.

## Benennung und Anwendung

Bestell-Nr. VPE PoM € pro VPE<sup>1)</sup> PiM € pro VPE<sup>1)</sup> VSE PoM € pro VSE<sup>1)</sup> TP RG

## Spannzangen



<b>SZ-D 6/OF 1010</b> für MFK/OFK 700, OF 900, OF 1000, OF 1010, OF 1010 R, KF; mit Überwurfmutter; für Fräuserschaft Ø 6 mm	488760*	1	57,01	68,41	1	57,01	0	206002
<b>SZ-D 6,35/OF 1010</b> für MFK/OFK 700, OF 900, OF 1000, OF 1010, OF 1010 R, KF; mit Überwurfmutter; für Fräuserschaft Ø 6,35 mm (1/4")	488761*	1	57,01	68,41	1	57,01	0	206002
<b>SZ-D 8/OF 1010</b> für MFK/OFK 700, OF 900, OF 1000, OF 1010, OF 1010 R, KF; mit Überwurfmutter; für Fräuserschaft Ø 8 mm	488755*	1	57,01	68,41	1	57,01	0	206002

## Spezial-Spannzangen

in Verwendung mit OF 1400 (vor 2008) Gabelschlüssel SW 24 erforderlich (772051)



<b>SZ-D 6,0/OF 1400/2000/2200</b> für OF 1400, OF 2000, OF 2200; für Fräuserschaft Ø 6 mm; stauboptimierte Spannzangen; Gabelschlüsselweite 24 mm	494459*	1	67,14	80,57	1	67,14	0	206002
<b>SZ-D 6,35/OF 1400/2000/2200</b> für OF 1400, OF 2000, OF 2200; für Fräuserschaft Ø 6,35 mm; stauboptimierte Spannzangen; Gabelschlüsselweite 24 mm	494463*	1	67,14	80,57	1	67,14	0	206002
<b>SZ-D 8,0/OF 1400/2000/2200</b> für OF 1400, OF 2000, OF 2200; für Fräuserschaft Ø 8 mm; stauboptimierte Spannzangen; Gabelschlüsselweite 24 mm	494460*	1	67,14	80,57	1	67,14	0	206002
<b>SZ-D 10,0/OF 1400/2000/2200</b> für OF 1400, OF 2000, OF 2200; für Fräuserschaft Ø 10 mm; stauboptimierte Spannzangen; Gabelschlüsselweite 24 mm	494461*	1	67,14	80,57	1	67,14	0	206002
<b>SZ-D 12,0/OF 1400/2000/2200</b> für OF 1400, OF 2000, OF 2200; für Fräuserschaft Ø 12 mm; stauboptimierte Spannzangen; Gabelschlüsselweite 24 mm	494462*	1	67,14	80,57	1	67,14	0	206002
<b>SZ-D 12,7/OF 1400/2000/2200</b> für OF 1400, OF 2000, OF 2200; für Fräuserschaft Ø 12,7 mm; stauboptimierte Spannzangen; Gabelschlüsselweite 24 mm	494465*	1	67,14	80,57	1	67,14	0	206002

## Kantenbearbeitung



<b>Winkelarm, WA-OF</b> für OF 900, OF 1000, OF 1010, OF 1010 R, OF 1400, KF; wird in Verbindung mit Kopiertast-Set KT-OF zum Kopieren von Werkstücken benötigt	486052*	1	47,23	56,68	1	47,23	0	206002
--	---------	---	-------	-------	---	-------	---	--------



<b>Kopiertast-Set, KT-OF</b> für OF 900, OF 1000, OF 1010, OF 1010 R, OF 1400, KF; Kopiertast-Set KT-OF und Winkelarm WA-OF werden zum Kopieren von Werkstücken benötigt	486534*	1	95,87	115,04	1	95,87	0	206002
---	---------	---	-------	--------	---	-------	---	--------





<b>Umleimerplatte, UP-OF</b> für OF 900, OF 1000, OF 1010, OF 1010 R, KF; Winkelarm WA-OF und Umleimerplatte UP-OF werden zum Bündigfräsen überstehender Massivholzumleimer benötigt	486058*	1	78,45	94,14	1	78,45	0	206002
--	---------	---	-------	-------	---	-------	---	--------



<b>Spanflugschutz, SF-OF</b> für OF 900, OF 1000, OF 1010, OF 1010 R, KF; unterstützt die Absaugwirkung; höhenverstellbar	486242*	1	42,18	50,62	1	42,18	0	206002
---	---------	---	-------	-------	---	-------	---	--------



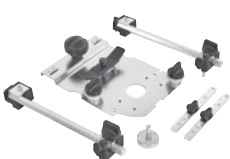



Benennung und Anwendung		Bestell-Nr.	VPE	PoM € pro VPE <sup>1)</sup>	PiM € pro VPE <sup>1)</sup>	VSE	PoM € pro VSE <sup>1)</sup>	TP	RG
<b>Multifrässhablone</b>									
	<b>Frässhablone, MFS 400</b> für alle Oberfräsen mit Kopieringaufnahme; für rechteckige (300 x 100 mm) oder runde (Ø 600 mm) Ausfräsungen; 2 x Winkelanschlag, Abkippschutz, Kreisfräseinsatz, Schraubendreher Radien 40 - 300 mm	492610**	1	312,02	374,42	1	312,02	0	206005
	<b>Frässhablone, MFS 700</b> für alle Oberfräsen mit Kopieringaufnahme; für rechteckige (600 x 300 mm) oder runde (Ø 1200 mm) Ausfräsungen; 2 x Winkelanschlag, Abkippschutz, Kreisfräseinsatz, Schraubendreher Radien 40 - 600 mm	492611**	1	488,12	585,74	1	488,12	0	206005
	<b>Verlängerungsprofil, MFS-VP 200</b> für MFS 400, für MFS 700; zur Verlängerung von MFS 400, MFS 700; mit Skalierung; 2 x Profil 200 mm, Längsverbinder, Schraubendreher SW 2,5	492722**	2	116,02	139,22	1	116,02	0	206005
	<b>Verlängerungsprofil, MFS-VP 400</b> für MFS 400, für MFS 700; zur Verlängerung von MFS 400, MFS 700; mit Skalierung; 2 x Profil 400 mm, Längsverbinder, Schraubendreher SW 2,5	492723**	2	135,81	162,97	1	135,81	0	206005
	<b>Verlängerungsprofil, MFS-VP 700</b> für MFS 400, MFS 700; zur Verlängerung von MFS 400, MFS 700; mit Skalierung; 2 x Profil 700 mm, Längsverbinder, Schraubendreher SW 2,5	492724**	2	239,70	287,64	1	239,70	0	206005
	<b>Verlängerungsprofil, MFS-VP 1000</b> für MFS 400, MFS 700; zur Verlängerung von MFS 400, MFS 700; mit Skalierung; 2 x Profil 1000 mm, Längsverbinder, Schraubendreher SW 2,5	492725**	2	284,93	341,92	1	284,93	0	206005
	<b>Verlängerungsprofil, MFS-VP 2000</b> für MFS 400, MFS 700; zur Verlängerung von MFS 400, MFS 700; ohne Skalierung; 2 x Profil 2000 mm, Längsverbinder, Schraubendreher SW 2,5	492726**	2	353,60	424,32	1	353,60	0	206005
	<b>Frässhleitten, MFS-FS</b> für großflächige Ausfräsungen; für MFS 400, MFS 700; für alle Oberfräsen mit 30 mm Kopiering geeignet; einfach aufsetzbar Verfahrweg 600 mm; Durchmesser Kopiering 30 mm	495648**	1	175,27	210,32	1	175,27	0	206005
<b>Arbeitsplattenschablone</b>									
	<b>Arbeitsplattenschablone, APS 900/2</b> für Eck- und Plattenverbindungen bis 900 mm Tiefe; für Fräserdurchmesser 14 mm und Kopiering 30 mm; Eckverbinderschablone, Profil MFS-VP 1000 (492725), 3 x Bolzen, Schraubendreher Plattentiefe bei Eckverbindungen mit verschieben 900 mm; Für Arbeitsplattenverbinder, Bolzenlänge 65/150 mm; Plattentiefe bei Eckverbindungen ohne verschieben 600/650 mm; Abmessung (L x B x H) 1000 x 380 x 16 mm	204219**	1	432,28	518,74	1	432,28	0	206005
<b>Lochreihenbohrsystem</b>									
	<b>Lochreihenbohr-Set, LR 32-SYS</b> für OF 900, OF 1000, OF 1010, OF 1010 R, OF 1400 im Lochreihensystem FS-LR 32; für den Einsatz mit Lochreihen-Führungsschienen; Führungsplatte, Zentrierdorn, HW-Beschlagbohrer Ø 35 mm, HW-Dübelbohrer Ø 5 mm (Dachform), HW-Dübelbohrer Ø 5 mm (mit Zentrierspitze und Vorschneider), 2 Seitenanschlätze mit Anschlagreiter, Schraubzwingen FSZ 120 (2 Stück) (489570), Längenanschlag, Schraubendreher SW 5, Systainer SYS3 M 112 (204840) Lochabstand 32 mm; Länge der Lochreihe (ohne Verlängerung) 1400 / 2424; Einstellbereich Seitenanschlag 0 - 110 mm	576799**	1	556,55	667,86	1	556,55	0	206003
	<b>Lochreihen-Set, LR 32 Set</b> für OF 900, OF 1000, OF 1010, OF 1400 im Lochreihensystem FS-LR32; für den Einsatz mit Lochreihen-Führungsschienen; Führungsplatte, Zentrierdorn, 2 x Seitenanschlag, 2 x Längenanschlag	583290**	1	284,22	341,06	1	284,22	0	206003

\*SB-verpacktes Zubehör und Verbrauchsmaterial für Lochwand  
 \*\*im Karton

VPE = Packungsinhalt pro Bestellnummer  
 VSE = Handels-Versandereinheit pro Bestellnummer

<sup>1)</sup> Unverbindliche Preisempfehlung des Herstellers.  
 Preise des Händlers können abweichen.

# Fräsen

Benennung und Anwendung	Bestell-Nr.	VPE	PoM € pro VPE <sup>1)</sup>	PiM € pro VPE <sup>1)</sup>	VSE	PoM € pro VSE <sup>1)</sup>	TP	RG
 <b>Führungsplatte, FP-LR 32</b> für OF 900, OF 1000, OF 1010, OF 1400 im Lochreihensystem FS-LR32; Zentrierdorn	494340**	1	161,02	193,22	1	161,02	0	206003
 <b>Seitenanschlag, SA-LR 32</b> für OF 900, OF 1000, OF 1010, OF 1400 im Lochreihensystem FS-LR32; mit Anschlagreiter; zum parallelen Ausrichten von Führungsschienen	485758**	1	81,04	97,25	1	81,04	0	206003
 <b>Führungsschiene, FS 1400/2-LR 32</b> für Handkreissägen, Oberfräsen mit Adapter, Stichsägen mit Adapter, DSC-AG 125, DSC-AG 230; zur Herstellung von Lochreihen Länge 1400 mm	496939**	1	141,70	170,04	1	141,70	0	206003
<b>Führungsschiene, FS 2424/2-LR 32</b> für Handkreissägen, Oberfräsen mit Adapter, Stichsägen mit Adapter; zur Herstellung von Lochreihen Länge 2424 mm	491622**	1	345,13	414,16	1	345,13	0	206003
 <b>Längsanschlag, LA-LR 32 FS</b> für OF 900, OF 1000, OF 1010, OF 1400 im Lochreihensystem FS-LR32; positioniert das erste Loch der Lochreihenführungsschiene mit 9,5, 16 oder 32 mm an der Werkstückkante	496938*	2	49,94	59,93	1	49,94	0	206003

## Verbindungssystem

Verbindungssystem VS 600								
 <b>Verbindungssystem, VS 600 GE</b> für OF 900, OF 1000, OF 1010, OF 1400 Werkstückdicke (verbindungsabhängig) 6 - 29 mm; max. Werkstückbreite 600 mm	488876	1	524,27	629,12	1	524,27	0	206001

## Zubehör für VS 600

Zubehör für VS 600								
 <b>Schwalbenschwanzzinken-Schablone, VS 600 SZ 14</b> für OF 900, OF 1000, OF 1010, OF 1010 R, OF 1400; für halbverdeckte Schwalbenschwanz-Verbindung, Zinkengröße 14 mm; Kopierringe für die OF 1400 müssen separat bestellt werden; 1 x Kopierring Ø 17 mm für OF 1010 (490770) Werkstückdicke 14 - 20 mm	488877**	1	101,30	121,56	1	101,30	0	206001
<b>Schwalbenschwanzzinken-Schablone, VS 600 SZ 20</b> für OF 900, OF 1000, OF 1010, OF 1010 R, OF 1400; für halbverdeckte Schwalbenschwanz-Verbindung, Zinkengröße 20 mm; Kopierringe für die OF 1400 müssen separat bestellt werden; 1 x Kopierring Ø 24 mm für OF 1010 (490771) Werkstückdicke 21 - 28 mm	488878**	1	101,30	121,56	1	101,30	0	206001
 <b>Grat-/Zinkenfräser, HS S8 D13,8/13,5/15°</b> für halbverdeckte Schwalbenschwanz-Verbindung SZ 14; HS Fräser sind ideal für das Arbeiten mit Weichholz D 13,8 mm; NL 13,5 mm; GL 46 mm; alpha 15 °; s 8 mm	490991*	1	26,38	31,66	1	26,38	0	506001
<b>Grat-/Zinkenfräser, HW S8 D13,8/13,5/15°</b> für halbverdeckte Schwalbenschwanz-Verbindung SZ 14; HM Schneiden sind ideal für das Arbeiten mit Hartholz D 13,8 mm; NL 13,5 mm; GL 46 mm; alpha 15 °; s 8 mm	490992*	1	46,05	55,26	1	46,05	0	506001
<b>Grat-/Zinkenfräser, HS S8 D20/17/15°</b> für offene Schwalbenschwanz-Verbindung SZ 20; HS Fräser sind ideal für das Arbeiten mit Weichholz D 20 mm; NL 17 mm; GL 49 mm; alpha 15 °; s 8 mm	490995*	1	39,47	47,36	1	39,47	0	506001
<b>Grat-/Zinkenfräser, HW S8 D20/17/15°</b> für offene Schwalbenschwanz-Verbindung SZ 20; HM Schneiden sind ideal für das Arbeiten mit Hartholz D 20 mm; NL 17 mm; GL 49 mm; alpha 15 °; s 8 mm	490996*	1	52,19	62,63	1	52,19	0	506001

\*SB-verpacktes Zubehör und Verbrauchsmaterial für Lochwand  
 \*\*im Karton

VPE = Packungsinhalt pro Bestellnummer  
 VSE = Handels-Versandseinheit pro Bestellnummer

<sup>1)</sup> Unverbindliche Preisempfehlung des Herstellers.  
 Preise des Händlers können abweichen.

# Fräsen

## Benennung und Anwendung

Bestell-Nr. VPE PoM € pro VPE<sup>1)</sup> PiM € pro VPE<sup>1)</sup> VSE PoM € pro VSE<sup>1)</sup> TP RG

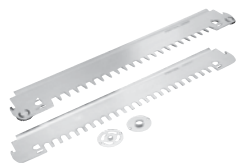

<b>Schablonen-Set, VS 600 SZO 14</b> für OF 900, OF 1000, OF 1010, OF 1010 R, OF 1400; für offene Schwalbenschwanz-Verbindung, Zinkengröße 14 mm; Kopierringe für die OF 1400 müssen separat bestellt werden; 1 x Kopierring Ø 8,5 mm für OF 1010 (490772), 1 x Kopierring Ø 17 mm für OF 1010 (490770) Werkstückdicke 10 - 14 mm	491152**	1	174,32	209,18	1	174,32	0	206001
---	----------	---	--------	--------	---	--------	---	--------

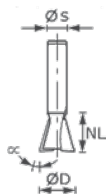

<b>Schablonen-Set, VS 600 SZO 20</b> für OF 900, OF 1000, OF 1010, OF 1010 R, OF 1400; für offene Schwalbenschwanz-Verbindung, Zinkengröße 20 mm; Kopierringe für die OF 1400 müssen separat bestellt werden; Kopierring Ø 13,8 mm für OF 1010 (484176), 1 x Kopierring Ø 24 mm für OF 1010 (490771) Werkstückdicke 14 - 25 mm	491153**	1	174,32	209,18	1	174,32	0	206001
--	----------	---	--------	--------	---	--------	---	--------

<b>Grat-/Zinkenfräser, HW S8 D14,3/16/10°</b> für OF 900, OF 1000, OF 1010, OF 1010 R, OF 1400; für offene Schwalbenschwanz-Verbindung SZO 14 D 14,3 mm; NL 16 mm; GL 50 mm; alpha 10 °; s 8 mm	491164*	1	48,05	57,66	1	48,05	0	506001
--	---------	---	-------	-------	---	-------	---	--------

<b>Grat-/Zinkenfräser, HW S8 D20/26/10°</b> für OF 900, OF 1000, OF 1010, OF 1010 R, OF 1400; für offene Schwalbenschwanz-Zinken SZO 20 D 20 mm; NL 26 mm; GL 58 mm; alpha 10 °; s 8 mm	491165*	1	55,84	67,01	1	55,84	0	506001
--	---------	---	-------	-------	---	-------	---	--------



<b>Verbindungssystem Dübeleinheit, VS 600 DS 32</b> für OF 900, OF 1000, OF 1010, OF 1010 R, OF 1400; Dübelverbindung im 32er-Raster; Kopierringe für die OF 1400 müssen separat bestellt werden; Kopierring Ø 13,8 mm für OF 1010 (484176)	488881**	1	101,30	121,56	1	101,30	0	206001
---	----------	---	--------	--------	---	--------	---	--------

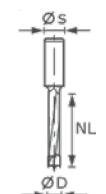

<b>Dübelbohrer, HW S8 D6/30 Z</b> für OF 900, OF 1000, OF 1010, OF 1010 R, OF 1400; mit Zentrierspitze D 6 mm; NL 30 mm; GL 53,5 mm; s 8 mm	491067*	1	30,52	36,62	1	30,52	0	506001
--	---------	---	-------	-------	---	-------	---	--------

<b>Dübelbohrer, HW S8 D8/30 Z</b> für OF 900, OF 1000, OF 1010, OF 1010 R, OF 1400; mit Zentrierspitze D 8 mm; NL 30 mm; GL 53,5 mm; s 8 mm	491068*	1	31,92	38,30	1	31,92	0	506001
--	---------	---	-------	-------	---	-------	---	--------

<b>Dübelbohrer, HW S8 D10/30 Z</b> für OF 900, OF 1000, OF 1010, OF 1010 R, OF 1400; mit Zentrierspitze D 10 mm; NL 30 mm; GL 53,5 mm; s 8 mm	491069*	1	35,22	42,26	1	35,22	0	506001
--	---------	---	-------	-------	---	-------	---	--------



<b>Fingerzinken-Schablone, VS 600 FZ 6</b> für OF 900, OF 1000, OF 1010, OF 1010 R, OF 1400; für Fingerzinken-Verbindung, Zinkengröße 6 mm; Kopierringe für die OF 1400 müssen separat bestellt werden; 1 x Kopierring Ø 8,5 mm für OF 1010 (490772) Werkstückdicke 6 - 10 mm	488879**	1	90,70	108,84	1	90,70	0	206001
--	----------	---	-------	--------	---	-------	---	--------

<b>Fingerzinken-Schablone, VS 600 FZ 10</b> für OF 900, OF 1000, OF 1010, OF 1010 R, OF 1400; für Fingerzinken-Verbindung, Zinkengröße 10 mm; Kopierringe für die OF 1400 müssen separat bestellt werden; Kopierring Ø 13,8 mm für OF 1010 (484176) Werkstückdicke 10 - 20 mm	488880**	1	90,70	108,84	1	90,70	0	206001
--	----------	---	-------	--------	---	-------	---	--------

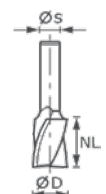

<b>Spiralnutfräser, HS Spi S8 D6/21</b> für Fingerzinken-Verbindung FZ 6 und offene Schwalbenschwanz-Verbindung SZO 14 mit Sonderpräzision im Durchmesser; in HS-Stahl; laufruhig D 6 mm; NL 21 mm; GL 50 mm; s 8 mm	490944*	1	30,52	36,62	1	30,52	0	506001
--	---------	---	-------	-------	---	-------	---	--------

<b>Spiralnutfräser, HW Spi S8 D6/21</b> für Fingerzinken-Verbindung FZ 6 und offene Schwalbenschwanz-Verbindung SZO 14 mit Sonderpräzision im Durchmesser; in HW-Stahl; laufruhig D 6 mm; NL 21 mm; GL 50 mm; s 8 mm	490978*	1	62,54	75,05	1	62,54	0	506001
--	---------	---	-------	-------	---	-------	---	--------

<b>Spiralnutfräser, HS Spi S8 D10/30</b> für Fingerzinken-Verbindung FZ 10 und offene Schwalbenschwanz-Verbindung SZO 20 mit Sonderpräzision im Durchmesser; in HS-Stahl; laufruhig D 10 mm; NL 30 mm; GL 60 mm; s 8 mm	490946*	1	35,22	42,26	1	35,22	0	506001
---	---------	---	-------	-------	---	-------	---	--------

<b>Spiralnutfräser, HW Spi S8 D10/30</b> für Fingerzinken-Verbindung FZ 10 und offene Schwalbenschwanz-Verbindung SZO 20 mit Sonderpräzision im Durchmesser; in HW-Stahl; laufruhig D 10 mm; NL 30 mm; GL 60 mm; s 8 mm	490980*	1	77,39	92,87	1	77,39	0	506001
---	---------	---	-------	-------	---	-------	---	--------

\*SB-verpacktes Zubehör und Verbrauchsmaterial für Lochwand  
 \*\*im Karton

VPE = Packungsinhalt pro Bestellnummer  
 VSE = Handels-Versandseinheit pro Bestellnummer

<sup>1)</sup> Unverbindliche Preisempfehlung des Herstellers.  
 Preise des Händlers können abweichen.

## Benennung und Anwendung

Bestell-Nr.	VPE	PoM € pro VPE <sup>1)</sup>	PiM € pro VPE <sup>1)</sup>	VSE	PoM € pro VSE <sup>1)</sup>	TP	RG
-------------	-----	-----------------------------	-----------------------------	-----	-----------------------------	----	----

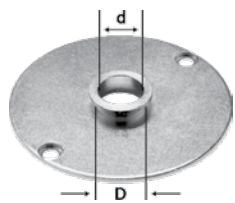

**Kopiererring, KR D17/OF1010/VS 600**  
für OF 900, OF 1000, OF 1010, OF 1010 R;  
passend für die Schablonen SZ 14 und SZO 14 des  
Verbindungssystems VS 600;  
mit dem Zentrierdorn (492187) kann der Kopiererring  
exakt zentriert werden  
D 17 mm

490770**	1	15,19	18,23	1	15,19	0	206001
----------	---	-------	-------	---	-------	---	--------

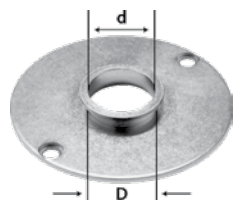

**Kopiererring, KR D24/OF1010/VS 600**  
für OF 900, OF 1000, OF 1010, OF 1010 R;  
passend für die Schablonen SZ 20 und SZO 20 des  
Verbindungssystems VS 600;  
mit dem Zentrierdorn (492187) kann der Kopiererring  
exakt zentriert werden  
D 24 mm

490771**	1	15,19	18,23	1	15,19	0	206001
----------	---	-------	-------	---	-------	---	--------

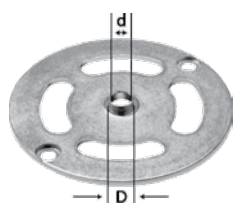

**Kopiererring, KR D8,5/OF1010/VS 600**  
für OF 900, OF 1000, OF 1010, OF 1010 R;  
passend für die Schablone SZO 14 des VS 600  
Verbindungssystems;  
passend für die Schablone FZ 6 des VS 600  
Verbindungssystems;  
mit dem Zentrierdorn (492187) kann der Kopiererring  
exakt zentriert werden  
D 8,5 mm

490772**	1	15,19	18,23	1	15,19	0	206001
----------	---	-------	-------	---	-------	---	--------

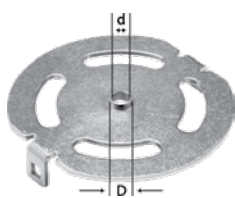

**Kopiererring, KR-D 8,5/OF 1400**  
für OF 1400 / VS 600;  
passend für die Schablone SZO 14 Z des VS 600  
Verbindungssystems;  
passend für die Schablone FZ 6 des VS 600  
Verbindungssystems; selbstzentrierend;  
werkzeuglos einsetzbar  
D 8,5 mm; d 6,5 mm

492179*	1	23,08	27,70	1	23,08	0	206002
---------	---	-------	-------	---	-------	---	--------

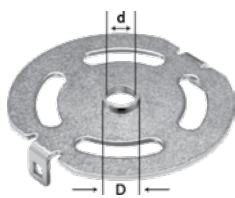

**Kopiererring, KR-D 13,8/OF 1400**  
für OF 1400 / VS 600;  
passend für die Schablone SZO 20 des VS 600  
Verbindungssystems;  
passend für die Schablone FZ 10 des VS 600  
Verbindungssystems;  
passend für die Schablone DS 32 des VS 600  
Verbindungssystems; selbstzentrierend;  
werkzeuglos einsetzbar  
D 13,8 mm; d 10,8 mm

492180*	1	23,08	27,70	1	23,08	0	206002
---------	---	-------	-------	---	-------	---	--------

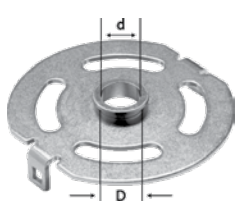

**Kopiererring, KR-D 17,0/OF 1400**  
für OF 1400 / VS 600;  
passend für die Schablonen SZ 14 und SZO 14  
des Verbindungssystems VS 600;  
selbstzentrierend; werkzeuglos einsetzbar  
D 17 mm; d 14 mm

492181*	1	23,08	27,70	1	23,08	0	206002
---------	---	-------	-------	---	-------	---	--------

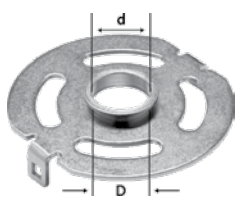

**Kopiererring, KR-D 24,0/OF 1400**  
für OF 1400 / VS 600;  
passend für die Schablonen SZ 20 und SZO 20  
des Verbindungssystems VS 600;  
selbstzentrierend; werkzeuglos einsetzbar  
D 24 mm; d 21 mm

492182*	1	23,08	27,70	1	23,08	0	206002
---------	---	-------	-------	---	-------	---	--------

Benennung und Anwendung	Bestell-Nr.	VPE	PoM € pro VPE <sup>1)</sup>	PiM € pro VPE <sup>1)</sup>	VSE	PoM € pro VSE <sup>1)</sup>	TP	RG
-------------------------	-------------	-----	-----------------------------	-----------------------------	-----	-----------------------------	----	----

## Fräswerkzeuge

### Nutfräser HW, Voll-Hartmetall mit Grundscheide

für OF 900, OF 1000, OF 1010, OF 1010 R, OF 1400, OF 2000, OF 2200; Nutfräser mit HW-Schneiden



	D mm	NL mm	GL mm	s mm								
HW S8 D3/6	3	6	45	8	490952*	1	37,69	45,23	1	37,69	0	506001
HW S8 D4/10	4	10	45	8	490953*	1	37,69	45,23	1	37,69	0	506001
HW S8 D5/12	5	12	45	8	490954*	1	38,51	46,21	1	38,51	0	506001
HW S8 D6/14	6	14	55	8	490955*	1	39,22	47,06	1	39,22	0	506001
HW S8 D7/17	7	17	55	8	490956*	1	41,47	49,76	1	41,47	0	506001
HW S8 D8/20	8	20	55	8	490957*	1	42,41	50,89	1	42,41	0	506001
HW S8 D8/30	8	30	60	8	491647*	1	48,53	58,24	1	48,53	0	506001

### Nutfräser HW mit bestückter Grundscheide

für OF 900, OF 1000, OF 1010, OF 1010 R, OF 1400, OF 2000, OF 2200; Nutfräser mit HW-Schneiden



	D mm	NL mm	GL mm	s mm								
HW S8 D9/23	9	23	55	8	490958*	1	35,57	42,68	1	35,57	0	506001
HW S8 D10/20	10	20	60	8	490959*	1	35,92	43,10	1	35,92	0	506001
HW S8 D10/25	10	25	60	8	490960*	1	38,87	46,64	1	38,87	0	506001
HW S8 D10/30	10	30	60	8	491648*	1	42,05	50,46	1	42,05	0	506001
HW S8 D11/20	11	20	60	8	490961*	1	39,47	47,36	1	39,47	0	506001
HW S8 D12/20	12	20	60	8	490962*	1	40,63	48,76	1	40,63	0	506001
HW S8 D12/30	12	30	60	8	491649*	1	44,52	53,42	1	44,52	0	506001
HW S8 D13/20	13	20	60	8	490963*	1	42,41	50,89	1	42,41	0	506001
HW S8 D14/20	14	20	60	8	490964*	1	43,23	51,88	1	43,23	0	506001
HW S8 D15/20	15	20	60	8	490965*	1	46,05	55,26	1	46,05	0	506001
HW S8 D16/20	16	20	60	8	490966*	1	50,77	60,92	1	50,77	0	506001
HW S8 D16/30	16	30	65	8	490967*	1	51,71	62,05	1	51,71	0	506001
HW S8 D18/20	18	20	60	8	490968*	1	53,84	64,61	1	53,84	0	506001
HW S8 D18/30	18	30	65	8	490969*	1	54,53	65,44	1	54,53	0	506001
HW S8 D19/20	19	20	60	8	490970*	1	55,24	66,29	1	55,24	0	506001
HW S8 D20/20	20	20	60	8	490971*	1	55,48	66,58	1	55,48	0	506001
HW S8 D20/30	20	30	65	8	490972*	1	57,01	68,41	1	57,01	0	506001
HW S8 D22/20	22	20	60	8	490973*	1	59,24	71,09	1	59,24	0	506001
HW S8 D24/20	24	20	60	8	490974*	1	62,79	75,35	1	62,79	0	506001
HW S8 D25/20	25	20	60	8	490975*	1	69,61	83,53	1	69,61	0	506001
HW S8 D30/20	30	20	60	8	490976*	1	77,39	92,87	1	77,39	0	506001

### Nutfräser HW mit bestückter Grundscheide



	D mm	NL mm	GL mm	s mm								
HW S12 D10/35 für OF 1400, OF 2000, OF 2200; Nutfräser mit HW-Schneiden	10	35	90	12	491086*	1	68,90	82,68	1	68,90	0	506001
HW S12 D12/40 für OF 1400, OF 2000, OF 2200; Nutfräser mit HW-Schneiden	12	40	90	12	491087*	1	71,86	86,23	1	71,86	0	506001
HW S12 D13,2/35 <b>PLANET</b> für OF 1400, OF 2000, OF 2200; für automa- tische Türdichtungen, „PLANET“	13,2	35	85	12	493789*	1	91,05	109,26	1	91,05	0	506001
HW S12 D14/40 für OF 1400, OF 2000, OF 2200; Nutfräser mit HW-Schneiden	14	40	85	12	491088*	1	84,92	101,90	1	84,92	0	506001
HW S12 D14/50 für OF 1400, OF 2000, OF 2200; Nutfräser mit HW-Schneiden	14	50	100	12	491089*	1	108,72	130,46	1	108,72	0	506001
HW S12 D15/35 <b>SCHALL-EX</b> für OF 1400, OF 2000, OF 2200; für automa- tische Türdichtungen, „SCHALL-EX“	15	35	85	12	493790*	1	102,23	122,68	1	102,23	0	506001

\*SB-verpacktes Zubehör und Verbrauchsmaterial für Lochwand  
\*\*im Karton

VPE = Packungsinhalt pro Bestellnummer  
VSE = Handels-Versandseinheit pro Bestellnummer

<sup>1)</sup> Unverbindliche Preisempfehlung des Herstellers.  
Preise des Händlers können abweichen.

## Benennung und Anwendung

Bestell-Nr. VPE PoM € pro VPE<sup>1)</sup> PiM € pro VPE<sup>1)</sup> VSE PoM € pro VSE<sup>1)</sup> TP RG



	D mm	NL mm	GL mm	s mm								
<b>HW S12 D16/45</b> für OF 1400, OF 2000, OF 2200; Nutfräser mit HW-Schneiden	16	45	90	12	491090*	1	87,76	105,31	1	87,76	0	506001
<b>HW S12 D16/60</b> für OF 1400, OF 2000, OF 2200; Nutfräser mit HW-Schneiden	16	60	100	12	491091*	1	111,78	134,14	1	111,78	0	506001
<b>HW S12 D18/45</b> für OF 1400, OF 2000, OF 2200; Nutfräser mit HW-Schneiden	18	45	90	12	491092*	1	94,12	112,94	1	94,12	0	506001
<b>HW S12 D20/45</b> für OF 1400, OF 2000, OF 2200; Nutfräser mit HW-Schneiden	20	45	90	12	491093*	1	98,95	118,74	1	98,95	0	506001
<b>HW S12 D24/45</b> für OF 1400, OF 2000, OF 2200; Nutfräser mit HW-Schneiden	24	45	90	12	491095*	1	111,78	134,14	1	111,78	0	506001

## Nutfräser HS einschneidig mit Grundscheide



	D mm	NL mm	GL mm	s mm								
<b>HS S8 D 3/8</b> für OF 900, OF 1000, OF 1010, OF 1010 R, OF 1400, OF 2000, OF 2200; Nutfräser HS Stahl	3	8	45	8	490941*	1	18,61	22,33	1	18,61	0	506001
<b>HS S8 D 4/15</b> für OF 900, OF 1000, OF 1010, OF 1010 R, OF 1400, OF 2000, OF 2200; Nutfräser HS Stahl	4	15	48	8	490942*	1	18,61	22,33	1	18,61	0	506001
<b>HS S8 D 5/12</b> für OF 900, OF 1000, OF 1010, OF 1010 R, OF 1400, OF 2000, OF 2200; Nutfräser HS Stahl	5	12	50	8	490943*	1	18,61	22,33	1	18,61	0	506001

## Spiralnutfäser HS mit Grundscheide

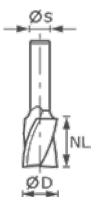

	D mm	NL mm	GL mm	s mm								
<b>HS Spi S8 D6/21</b> für Fingerzinken- Verbindung FZ 6 und offene Schwalben- schwanz-Verbindung SZO 14 mit Sonder- präzision im Durch- messer; in HS-Stahl; laufruhig	6	21	50	8	490944*	1	30,52	36,62	1	30,52	0	506001
<b>HS Spi S8 D8/19</b> für OF 900, OF 1000, OF 1010, OF 1010 R, OF 1400, OF 2000, OF 2200; HS-Spiral- nutfäser; mit Rechtsdrall	8	19	50	8	490945*	1	23,44	28,13	1	23,44	0	506001
<b>HS Spi S8 D10/30</b> für Fingerzinken- Verbindung FZ 10 und offene Schwalben- schwanz-Verbindung SZO 20 mit Sonder- präzision im Durch- messer; in HS-Stahl; laufruhig	10	30	60	8	490946*	1	35,22	42,26	1	35,22	0	506001
<b>HS Spi S8 D12/20</b> für OF 900, OF 1000, OF 1010, OF 1010 R, OF 1400, OF 2000, OF 2200; HS-Spiral- nutfäser; mit Rechtsdrall	12	20	52	8	490947*	1	28,86	34,63	1	28,86	0	506001

\*SB-verpacktes Zubehör und Verbrauchsmaterial für Lochwand  
\*\*im Karton

VPE = Packungsinhalt pro Bestellnummer  
VSE = Handels-Versandseinheit pro Bestellnummer

<sup>1)</sup> Unverbindliche Preisempfehlung des Herstellers.  
Preise des Händlers können abweichen.

## Benennung und Anwendung

Bestell-Nr. VPE PoM € pro VPE<sup>1)</sup> PiM € pro VPE<sup>1)</sup> VSE PoM € pro VSE<sup>1)</sup> TP RG

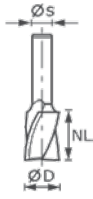

	D mm	NL mm	GL mm	s mm								
<b>HS Spi S8 D14/20</b> für OF 900, OF 1000, OF 1010, OF 1010 R, OF 1400, OF 2000, OF 2200; HS-Spiralnutfräser; mit Rechtsdrall	14	20	52	8	490948*	1	31,92	38,30	1	31,92	0	506001
<b>HS Spi S8 D16/20</b> für OF 900, OF 1000, OF 1010, OF 1010 R, OF 1400, OF 2000, OF 2200; HS-Spiralnutfräser; mit Rechtsdrall	16	20	52	8	490949*	1	35,22	42,26	1	35,22	0	506001
<b>HS Spi S8 D18/25</b> für OF 900, OF 1000, OF 1010, OF 1010 R, OF 1400, OF 2000, OF 2200; HS-Spiralnutfräser; mit Rechtsdrall	18	25	57	8	490950*	1	40,63	48,76	1	40,63	0	506001
<b>HS Spi S8 D20/25</b> für OF 900, OF 1000, OF 1010, OF 1010 R, OF 1400, OF 2000, OF 2200; HS-Spiralnutfräser; mit Rechtsdrall	20	25	57	8	490951*	1	43,82	52,58	1	43,82	0	506001

## Spiralnutfräser HW Voll-Hartmetall mit Grundscheide

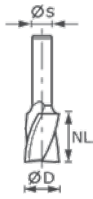

	D mm	NL mm	GL mm	s mm								
<b>HW Spi S8 D4/10</b> für OF 900, OF 1000, OF 1010, OF 1010 R, OF 1400, OF 2000, OF 2200; HS-Spiralnutfräser; mit Rechtsdrall	4	10	45	8	490977*	1	59,36	71,23	1	59,36	0	506001
<b>HW Spi S8 D6/21</b> für Fingerzinken-Verbindung FZ 6 und offene Schwalbenschwanz-Verbindung SZO 14 mit Sonderpräzision im Durchmesser; in HW-Stahl; laufruhig	6	21	50	8	490978*	1	62,54	75,05	1	62,54	0	506001
<b>HW Spi S8 D8/25</b> für OF 900, OF 1000, OF 1010, OF 1010 R, OF 1400, OF 2000, OF 2200; Vollhartmetall-Spiralnutfräser; mit Rechtsdrall	8	25	55	8	490979*	1	66,19	79,43	1	66,19	0	506001
<b>HW Spi S8 D10/30</b> für Fingerzinken-Verbindung FZ 10 und offene Schwalbenschwanz-Verbindung SZO 20 mit Sonderpräzision im Durchmesser; in HW-Stahl; laufruhig	10	30	60	8	490980*	1	77,39	92,87	1	77,39	0	506001

\*SB-verpacktes Zubehör und Verbrauchsmaterial für Lochwand  
\*\*im Karton

VPE = Packungsinhalt pro Bestellnummer  
VSE = Handels-Versandseinheit pro Bestellnummer

<sup>1)</sup> Unverbindliche Preisempfehlung des Herstellers.  
Preise des Händlers können abweichen.

## Wendepplatten-Nutfräser HW einschneidig mit Grundschniede

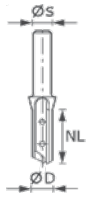

	D mm	NL mm	GL mm	s mm								
<b>HW S8 D8/20 WP Z1</b> für OF 900, OF 1000, OF 1010, OF 1010 R, OF 1400, OF 2000, OF 2200; mit Wendeplatte; 25 mm Schneiden- länge; einfacher Wechsel; immer gleichbleibender Fräserdurchmesser	8	20	50	8	491078*	1	119,79	143,75	1	119,79	0	506001
<b>HW S8 D10/25 WP Z1</b> für OF 900, OF 1000, OF 1010, OF 1010 R, OF 1400, OF 2000, OF 2200; mit Wendeplatte; 25 mm Schneiden- länge; einfacher Wechsel; immer gleichbleibender Fräserdurchmesser	10	25	55	8	491079*	1	121,44	145,73	1	121,44	0	506001
<b>HW S8 D12/30 WP Z1</b> für OF 900, OF 1000, OF 1010, OF 1010 R, OF 1400, OF 2000, OF 2200; mit Wendeplatte; 25 mm Schneiden- länge; einfacher Wechsel; immer gleichbleibender Fräserdurchmesser	12	30	61	8	491080*	1	124,97	149,96	1	124,97	0	506001
<b>HW D16/30 S8</b> für OF 900, OF 1000, OF 1010, OF 1010 R, OF 1400, OF 2000, OF 2200; mit Wendeplatte; 25 mm Schneiden- länge; einfacher Wechsel; immer gleichbleibender Fräserdurchmesser	16	30	70	8	492716*	1	137,93	165,52	1	137,93	0	506001

## Zubehör für Wendepplatten-Nutfräser HW einschneidig mit Grundschniede



<b>Wendepplatten-Set, HW-WP 20x4,1x1,1 (4x)</b> für Fräser 491078; TX-Schlüssel T8, 2 x Senkschraube, 4 x Wendeplatte	491386*	1	57,01	68,41	1	57,01	0	506003
<b>Wendepplatten-Set, HW-WP 25x5,5x1,1 (4x)</b> für Fräser 491079; TX-Schlüssel T8, 2 x Senkschraube, 4 x Wendeplatte	491387*	1	60,08	72,10	1	60,08	0	506003
<b>Wendepplatten-Set, HW-WP 30x5,5x1,1 (4x)</b> für Fräser 491080, 492715; TX-Schlüssel T8, 2 x Senkschraube, 4 x Wendeplatte	491388*	1	63,14	75,77	1	63,14	0	506003



\*SB-verpacktes Zubehör und Verbrauchsmaterial für Lochwand

\*\*im Karton

VPE = Packungsinhalt pro Bestellnummer

VSE = Handels-Versandeinheit pro Bestellnummer

<sup>1)</sup> Unverbindliche Preisempfehlung des Herstellers.  
Preise des Händlers können abweichen.



# Fräsen

Benennung und Anwendung		Bestell-Nr.	VPE	PoM € pro VPE <sup>1)</sup>	PiM € pro VPE <sup>1)</sup>	VSE	PoM € pro VSE <sup>1)</sup>	TP	RG
	<b>Wendeplatte, HW-WP 30x12x1,5 (4x)</b> für Fräser 492716, 492717, 491081, 491120; Hauptplatte; 4 x Linsenschraube, TX-Schlüssel T15, 4 x Wendeplatte	491393*	1	77,39	92,87	1	77,39	0	506003
	<b>Wendeplatten-Set, HW-WP 7,6x12x1,5 (4x)</b> für Fräser 492717, 492716, 491081; zum Tauschen der Vorschneider der Fräser 492717, 492716, 491081; Linsenschraube, TX-Schlüssel T15, 4 x Wendeplatte	491390*	1	52,19	62,63	1	52,19	0	506003

## Wendeplatten-Nutfräser HW einschneidig mit Grundschniede

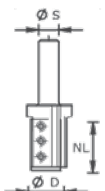
	D mm	NL mm	GL mm	s mm								
												
	<b>HW S12 D16/50 WP</b> für OF 1400, OF 2200; zum Schablonenfräsen	16	50	110	12	497454*	1	242,41	290,89	1	242,41	0

## Zubehör für Wendeplatten-Nutfräser HW einschneidig mit Grundschniede

	<b>Wepla Set D 16 2+2</b> für Wendeplatten-Nutfräser HW S12 D16/50 WP; Ersatzwendeplatten Set für Fräser 497454; 2 Wendeplatten 50 x 12, 2 Wendeplatten 7,6 x 12, TX-Schrauben und TX-Schlüssel	497458*	1	53,84	64,61	1	53,84	0	506001
---	---	---------	---	-------	-------	---	-------	---	--------

## Zubehör für Handlaufräser HW

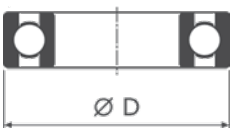
	<b>Anlaufkugellager, D12,7 (2x)</b> für Doppelradialfräser HW S8 D31,7/R4/R4; Innensechskant-Schraube Durchmesser 12,7 mm	491383*	2	16,72	20,06	1	16,72	0	506004
---	--	---------	---	-------	-------	---	-------	---	--------

\*SB-verpacktes Zubehör und Verbrauchsmaterial für Lochwand  
 \*\*im Karton

VPE = Packungsinhalt pro Bestellnummer  
 VSE = Handels-Versandseinheit pro Bestellnummer

<sup>1)</sup> Unverbindliche Preisempfehlung des Herstellers.  
 Preise des Händlers können abweichen.

## Abrundfräser HW mit Anlaufkugellager

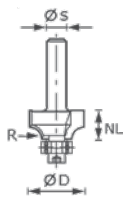

	D mm	NL mm	GL mm	R mm	s mm								
<b>HW S8 D16,7/R2 KL</b> für OF 900, OF 1000, OF 1010, OF 1010 R, OF 1400, OF 2000, OF 2200; mit Anlaufkugellager; der Fräser ist mit dem Kugel- lager Ø12,7 zum Abrunden und mit dem Kugellager Ø9,5 zum Stabfräsen verwendbar; Hartmetall- schneiden	16,7	9	49	2	8	491009*	1	63,95	76,74	1	63,95	0	506001
<b>HW S8 D19,1/R3 KL</b> für OF 900, OF 1000, OF 1010, OF 1010 R, OF 1400, OF 2000, OF 2200; mit Anlaufkugellager; der Fräser ist mit dem Kugel- lager Ø12,7 zum Abrunden und mit dem Kugellager Ø9,5 zum Stabfräsen verwendbar; Hartmetall- schneiden	19,1	10	50	3	8	491010*	1	64,90	77,88	1	64,90	0	506001
<b>HW S8 D20,7/R4 KL</b> für OF 900, OF 1000, OF 1010, OF 1010 R, OF 1400, OF 2000, OF 2200; mit Anlaufkugellager; der Fräser ist mit dem Kugel- lager Ø12,7 zum Abrunden und mit dem Kugellager Ø9,5 zum Stabfräsen verwendbar; Hartmetall- schneiden	20,7	11	51	4	8	491011*	1	65,60	78,72	1	65,60	0	506001
<b>HW S8 D22,7/R5 KL</b> für OF 900, OF 1000, OF 1010, OF 1010 R, OF 1400, OF 2000, OF 2200; mit Anlaufkugellager; der Fräser ist mit dem Kugel- lager Ø12,7 zum Abrunden und mit dem Kugellager Ø9,5 zum Stabfräsen verwendbar; Hartmetall- schneiden	22,7	12	52	5	8	491012*	1	66,19	79,43	1	66,19	0	506001
<b>HW S8 D25,5/R6,35 KL</b> für OF 900, OF 1000, OF 1010, OF 1010 R, OF 1400, OF 2000, OF 2200; mit Anlaufkugellager; der Fräser ist mit dem Kugel- lager Ø12,7 zum Abrunden und mit dem Kugellager Ø9,5 zum Stabfräsen verwendbar; Hartmetall- schneiden	25,5	13,5	54	6,35	8	491013*	1	67,84	81,41	1	67,84	0	506001
<b>HW S8 D28,7/R8 KL</b> für OF 900, OF 1000, OF 1010, OF 1010 R, OF 1400, OF 2000, OF 2200; mit Anlaufkugellager; der Fräser ist mit dem Kugel- lager Ø12,7 zum Abrunden und mit dem Kugellager Ø9,5 zum Stabfräsen verwendbar; Hartmetall- schneiden	28,7	15	55	8	8	491014*	1	70,44	84,53	1	70,44	0	506001

\*SB-verpacktes Zubehör und Verbrauchsmaterial für Lochwand

\*\*im Karton

VPE = Packungsinhalt pro Bestellnummer

VSE = Handels-Versandseinheit pro Bestellnummer

<sup>1)</sup> Unverbindliche Preisempfehlung des Herstellers.  
Preise des Händlers können abweichen.

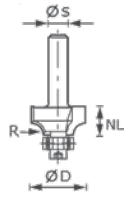

	D mm	NL mm	GL mm	R mm	s mm								
<b>HW S8 D31,7/R9,5 KL</b> für OF 900, OF 1000, OF 1010, OF 1010 R, OF 1400, OF 2000, OF 2200; mit Anlaufkugellager; der Fräser ist mit dem Kugellager Ø12,7 zum Abrunden und mit dem Kugellager Ø9,5 zum Stabfräsen verwendbar; Hartmetallschneiden	31,7	16,5	56	9,5	8	491015*	1	73,15	87,78	1	73,15	0	506001
<b>HW S8 D38,1/R12,7 KL</b> für OF 900, OF 1000, OF 1010, OF 1010 R, OF 1400, OF 2000, OF 2200; mit Anlaufkugellager; der Fräser ist mit dem Kugellager Ø12,7 zum Abrunden und mit dem Kugellager Ø9,5 zum Stabfräsen verwendbar; Hartmetallschneiden	38,1	19	59	12,7	8	491016*	1	80,56	96,67	1	80,56	0	506001
<b>HW S8 D42,7/R15 KL</b> für OF 900, OF 1000, OF 1010, OF 1010 R, OF 1400, OF 2000, OF 2200; mit Anlaufkugellager; der Fräser ist mit dem Kugellager Ø12,7 zum Abrunden und mit dem Kugellager Ø9,5 zum Stabfräsen verwendbar; Hartmetallschneiden	42,7	22	62	15	8	491017*	1	85,16	102,19	1	85,16	0	506001

**Abrundfräser HW mit Anlaufkugellager**

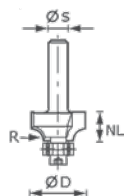

	D mm	NL mm	GL mm	R mm	s mm								
<b>HW S12 D63/32/R25</b> für OF 1400, OF 2000, OF 2200; mit Anlaufkugellager; der Fräser ist mit dem Kugellager Ø12,7 zum Abrunden und mit dem Kugellager Ø9,5 zum Stabfräsen verwendbar; Hartmetallschneiden	63	32	82	25	12	491107*	1	156,89	188,27	1	156,89	0	506001

**Zubehör für Abrundfräser HW**

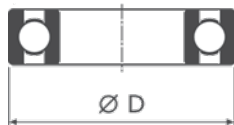

<b>Anlaufkugellager, D12,7 (2x)</b> für Doppelradialfräser HW S8 D31,7/R4/R4; Innensechskant-Schraube Durchmesser 12,7 mm	491383*	2	16,72	20,06	1	16,72	0	506004
<b>Anlaufkugellager, D9,53 (2x)</b> für Abrundfräser HW mit Anlaufkugellager; Innensechskant-Schraube Durchmesser 9,53 mm	491382*	2	29,92	35,90	1	29,92	0	506004

**Zubehör für Halbstabfräser HW**



<b>Anlaufkugellager, D12,7 (2x)</b> für Doppelradialfräser HW S8 D31,7/R4/R4; Innensechskant-Schraube Durchmesser 12,7 mm	491383*	2	16,72	20,06	1	16,72	0	506004
--	---------	---	-------	-------	---	-------	---	--------

\*SB-verpacktes Zubehör und Verbrauchsmaterial für Lochwand  
 \*\*im Karton

VPE = Packungsinhalt pro Bestellnummer  
 VSE = Handels-Versandseinheit pro Bestellnummer

<sup>1)</sup> Unverbindliche Preisempfehlung des Herstellers. Preise des Händlers können abweichen.

## Fasefräser HW mit Anlaufkugellager

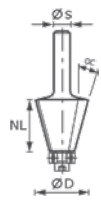

	D mm	NL mm	GL mm	alpha °	s mm								
<b>HW S8 D25,7/25,7/15°</b> für OF 900, OF 1000, OF 1010, OF 1010 R, OF 1400, OF 2000, OF 2200; Fasefräser 15° für die Kantenbearbeitung; mit Anlaufkugellager 12,7 mm; optimierte Kugellagerbefestigung, dadurch mit 12,7 mm Anlaufkugellager oder ohne Anlaufkugellager einsetzbar	25,7	25,1	70	15	8	491132*	1	66,19	79,43	1	66,19	0	506001

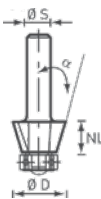

<b>S8 HW 30° D25-KL OFK</b> für OF 1010, OF 1010 R, OFK 700, MFK 700; optimierte Kugellagerbefestigung, dadurch mit 12,7 mm Anlaufkugellager oder ohne Anlaufkugellager einsetzbar	25	11	50	30	8	499800*	1	62,66	75,19	1	62,66	0	506001
---	----	----	----	----	---	---------	---	-------	-------	---	-------	---	--------

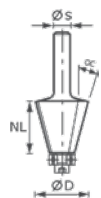

<b>HW S8 D38,5/23/30°</b> für OF 900, OF 1000, OF 1010, OF 1010 R, OF 1400, OF 2000, OF 2200; Fasefräser 30° für die Kantenbearbeitung; mit Anlaufkugellager 12,7 mm; optimierte Kugellagerbefestigung, dadurch mit 12,7 mm Anlaufkugellager oder ohne Anlaufkugellager einsetzbar	38,5	25,7	64	30	8	491133*	1	77,39	92,87	1	77,39	0	506001
---	------	------	----	----	---	---------	---	-------	-------	---	-------	---	--------

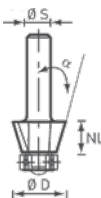

<b>S8 HW 45° D26-KL OFK</b> für OF 1010, OF 1010 R, OFK 700, MFK 700; optimierte Kugellagerbefestigung, dadurch mit 12,7 mm Anlaufkugellager oder ohne Anlaufkugellager einsetzbar	26	7	48	45	8	499799*	1	66,44	79,73	1	66,44	0	506001
---	----	---	----	----	---	---------	---	-------	-------	---	-------	---	--------

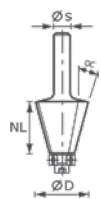

<b>HW S8 D36/45°</b> für OF 900, OF 1000, OF 1010, OF 1010 R, OF 1400, OF 2000, OF 2200; Fasefräser 45° für die Kantenbearbeitung; mit Anlaufkugellager 12,7 mm; optimierte Kugellagerbefestigung, dadurch mit 12,7 mm Anlaufkugellager oder ohne Anlaufkugellager einsetzbar	36	11,5	53	45	8	491025*	1	61,73	74,08	1	61,73	0	506001
--	----	------	----	----	---	---------	---	-------	-------	---	-------	---	--------

## Fasefräser HW

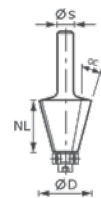

	D mm	NL mm	GL mm	alpha °	s mm								
<b>HW S12 D55/20/45°</b> für OF 1400, OF 2000, OF 2200; HW-Schneiden; präzises Stahlkugellager	55	20	76	45	12	491102*	1	106,37	127,64	1	106,37	0	506001

\*SB-verpacktes Zubehör und Verbrauchsmaterial für Lochwand  
 \*\*im Karton

VPE = Packungsinhalt pro Bestellnummer  
 VSE = Handels-Versandseinheit pro Bestellnummer

<sup>1)</sup> Unverbindliche Preisempfehlung des Herstellers.  
 Preise des Händlers können abweichen.

### Zubehör für Fasefräser HW

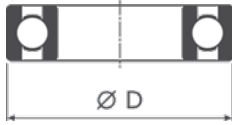

#### Anlaufkugellager, D12,7 (2x)

für Doppelradialfräser HW S8 D31,7/R4/R4;  
Innensechskant-Schraube  
Durchmesser 12,7 mm

491383*	2	16,72	20,06	1	16,72	0	506004
---------	---	-------	-------	---	-------	---	--------

### Wendeplatten-Fase-/Kantenfräser HW mit Anlaufkugellager

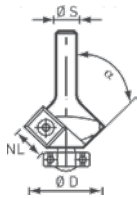

#### S8 HW 45° D27 12x12 KL

für OF 1010, OF 1010 R, OFK 700, MFK 700; optimierte Kugellagerbefestigung, dadurch mit 12,7 mm Anlaufkugellager oder ohne Anlaufkugellager einsetzbar; 4 Standzeiten dank 12 x12 mm Wendeplatten

	D mm	NL mm	GL mm	alpha °	s mm								
499807*	27	8	55	45	8	1	137,93	165,52	1	137,93	0	506001	

### Zubehör für Wendeplatten-Fase-/ Kantenfräser

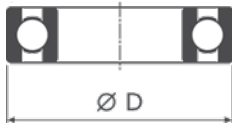

#### Anlaufkugellager, D12,7 (2x)

für Doppelradialfräser HW S8 D31,7/R4/R4;  
Innensechskant-Schraube  
Durchmesser 12,7 mm

491383*	2	16,72	20,06	1	16,72	0	506004
---------	---	-------	-------	---	-------	---	--------



#### Wendeplatte, HW-WP 12x12x1,5 (4x)

für verschiedene Wendeplatten Fräser;  
2 x Linsenschraube, TX-Schlüssel T15, 4 x Wendeplatte

491391*	1	47,35	56,82	1	47,35	0	506003
---------	---	-------	-------	---	-------	---	--------

### Hohlkehlfräser HW

für OF 900, OF 1000, OF 1010, OF 1010 R, OF 1400, OF 2000, OF 2200; HW-Schneiden

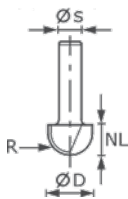

	D mm	NL mm	GL mm	R mm	s mm								
HW S8 R4	8	8	38	4	8	490983*	1	36,76	44,11	1	36,76	0	506001
HW S8 R6,35	12,7	10	40	6,35	8	490984*	1	41,47	49,76	1	41,47	0	506001
HW S8 R8	16	11	41	8	8	490985*	1	46,05	55,26	1	46,05	0	506001
HW S8 R9,7	19,4	11	41	9,7	8	490986*	1	49,94	59,93	1	49,94	0	506001
HW S8 R12,7	25,4	14	44	12,7	8	490987*	1	56,07	67,28	1	56,07	0	506001

### Hohlkehlfräser HW mit Anlaufkugellager

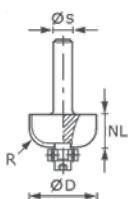

#### HW S8 D31,7/ R9,5 KL

für OF 900, OF 1000, OF 1010, OF 1010 R, OF 1400, OF 2000, OF 2200; HW-Schneiden

	D mm	NL mm	GL mm	R mm	s mm								
491020*	31,7	14,3	56	9,5	8	1	64,90	77,88	1	64,90	0	506001	

\*SB-verpacktes Zubehör und Verbrauchsmaterial für Lochwand  
\*\*im Karton

VPE = Packungsinhalt pro Bestellnummer  
VSE = Handels-Versandereinheit pro Bestellnummer

<sup>1)</sup> Unverbindliche Preisempfehlung des Herstellers.  
Preise des Händlers können abweichen.

### Zubehör für Hohlkehlfräser HW

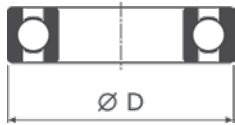

**Anlaufkugellager, D12,7 (2x)**  
für Doppelradienfräser HW S8 D31,7/R4/R4;  
Innensechskant-Schraube  
Durchmesser 12,7 mm

491383*	2	16,72	20,06	1	16,72	0	506004
---------	---	-------	-------	---	-------	---	--------

### Wasserrinnenfräser HW

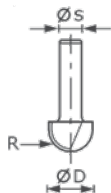

**HW S8 R5**  
für OF 900,  
OF 1000, OF 1010,  
OF 1010 R, OF 1400,  
OF 2000, OF 2200;  
Hartmetallschneiden

	D mm	NL mm	GL mm	R mm	s mm								
490981*	16	25	65	5	8	1	81,97	98,36	1	81,97	0	506001	

### Zubehör für Wasserrinnenfräser HW

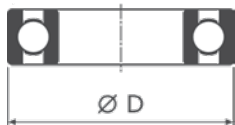

**Anlaufkugellager, D19 (2x)**  
für Wasserrinnenfräser HW S8 R6,4 KL,  
Bündigfräser HW S8 D19/NL25;  
Durchmesser 19 mm

491396*	2	25,56	30,67	1	25,56	0	506004
---------	---	-------	-------	---	-------	---	--------

### Bündigfräser HW mit Anlaufkugellager



**HW S8 D12,7/NL25**  
Kugellager unten

	D mm	NL mm	GL mm	alpha °	s mm								
491027*	12,7	25	65	0	8	1	61,73	74,08	1	61,73	0	506001	

### Zubehör für Bündigfräser HW

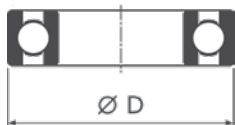

**Anlaufkugellager, D12,7 (2x)**  
für Doppelradienfräser HW S8 D31,7/R4/R4;  
Innensechskant-Schraube  
Durchmesser 12,7 mm

491383*	2	16,72	20,06	1	16,72	0	506004
---------	---	-------	-------	---	-------	---	--------

### Bündigfräser HW mit Anlaufkugellager

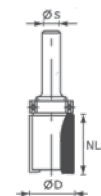

**HW S8 D19/NL25**  
Kugellager oben

	D mm	NL mm	GL mm	alpha °	s mm								
491028*	19,05	25	62	0	8	1	64,90	77,88	1	64,90	0	506001	

### Zubehör für Bündigfräser HW



**Anlaufkugellager, D19 (2x)**  
für Wasserrinnenfräser HW S8 R6,4 KL,  
Bündigfräser HW S8 D19/NL25;  
Durchmesser 19 mm

491396*	2	25,56	30,67	1	25,56	0	506004
---------	---	-------	-------	---	-------	---	--------

\*SB-verpacktes Zubehör und Verbrauchsmaterial für Lochwand  
\*\*im Karton

VPE = Packungsinhalt pro Bestellnummer  
VSE = Handels-Versandseinheit pro Bestellnummer

<sup>1)</sup> Unverbindliche Preisempfehlung des Herstellers.  
Preise des Händlers können abweichen.

**Wendepplatten-Bündigfräser HW mit Anlaufkugellager**

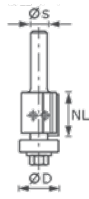

	D mm	NL mm	GL mm	alpha °	s mm								
<b>HW S8 D19/20WM Z2</b> für OF 900, OF 1000, OF 1010, OF 1010 R, OF 1400, OF 2000, OF 2200; mit Wendepplatte; 25 mm Schneidlänge; einfacher Wechsel; immer gelichbleibender Fräserdurchmesser	19	20	64	0	8	491082*	1	127,92	153,50	1	127,92	0	506001
<b>S8 HW D19 12x12 KL OFK</b> für OF 1010, OF 1010 R, OFK 700, MFK 700; optimierte Kugellagerbefestigung, dadurch mit 19 mm Anlaufkugellager oder ohne Anlaufkugellager einsetzbar; 4 Standzeiten dank 12 x12 mm Wendepplatten	19	12	52	0	8	499806*	1	137,93	165,52	1	137,93	0	506001

**Zubehör für Wendepplatten-Kantfräser HW**

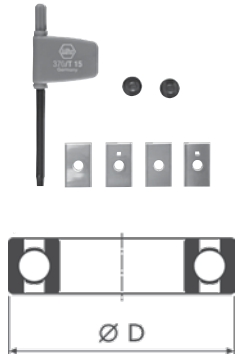

<b>Wendepplatte, HW-WP 12x12x1,5 (4x)</b> für verschiedene Wendepplatten Fräser; 2 x Linsenschraube, TX-Schlüssel T15, 4 x Wendepplatte	491391*	1	47,35	56,82	1	47,35	0	506003
<b>Anlaufkugellager, D12,7 (2x)</b> für Doppelradialfräser HW S8 D31,7/R4/R4; Innensechskant-Schraube Durchmesser 12,7 mm	491383*	2	16,72	20,06	1	16,72	0	506004

**Zubehör für Wendepplatten-Kantfräser HW**

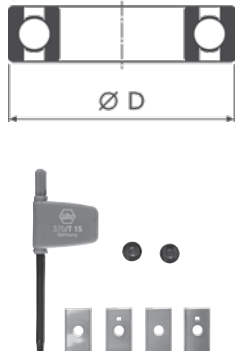

<b>Anlaufkugellager, D19 (2x)</b> für Wendepplattenbündigfräser HW S8 D19/20WM Z2, Wendepplattenbündigfräser HW S8 D19 12x12 KL OFK; Mutter M 6 Durchmesser 19 mm	491385*	2	23,80	28,56	1	23,80	0	506004
<b>Wendepplatte, HW-WP 20x12x1,5 (4x)</b> für Wendepplatten-Bündigfräser 491082; 2 x Linsenschraube, TX-Schlüssel T15, 4 x Wendepplatte	491392*	1	47,35	56,82	1	47,35	0	506003

\*SB-verpacktes Zubehör und Verbrauchsmaterial für Lochwand  
 \*\*im Karton

VPE = Packungsinhalt pro Bestellnummer  
 VSE = Handels-Versandseinheit pro Bestellnummer

<sup>1)</sup> Unverbindliche Preisempfehlung des Herstellers.  
 Preise des Händlers können abweichen.

### Fase-Bündigfräser mit Anlaufkugellager

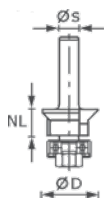

	D mm	NL mm	GL mm	s mm								
<b>HW S8 D24/0° +45°</b> für OF 900, OF 1000, OF 1010, OF 1010 R, OF 1400, OF 2000, OF 2200; HW-Schneiden; kunststoffummanteltes Kugellager	24	11	54	8	491026*	1	48,42	58,10	1	48,42	0	506001

### Bohrfräser HW

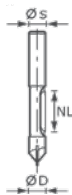

<b>Bohrfräser, HW S8 D8/19</b> für OF 900, OF 1000, OF 1010, OF 1010 R, OF 1400, OF 2000, OF 2200; mit Anlaufebene; mit Bohrspitze zum Eintauchen; Hartmetallschneiden D 8 mm; NL 19 mm; GL 65 mm; s 8 mm					491037*	1	33,46	40,15	1	33,46	0	506001
--	--	--	--	--	---------	---	-------	-------	---	-------	---	--------

### Falzfräser HW mit Anlaufkugellager

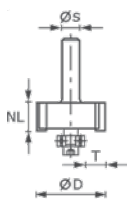

	D mm	NL mm	GL mm	T1	s mm								
<b>HW S8 D31,7/ NL 12,7</b> für OF 900, OF 1000, OF 1010, OF 1010 R, OF 1400, OF 2000, OF 2200; HW-Schneiden	31,7	12,7	54	9,5	8	491022*	1	59,36	71,23	1	59,36	0	506001

### Zubehör für Falzfräser HW



<b>Anlaufkugellager, D12,7 (2x)</b> für Doppelradialfräser HW S8 D31,7/R4/R4; Innensechskant-Schraube Durchmesser 12,7 mm						491383*	2	16,72	20,06	1	16,72	0	506004
<b>Anlaufkugellager-Set, D9,5/12,7/16/19/22</b> für Wendeplatten-Falzfräser HW 491085, für Falzfräser HW 491022; zum Fräsen verschiedener Falztiefen in Verbindung mit einem Falzfräser; Innensechskant-Schraube Durchmesser 9,5; 12,7; 16; 19; 22 mm						491406*	1	67,38	80,86	1	67,38	0	506004

### Wendeplatten-Falzfräser HW mit Anlaufkugellager

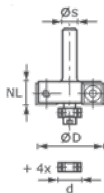

	D mm	NL mm	GL mm	s mm								
<b>HW S8 D38/12</b> für OF 900, OF 1000, OF 1010, OF 1010 R, OF 1400, OF 2000, OF 2200; mit Wendeplatten; einfacher Wechsel; immer gelichbleibender Fräserdurchmesser	38	12	53,7	8	491085*	1	119,79	143,75	1	119,79	0	506001

\*SB-verpacktes Zubehör und Verbrauchsmaterial für Lochwand  
\*\*im Karton

VPE = Packungsinhalt pro Bestellnummer  
VSE = Handels-Versandseinheit pro Bestellnummer

<sup>1)</sup> Unverbindliche Preisempfehlung des Herstellers.  
Preise des Händlers können abweichen.



### Zubehör für Wendeplatten-Falzfräser

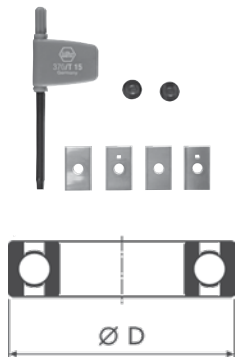

<b>Wendeplatte, HW-WP 12x12x1,5 (4x)</b> für verschiedene Wendeplatten Fräser; 2 x Linsenschraube, TX-Schlüssel T15, 4 x Wendeplatte	491391*	1	47,35	56,82	1	47,35	0	506003
<b>Anlaufkugellager-Set, D9,5/12,7/16/19/22</b> für Wendeplatten-Falzfräser HW 491085, für Falzfräser HW 491022; zum Fräsen verschiedener Falztiefen in Verbindung mit einem Falzfräser; Innensechskant-Schraube Durchmesser 9,5; 12,7; 16; 19; 22 mm	491406*	1	67,38	80,86	1	67,38	0	506004

### Grat-/Zinkenfräser mit Vorschneider

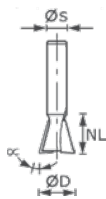

	D mm	NL mm	GL mm	alpha °	s mm								
<b>HW S8 D14,3/13,5/15°</b> für OF 900, OF 1000, OF 1010, OF 1010 R, OF 1400; mit Vorschneider	14,3	13,5	46	15	8	490990*	1	53,72	64,46	1	53,72	0	506001

### Grat-/Zinkenfräser

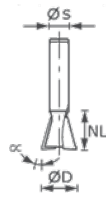

<b>HW S8 D13,8/13,5/15°</b> für halbverdeckte Schwalbenschwanz-Verbindung SZ 14; HM Schneiden sind ideal für das Arbeiten mit Hartholz	13,8	13,5	46	15	8	490992*	1	46,05	55,26	1	46,05	0	506001
<b>HW S8 D16/13,5/15°</b> für OF 900, OF 1000, OF 1010, OF 1010 R, OF 1400, OF 2000, OF 2200; für halbverdeckte Schwalbenschwanz-Verbindung SZ 14; HM Schneiden sind ideal für das Arbeiten mit Hartholz	16	13,5	46	15	8	490993*	1	55,48	66,58	1	55,48	0	506001
<b>HW S8 D20/17/15°</b> für offene Schwalbenschwanz-Verbindung SZ 20; HM Schneiden sind ideal für das Arbeiten mit Hartholz	20	17	49	15	8	490996*	1	52,19	62,63	1	52,19	0	506001
<b>HW S8 D14,3/16/10°</b> für OF 900, OF 1000, OF 1010, OF 1010 R, OF 1400; für offene Schwalbenschwanz-Verbindung SZO 14	14,3	16	50	10	8	491164*	1	48,05	57,66	1	48,05	0	506001
<b>HW S8 D20/26/10°</b> für OF 900, OF 1000, OF 1010, OF 1010 R, OF 1400; für offene Schwalbenschwanz-Zinken SZO 20	20	26	58	10	8	491165*	1	55,84	67,01	1	55,84	0	506001
<b>HS S8 D13,8/13,5/15°</b> für halbverdeckte Schwalbenschwanz-Verbindung SZ 14; HS Fräser sind ideal für das Arbeiten mit Weichholz	13,8	13,5	46	15	8	490991*	1	26,38	31,66	1	26,38	0	506001
<b>HS S8 D20/17/15°</b> für offene Schwalbenschwanz-Verbindung SZ 20; HS Fräser sind ideal für das Arbeiten mit Weichholz	20	17	49	15	8	490995*	1	39,47	47,36	1	39,47	0	506001

\*SB-verpacktes Zubehör und Verbrauchsmaterial für Lochwand  
 \*\*im Karton

VPE = Packungsinhalt pro Bestellnummer  
 VSE = Handels-Versandseinheit pro Bestellnummer

<sup>1)</sup> Unverbindliche Preisempfehlung des Herstellers.  
 Preise des Händlers können abweichen.

### Griffleistenfräser HW

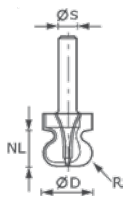

	D mm	NL mm	GL mm	s mm	R1 mm								
<b>HW S8 D22/16/R2,5+6</b> für OF 900, OF 1000, OF 1010, OF 1010 R, OF 1400, OF 2000, OF 2200; mit HW-Schneiden; zweischneidig; für Handvor- schub; Ausführung HW-bestückt	22	16	59	8	2,5	491140*	1	92,00	110,40	1	92,00	0	506001

### Griffmuldenfräser HW mit Anlaufkugellager



	D mm	NL mm	GL mm	R mm	s mm								
<b>HW S8 R16/NL32</b> für OF 900, OF 1000, OF 1010, OF 1010 R, OF 1400, OF 2000, OF 2200; Kugellager oben; Grundschnide zum Eintauchen in das Material	19	19	68	16	8	491033*	1	97,77	117,32	1	97,77	0	506001

### Zubehör für Griffmuldenfräser HW



<b>Anlaufkugellager, D19 (2x)</b> für Wasserrinnenfräser HW S8 R6,4 KL, Bündigfräser HW S8 D19/NL25; Durchmesser 19 mm						491396*	2	25,56	30,67	1	25,56	0	506004
---	--	--	--	--	--	---------	---	-------	-------	---	-------	---	--------

### Verleimfräser HW

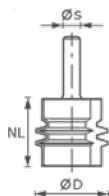

	D mm	NL mm	GL mm	s mm									
<b>HW S8 D34/NL32</b> für OF 900, OF 1000, OF 1010, OF 1010 R, OF 1400, OF 2000, OF 2200; HW-Schneiden	34	32	62	8		491034*	1	104,01	124,81	1	104,01	0	506001

### Schriftenfräser

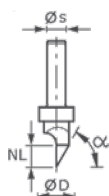

	D mm	NL mm	GL mm	alpha °	s mm								
<b>HW S8 D11/60°</b> für OF 900, OF 1000, OF 1010, OF 1010 R; zum Schrif- tenfräsen in Hartholz	11	9,5	55	60	8	491003*	1	55,48	66,58	1	55,48	0	506001
<b>HS S8 D11/60°</b> für OF 900, OF 1000, OF 1010, OF 1010 R; zum Schrif- tenfräsen in Weichholz	11	9,5	55	60	8	491002*	1	44,52	53,42	1	44,52	0	506001

\*SB-verpacktes Zubehör und Verbrauchsmaterial für Lochwand  
\*\*im Karton

VPE = Packungsinhalt pro Bestellnummer  
VSE = Handels-Versandseinheit pro Bestellnummer

<sup>1)</sup> Unverbindliche Preisempfehlung des Herstellers.  
Preise des Händlers können abweichen.

### V-Nutfräser

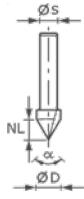

	D mm	NL mm	GL mm	alpha °	s mm								
<b>HW S8 D14/7/90°</b> für OF 900, OF 1000, OF 1010, OF 1010 R, OF 1400, OF 2000, OF 2200; HW-Schneiden	14	7	50	90	8	490999*	1	41,47	49,76	1	41,47	0	506001
<b>HS S8 D11/9,5/60°</b> für OF 900, OF 1000, OF 1010, OF 1010 R, OF 1400, OF 2000, OF 2200; in HS-Stahl	11	9,5	50	60	8	490997*	1	17,90	21,48	1	17,90	0	506001
<b>HS S8 D14/7/90°</b> für OF 900, OF 1000, OF 1010, OF 1010 R, OF 1400, OF 2000, OF 2200; in HS-Stahl	14	7	50	90	8	490998*	1	19,32	23,18	1	19,32	0	506001

### Gipskartonfräser HW

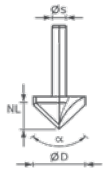
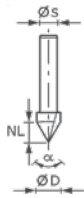

	D mm	NL mm	GL mm	alpha °	s mm								
<b>HW S8 D12,5/45°</b> für OF 900, OF 1000, OF 1010, OF 1010 R; mit HW-Schneiden; einschneidig; für Handvorschub; Ausführung HW-bestückt	12,5	14	55	45	8	491000*	1	55,48	66,58	1	55,48	0	506001
<b>HW S8 D32/90°</b> für OF 900, OF 1000, OF 1010, OF 1010 R; mit HW-Schneiden; einschneidig; für Handvorschub; Ausführung HW-bestückt	32	16	49	90	8	491001*	1	72,68	87,22	1	72,68	0	506001

\*SB-verpacktes Zubehör und Verbrauchsmaterial für Lochwand  
\*\*im Karton

VPE = Packungsinhalt pro Bestellnummer  
VSE = Handels-Versandseinheit pro Bestellnummer

<sup>1)</sup> Unverbindliche Preisempfehlung des Herstellers.  
Preise des Händlers können abweichen.

### Frässpindel für Scheibennutfräser HW

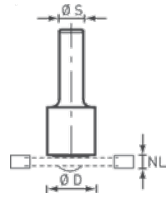

	D mm	d mm	GL mm	KL mm								
<b>S8 1,5-5 D14</b> für OF 1010, OF 1010 R, OFK 700, MFK 700; optimierte Frässscheibenbefestigung, minimaler Abstand von 2 mm zum Werkstück ermöglicht auch das nachfräsen von Parkett- und Laminatböden	14	6	49	-	499805*	1	23,67	28,40	1	23,67	0	506001

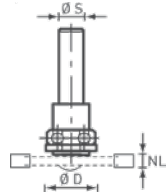

<b>S8 1,5-5 KL16</b> für OF 1010, OF 1010 R, OFK 700, MFK 700; optimierte Frässscheibenbefestigung, minimaler Abstand von 2 mm zum Werkstück ermöglicht auch das nachfräsen von Parkett- und Laminatböden	16	6	43	16	499803*	1	30,74	36,89	1	30,74	0	506001
--	----	---	----	----	---------	---	-------	-------	---	-------	---	--------

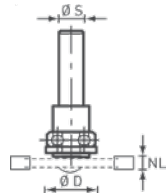

<b>S8 1,5-5 KL28</b> für OF 1010, OF 1010 R, OFK 700, MFK 700; optimierte Frässscheibenbefestigung, minimaler Abstand von 2 mm zum Werkstück ermöglicht auch das nachfräsen von Parkett- und Laminatböden	28	6	45	28	499804*	1	48,77	58,52	1	48,77	0	506001
--	----	---	----	----	---------	---	-------	-------	---	-------	---	--------

### Scheibennutfräser HW

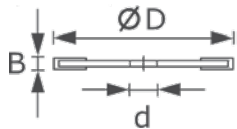

	D mm	d mm	NL mm									
<b>HW D40x1,5</b> für OF 900, OF 1000, OF 1010, OF 1010 R, OF 1400, OF 2000, OF 2200; Hartmetall-Schneiden; verschiedene Frästiefen durch unterschiedliche Frässpindel realisierbar	40	6	1,5	491038*	1	24,03	28,84	1	24,03	0	506001	
<b>HW D40x2</b> für OF 900, OF 1000, OF 1010, OF 1010 R, OF 1400, OF 2000, OF 2200; Hartmetall-Schneiden; verschiedene Frästiefen durch unterschiedliche Frässpindel realisierbar	40	6	2	491040*	1	25,45	30,54	1	25,45	0	506001	
<b>HW D40x2,5</b> für OF 900, OF 1000, OF 1010, OF 1010 R, OF 1400, OF 2000, OF 2200; Hartmetall-Schneiden; verschiedene Frästiefen durch unterschiedliche Frässpindel realisierbar	40	6	2,5	491056*	1	25,91	31,09	1	25,91	0	506001	
<b>HW D40x3</b> für OF 900, OF 1000, OF 1010, OF 1010 R, OF 1400, OF 2000, OF 2200; Hartmetall-Schneiden; verschiedene Frästiefen durch unterschiedliche Frässpindel realisierbar	40	6	3	491057*	1	26,97	32,36	1	26,97	0	506001	
<b>HW D40x3,5</b> für OF 900, OF 1000, OF 1010, OF 1010 R, OF 1400, OF 2000, OF 2200; Hartmetall-Schneiden; verschiedene Frästiefen durch unterschiedliche Frässpindel realisierbar	40	6	3,5	491058*	1	27,32	32,78	1	27,32	0	506001	

\*SB-verpacktes Zubehör und Verbrauchsmaterial für Lochwand  
\*\*im Karton

VPE = Packungsinhalt pro Bestellnummer  
VSE = Handels-Versandseinheit pro Bestellnummer

<sup>1)</sup> Unverbindliche Preisempfehlung des Herstellers.  
Preise des Händlers können abweichen.

# Fräsen

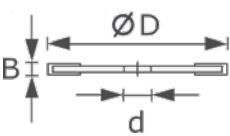
Benennung und Anwendung	Bestell-Nr.	VPE	PoM € pro VPE <sup>1)</sup>	PiM € pro VPE <sup>1)</sup>	VSE	PoM € pro VSE <sup>1)</sup>	TP	RG				
	<b>HW D40x4</b> für OF 900, OF 1000, OF 1010, OF 1010 R, OF 1400, OF 2000, OF 2200; Hartmetall-Schneiden; verschiedene Frästiefen durch unterschiedliche Frässpindel realisierbar	40	6	4	491059*	1	27,91	33,49	1	27,91	0	506001
	<b>HW D40x5</b> für OF 900, OF 1000, OF 1010, OF 1010 R, OF 1400, OF 2000, OF 2200; Hartmetall-Schneiden; verschiedene Frästiefen durch unterschiedliche Frässpindel realisierbar	40	6	5	491060*	1	28,74	34,49	1	28,74	0	506001

Zubehör für Frässpindel		Bestell-Nr.	VPE	PoM € pro VPE <sup>1)</sup>	PiM € pro VPE <sup>1)</sup>	VSE	PoM € pro VSE <sup>1)</sup>	TP	RG
	<b>Anlaufkugellager, D16 (2x)</b> für Frässpindel für Scheibennutfräser HW, Schaft 8 mm (499805); Innensechskant-Schraube Durchmesser 16 mm	491384*	2	28,62	34,34	1	28,62	0	506004
	<b>Anlaufkugellager, D28 (2x)</b> für Frässpindel für Scheibennutfräser; Linsenschraube Durchmesser 28 mm	491397*	2	31,21	37,45	1	31,21	0	506004

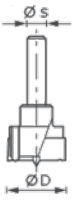
Beschlagbohrer HW mit Spanbrecher HW		D mm	GL mm	s mm	Bestell-Nr.	VPE	PoM € pro VPE <sup>1)</sup>	PiM € pro VPE <sup>1)</sup>	VSE	PoM € pro VSE <sup>1)</sup>	TP	RG
	<b>HW S8 D15</b> für OF 900, OF 1000, OF 1010, OF 1010 R, OF 1400, OF 2000, OF 2200; HW-Schneiden	15	54,5	8	491070*	1	55,48	66,58	1	55,48	0	506001
	<b>HW S8 D20</b> für OF 900, OF 1000, OF 1010, OF 1010 R, OF 1400, OF 2000, OF 2200; HW-Schneiden	20	54,5	8	491072*	1	64,90	77,88	1	64,90	0	506001
	<b>HW S8 D25</b> für OF 900, OF 1000, OF 1010, OF 1010 R, OF 1400, OF 2000, OF 2200; HW-Schneiden	25	54,5	8	491073*	1	73,85	88,62	1	73,85	0	506001
	<b>HW S8 D30</b> für OF 900, OF 1000, OF 1010, OF 1010 R, OF 1400, OF 2000, OF 2200; HW-Schneiden	30	54,5	8	491075*	1	80,45	96,54	1	80,45	0	506001
	<b>HW S8 D35</b> für OF 900, OF 1000, OF 1010, OF 1010 R, OF 1400, OF 2000, OF 2200; HW-Schneiden	35	54,5	8	491077*	1	82,81	99,37	1	82,81	0	506001

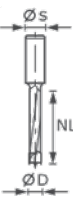
Dübelbohrer HW mit Zentrierspitze (außer 491065)		D mm	NL mm	GL mm	s mm	Bestell-Nr.	VPE	PoM € pro VPE <sup>1)</sup>	PiM € pro VPE <sup>1)</sup>	VSE	PoM € pro VSE <sup>1)</sup>	TP	RG
	<b>HW D3/16</b>	3	16	55	8	491065*	1	43,82	52,58	1	43,82	0	506001
	<b>HW S8 D5/30 Z</b>	5	30	53,5	8	491066*	1	29,68	35,62	1	29,68	0	506001
	<b>HW S8 D6/30 Z</b>	6	30	53,5	8	491067*	1	30,52	36,62	1	30,52	0	506001
	<b>HW S8 D8/30 Z</b>	8	30	53,5	8	491068*	1	31,92	38,30	1	31,92	0	506001
	<b>HW S8 D10/30 Z</b>	10	30	53,5	8	491069*	1	35,22	42,26	1	35,22	0	506001

Durchgangsbohrer HW		D mm	NL mm	GL mm	s mm	Bestell-Nr.	VPE	PoM € pro VPE <sup>1)</sup>	PiM € pro VPE <sup>1)</sup>	VSE	PoM € pro VSE <sup>1)</sup>	TP	RG
	<b>HW S8 D5/30</b> für OF 900, OF 1000, OF 1010, OF 1010 R, OF 1400, OF 2000, OF 2200; HW-Schneiden	5	30	53,5	8	491064*	1	35,82	42,98	1	35,82	0	506001

\*SB-verpacktes Zubehör und Verbrauchsmaterial für Lochwand  
\*\*im Karton

VPE = Packungsinhalt pro Bestellnummer  
VSE = Handels-Versandseinheit pro Bestellnummer

<sup>1)</sup> Unverbindliche Preisempfehlung des Herstellers.  
Preise des Händlers können abweichen.

## Doppelradienfräser HW mit Anlaufkugellager

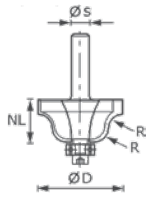

	D mm	NL mm	GL mm	R1 mm	R2 mm								
<b>HW S8 D31,7/ R4/R4</b> für OF 900, OF 1000, OF 1010, OF 1010 R, OF 1400, OF 2000, OF 2200; HW-Schneiden	31,7	13	53	4	4	491029*	1	73,15	87,78	1	73,15	0	506001

## Zubehör für Doppelradiusfräser

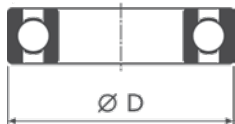

<b>Anlaufkugellager, D12,7 (2x)</b> für Doppelradienfräser HW S8 D31,7/R4/R4; Innensechskant-Schraube Durchmesser 12,7 mm	491383*	2	16,72	20,06	1	16,72	0	506004
--	---------	---	-------	-------	---	-------	---	--------

## Zubehör für Multiprofilfräser



<b>Anlaufkugellager, D12,7 (2x)</b> für Doppelradienfräser HW S8 D31,7/R4/R4; Innensechskant-Schraube Durchmesser 12,7 mm	491383*	2	16,72	20,06	1	16,72	0	506004
--	---------	---	-------	-------	---	-------	---	--------

## T-Nutfräser HW

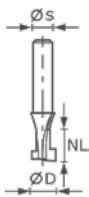

	D1	D2	NL1 mm	NL2 mm	GL mm								
<b>HW S8 D10,5/ NL13</b> für OF 900, OF 1000, OF 1010, OF 1010 R, OF 1400, OF 2000, OF 2200; HW-Schneiden	10,5	6	8	5	50	491035*	1	41,47	49,76	1	41,47	0	506001

## Zubehör für Konterprofilfräser Nut HW

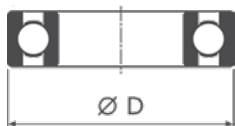

<b>Anlaufkugellager, D16 (2x)</b> für Frässpindel für Scheibennutfräser HW, Schaft 8 mm (499805); Innensechskant-Schraube Durchmesser 16 mm	491384*	2	28,62	34,34	1	28,62	0	506004
---	---------	---	-------	-------	---	-------	---	--------

## Zubehör für Konterprofilfräser Feder

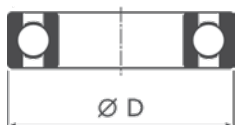

<b>Anlaufkugellager, D16 (2x)</b> für Frässpindel für Scheibennutfräser HW, Schaft 8 mm (499805); Innensechskant-Schraube Durchmesser 16 mm	491384*	2	28,62	34,34	1	28,62	0	506004
---	---------	---	-------	-------	---	-------	---	--------

## Zubehör für Profilfräser Radius



<b>Anlaufkugellager, D12,7 (2x)</b> für Doppelradienfräser HW S8 D31,7/R4/R4; Innensechskant-Schraube Durchmesser 12,7 mm	491383*	2	16,72	20,06	1	16,72	0	506004
--	---------	---	-------	-------	---	-------	---	--------

## Aluminiumfräser HS

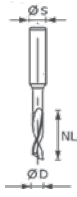

	D mm	NL mm	GL mm	s mm								
<b>HS S8 D5/NL23</b> für OF 900, OF 1000, OF 1010, OF 1010 R, OF 1400, OF 2000, OF 2200; HS-Spiralnutfräser; mit Rechtsdrall	5	23	65	8	491036*	1	19,32	23,18	1	19,32	0	506001

## Schaftfräser für die Bearbeitung von Mineralwerkstoffen

### Wendeplatten-Nutfräser HW

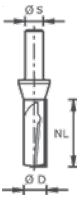

	D mm	NL mm	GL mm	s mm								
<b>HW S12 D14/45 WM</b> für OF 1400, OF 2200; zur Herstellung von Eckverbindungen mit Hilfe der APS 900	14	45	105	12	491110*	1	239,11	286,93	1	239,11	0	506002

### Zubehör für Wendeplatten-Nutfräser



<b>Wendeplatte, HM-WP 50x5,5x1,1 (4x)</b> für Wendeplatten-Nutfräser HW 491110; 3 x Senkschraube, TX-Schlüssel T8, 4 x Wendeplatte					491389*	1	108,60	130,32	1	108,60	0	506003
--	--	--	--	--	---------	---	--------	--------	---	--------	---	--------

### Wendeplatten-Bündigfräser HW mit Anlaufkugellager

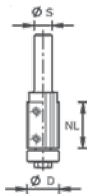

<b>Bündigfräser-Wendeplatten, HW S12 D21/30WM</b> für OF 1400, OF 2000, OF 2200; mit 2 Schneiden; einfacher Wendeplattentausch über Schrauben; kunststoffummanteltes Kugellager D 21 mm; NL 30 mm; GL 89 mm; s 12 mm					491120*	1	165,73	198,88	1	165,73	0	506002
---	--	--	--	--	---------	---	--------	--------	---	--------	---	--------

### Zubehör für Wendeplatten-Bündigfräser HW

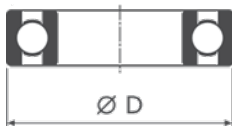

<b>Anlaufkugellager, D21-15,88 (2x)</b> für Wendeplatten-Bündigfräser HW S12 D21/30WM; Mutter M 6 Durchmesser 21 mm					491408*	2	58,89	70,67	1	58,89	0	506004
<b>Wendeplatte, HW-WP 30x12x1,5 (4x)</b> für Fräser 492716, 492717, 491081, 491120; Hauptplatte; 4 x Linsenschraube, TX-Schlüssel T15, 4 x Wendeplatte					491393*	1	77,39	92,87	1	77,39	0	506003

# Fräsen

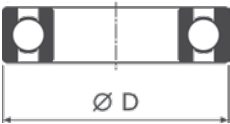
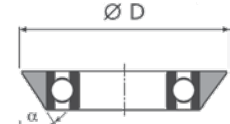
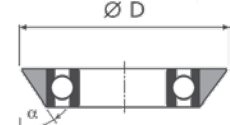
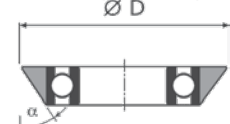
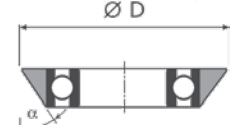
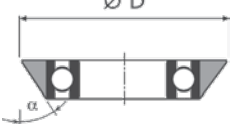
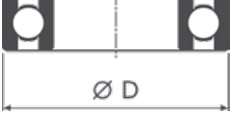
Benennung und Anwendung		Bestell-Nr.	VPE	PoM € pro VPE <sup>1)</sup>	PiM € pro VPE <sup>1)</sup>	VSE	PoM € pro VSE <sup>1)</sup>	TP	RG		
<b>Zubehör für Schwallrandfräser</b>											
	<b>Anlaufkugellager, D21-15,88 (2x)</b> für Wendeplatten-Bündigfräser HW S12 D21/30WM; Mutter M 6 Durchmesser 21 mm	491408*	2	58,89	70,67	1	58,89	0	506004		
<b>Zubehör für Bündigfräser mit Kugellager unten</b>											
	<b>Anlaufkugellager, D19</b> für Bündigfräser HW mit Kugellager unten, Schaft 12 mm (492661) Durchmesser 19 mm	493055*	1	28,16	33,79	1	28,16	0	506004		
	<b>Anlaufkugellager, D22/11°</b> für Bündigfräser HW mit Kugellager unten, Schaft 12 mm (492661) Durchmesser 22 mm	493056*	1	32,16	38,59	1	32,16	0	506004		
<b>Zubehör für Fasenfräser mit Anlaufkugellager</b>											
	<b>Anlaufkugellager, D18,5/15°</b> für Fasenfräser HW mit Anlaufkugellager, Schaft 12 mm (492665) Durchmesser 18,5 mm	493057*	1	31,09	37,31	1	31,09	0	506004		
<b>Beckenfräser HW mit Anlaufkugellager</b>											
	<b>D21,1/6°</b> für Fräser 6°; für Beckenfräser (492671); Anlaufläche 6° abgeschrägt; für Mineralwerkstoffe geeignet		Durchmesser mm 21,1	493061*	1	30,98	37,18	1	30,98	0	506004
<b>Zubehör für Beckenfräser</b>											
	<b>Anlaufkugellager, D21,1/6°</b> für Fräser 6°; für Beckenfräser (492671); Anlaufläche 6° abgeschrägt; für Mineralwerkstoffe geeignet Durchmesser 21,1 mm	493061*	1	30,98	37,18	1	30,98	0	506004		
<b>Zubehör für Abrundfräser</b>											
	<b>Anlaufkugellager, D12,7</b> für Abrundfräser HW R3/D22 ss S12; Gabelschlüssel SW 4 Durchmesser 12,7 mm; alpha 6 °	491398*	1	22,15	26,58	1	22,15	0	506004		
	<b>Anlaufkugellager, D16</b> für Abrundfräser HW mit Anlaufkugellager Schaft 12 mm (492681) Durchmesser 16 mm	493062*	1	27,91	33,49	1	27,91	0	506004		

\*SB-verpacktes Zubehör und Verbrauchsmaterial für Lochwand  
\*\*im Karton

VPE = Packungsinhalt pro Bestellnummer  
VSE = Handels-Versandseinheit pro Bestellnummer

<sup>1)</sup> Unverbindliche Preisempfehlung des Herstellers.  
Preise des Händlers können abweichen.



# Fräsen

## Benennung und Anwendung

Bestell-Nr. VPE PoM € pro VPE<sup>1)</sup> PiM € pro VPE<sup>1)</sup> VSE PoM € pro VSE<sup>1)</sup> TP RG

### Planfräser HW

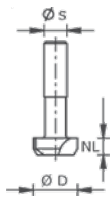

	D mm	NL mm	R mm	s mm								
<b>HW D 52/R1ss S12</b> für OF 1400, OF 2000, OF 2200; HW-Schneiden	52	7,3	1,5	12	492701*	1	113,79	136,55	1	113,79	0	506002

## Fräserwerkzeuge für die Bearbeitung von Sandwichmaterial

### V-Nutfräser

zum Bearbeiten von Aluminiumverbundplatten



	D mm	NL mm	GL mm	alpha °	s mm								
<b>HW S8 D18-135°/Alu</b> für Oberfräsen	18	3,3	59	135	8	491443*	1	77,39	92,87	1	77,39	0	506003
<b>HW S8 D18-90°/Alu</b> für Oberfräsen	18	8	59	90	8	491444*	1	77,39	92,87	1	77,39	0	506003

## Kantenfräsen

### Kantenfräse OFK 500



<b>Kantenfräse, OFK 500 Q-Plus R3</b> Abrundfräser HW R3-OFK (490093), Absaughaube, plug it-Netz-kabel (4 m) (203914), Systainer SYS3 M 187 (204842)	576225	1	441,71	530,05	1	441,71	24	106002
<b>Kantenfräse, OFK 500 Q-Plus R2</b> Abrundfräser HW R2-OFK (490092), Absaughaube, plug it-Netz-kabel (4 m) (203914), Systainer SYS3 M 187 (204842)	576227	1	441,71	530,05	1	441,71	24	106002

### Kantenfräse OFK 700



<b>Kantenfräse, OFK 700 EQ-Plus</b> Spannzange Ø 8 mm (488755), Frästisch 1,5° (495165), Bündigfräser D 19 x 16 (491666), Gabelschlüssel SW 19, plug it-Netz-kabel (4 m) (203914), Systainer SYS3 M 187 (204842)	576232	1	737,35	884,82	1	737,35	41	106002
---	--------	---	--------	--------	---	--------	----	--------

### Modul-Kantenfräse MFK 700



<b>Modul-Kantenfräse, MFK 700 EQ-Plus</b> Seitenanschlag mit Feineinstellung SA-OF 1010/MFK (578054), Spannzange Ø 8 mm (488755), Gabelschlüssel SW 19, Schraubendreher SW 3, Absaughaube, plug it-Netz-kabel (4 m) (203914), Systainer SYS3 M 187 (204842)	578061	1	566,57	679,88	1	566,57	33	106002
<b>Modul-Kantenfräse, MFK 700 EQ-Set</b> Seitenanschlag mit Feineinstellung SA-OF 1010/MFK (578054), Frästisch 1,5° (495165), Spannzange Ø 8 mm (488755), Gabelschlüssel SW 19, Tastschuh, Schraubendreher SW 3, Absaughaube, plug it-Netz-kabel (4 m) (203914), Systainer SYS3 M 187 (204842)	578059	1	714,97	857,96	1	714,97	33	106002

\*SB-verpacktes Zubehör und Verbrauchsmaterial für Lochwand  
\*\*im Karton

VPE = Packungsinhalt pro Bestellnummer  
VSE = Handels-Versandseinheit pro Bestellnummer

<sup>1)</sup> Unverbindliche Preisempfehlung des Herstellers.  
Preise des Händlers können abweichen.

# Fräsen

## Benennung und Anwendung

Bestell-Nr. VPE PoM € pro VPE <sup>1)</sup> PiM € pro VPE <sup>1)</sup> VSE PoM € pro VSE <sup>1)</sup> TP RG

### Modul-Kantenfräse MFK 700/B



#### Modul-Kantenfräse, MFK 700 EQ/B-Plus

mit Kugellagerbremse und Spannfänger;  
Spannzange Ø 8 mm (488755),  
Gabelschlüssel SW 19,  
plug it-Netz Kabel (4 m) (203914),  
Systainer SYS3 M 187 (204842)

576241	1	480,57	576,68	1	480,57	33	106002
--------	---	--------	--------	---	--------	----	--------

## Zubehör für Kantenfräse

### Zubehör für Kantenfräse OFK 700



#### Frästisch, FT 0°

für MFK/OFK 700;  
für winkeltgerechte Fräsarbeiten

491427**	1	126,98	152,38	1	126,98	0	206010
----------	---	--------	--------	---	--------	---	--------

## Zubehör für Modul-Kantenfräse

### Zubehör für Modul-Kantenfräse MFK 700

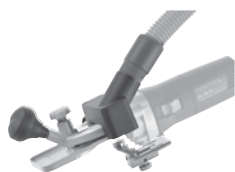

#### Frästisch, FT-MFK 700 1,5° Set

für MFK/OFK 700;  
staubarm Fräsen dank Absaughaube;  
Anlaufschuh, Absaughaube

495165**	1	177,51	213,01	1	177,51	0	206010
----------	---	--------	--------	---	--------	---	--------

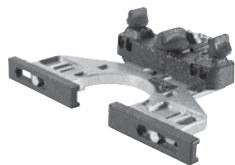

#### Seitenanschlag, SA-OF 1010/MFK

für OF 900, OF 1000, OF 1010, OF 1010 R, MFK 700;  
mit Feineinstellung; Führungsstangen

578054**	1	59,80	71,76	1	59,80	0	206001
----------	---	-------	-------	---	-------	---	--------

## Fräswerkzeuge für Kantenfräse OFK 500 (Sonderschaft)

### Abrundfräser

ohne Kugellager; ohne Anlaufkugellager

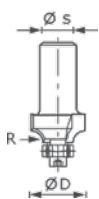

	D mm	R mm								
HW R2-OFK 500	27	2	490092*	1	74,09	88,91	1	74,09	0	406001
HW R3-OFK 500	27	3	490093*	1	74,09	88,91	1	74,09	0	406001
HW R4-OFK 500	27	4	490094*	1	80,34	96,41	1	80,34	0	406001
HW R5-OFK 500	27	5	490095*	1	86,70	104,04	1	86,70	0	406001
HW R6-OFK 500	27	6	490096*	1	86,70	104,04	1	86,70	0	406001

### Fasefräser

ohne Kugellager; ohne Anlaufkugellager

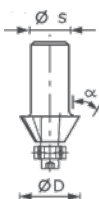

	D mm	alpha °								
HW 60°-OFK 500	27	60	491533*	1	66,31	79,57	1	66,31	0	406001
HW 45°-OFK 500	27	45	490090*	1	66,31	79,57	1	66,31	0	406001
HW 30°-OFK 500	27	30	490091*	1	66,31	79,57	1	66,31	0	406001

\*SB-verpacktes Zubehör und Verbrauchsmaterial für Lochwand  
\*\*im Karton

VPE = Packungsinhalt pro Bestellnummer  
VSE = Handels-Versandseinheit pro Bestellnummer

<sup>1)</sup> Unverbindliche Preisempfehlung des Herstellers.  
Preise des Händlers können abweichen.

# Fräsen

## Benennung und Anwendung

Bestell-Nr. VPE PoM € pro VPE<sup>1)</sup> PiM € pro VPE<sup>1)</sup> VSE PoM € pro VSE<sup>1)</sup> TP RG

### Bündigfräser

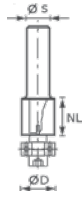

	D mm	NL mm								
<b>HW/KLS D22/8-OFK</b> für OFK 500; mit Kugellager; einfache Montage mit Schraube	22	8	490565*	1	82,92	99,50	1	82,92	0	406001
<b>HW D22/8-OFK</b> für OFK 500; ohne Anlaufkugellager; einfache Montage mit Schraube	22	8	490085*	1	66,31	79,57	1	66,31	0	406001

### Zubehör für Fräser OFK 500



<b>Anlaufkugellager, KLS-D 15,8-OFK</b> für Fräser 490090, 490091, 490092, 490093, 490094, 490095, 490096, 491533; präzises Stahlkugellager mit integrierter Spannschraube	490249*	1	23,32	27,98	1	23,32	0	406001
<b>Anlaufkugellager, KLS-D22-OFK</b> für Fräser 490085; präzises Stahlkugellager mit integrierter Spannschraube	490250*	1	26,38	31,66	1	26,38	0	406001

## Fräswerkzeuge für Kantenfräse OFK/MFK 700

### Bündigfräser HW

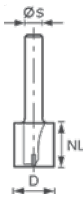

	D mm	NL mm	GL mm	s mm								
<b>HW D 19/16 S8 OFK 700</b> für OF 1010, OF 1010 R, OFK 700, MFK 700; zum Bündigfräsen von Kanten; Hartmetallschneiden; für Kanten bis 15 mm Stärke	19	16	46	8	491666*	1	51,71	62,05	1	51,71	0	406001

### Wendepplatten-Bündigfräser HW



	D mm	NL mm	GL mm	alpha °	s mm								
<b>S8 HW D19 12x12 KL OFK</b> für OF 1010, OF 1010 R, OFK 700, MFK 700; optimierte Kugellagerbefestigung, dadurch mit 19 mm Anlaufkugellager oder ohne Anlaufkugellager einsetzbar; 4 Standzeiten dank 12 x 12 mm Wendepplatten	19	12	52	0	8	499806*	1	137,93	165,52	1	137,93	0	506001

### Zubehör für Wendepplatten-Bündigfräser HW

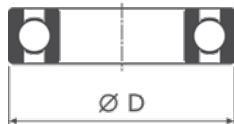

<b>Anlaufkugellager, D19 (2x)</b> für Wendepplattenbündigfräser HW S8 D19/20WM Z2, Wendepplattenbündigfräser HW S8 D19 12x12 KL OFK; Mutter M 6 Durchmesser 19 mm	491385*	2	23,80	28,56	1	23,80	0	506004
<b>Wendepplatte, HW-WP 12x12x1,5 (4x)</b> für verschiedene Wendepplatten Fräser; 2 x Linsenschraube, TX-Schlüssel T15, 4 x Wendepplatte	491391*	1	47,35	56,82	1	47,35	0	506003

\*SB-verpacktes Zubehör und Verbrauchsmaterial für Lochwand  
\*\*im Karton

VPE = Packungsinhalt pro Bestellnummer  
VSE = Handels-Versandseinheit pro Bestellnummer

<sup>1)</sup> Unverbindliche Preisempfehlung des Herstellers.  
Preise des Händlers können abweichen.

### Fasefräser HW

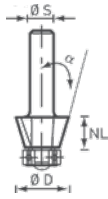

	D mm	NL mm	GL mm	alpha °	s mm								
<b>S8 HW 30° D25-KL OFK</b> für OF 1010, OF 1010 R, OFK 700, MFK 700; optimierte Kugellagerbefestigung, dadurch mit 12,7 mm Anlaufkugellager oder ohne Anlaufkugellager einsetzbar	25	11	50	30	8	499800*	1	62,66	75,19	1	62,66	0	506001
<b>S8 HW 45° D26-KL OFK</b> für OF 1010, OF 1010 R, OFK 700, MFK 700; optimierte Kugellagerbefestigung, dadurch mit 12,7 mm Anlaufkugellager oder ohne Anlaufkugellager einsetzbar	26	7	48	45	8	499799*	1	66,44	79,73	1	66,44	0	506001

### Zubehör für Fasefräser HW

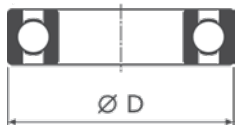

<b>Anlaufkugellager, D12,7 (2x)</b> für Doppelradienfräser HW S8 D31,7/R4/R4; Innensechskant-Schraube Durchmesser 12,7 mm	491383*	2	16,72	20,06	1	16,72	0	506004
--	---------	---	-------	-------	---	-------	---	--------

### Wendepplatten-Fasefräser HW

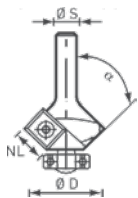

	D mm	NL mm	GL mm	alpha °	s mm								
<b>S8 HW 45° D27 12x12 KL</b> für OF 1010, OF 1010 R, OFK 700, MFK 700; optimierte Kugellagerbefestigung, dadurch mit 12,7 mm Anlaufkugellager oder ohne Anlaufkugellager einsetzbar; 4 Standzeiten dank 12 x12 mm Wendepplatten	27	8	55	45	8	499807*	1	137,93	165,52	1	137,93	0	506001

### Zubehör für Wendepplatten-Fasefräser HW



	Durchmesser mm								
<b>D12,7 (2x)</b> für Doppelradienfräser HW S8 D31,7/R4/R4; Innensechskant-Schraube	12,7	491383*	2	16,72	20,06	1	16,72	0	506004
<b>HW-WP 12x12x1,5 (4x)</b> für verschiedene Wendepplatten Fräser; 2 x Linsenschraube, TX-Schlüssel T15, 4 x Wendepplatte	-	491391*	1	47,35	56,82	1	47,35	0	506003

\*SB-verpacktes Zubehör und Verbrauchsmaterial für Lochwand  
 \*\*im Karton

VPE = Packungsinhalt pro Bestellnummer  
 VSE = Handels-Versandseinheit pro Bestellnummer

<sup>1)</sup> Unverbindliche Preisempfehlung des Herstellers.  
 Preise des Händlers können abweichen.

### Abrundfräser HW

Schaft 8 mm

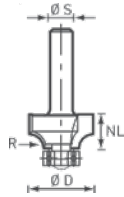

	D mm	NL mm	GL mm	R mm	s mm								
<b>S8 HW R2</b> <b>D20-KL OFK</b> für OF 1010, OF 1010 R, OFK 700, MFK 700; optimierte Kugel- lagerbefestigung, dadurch mit 12,7 mm Anlaufkugel- lager oder ohne Anlaufkugellager einsetzbar	20	2,2	47	2	8	499798*	1	70,80	84,96	1	70,80	0	506001
<b>S8 HW R3</b> <b>D22-KL OFK</b> für OF 1010, OF 1010 R, OFK 700, MFK 700; optimierte Kugel- lagerbefestigung, dadurch mit 12,7 mm Anlaufkugel- lager oder ohne Anlaufkugellager einsetzbar	22	3,2	48	3	8	499797*	1	72,09	86,51	1	72,09	0	506001

### Zubehör für Abrundfräser HW

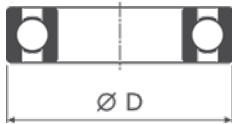

#### Anlaufkugellager, D12,7 (2x)

für Doppelradienfräser HW S8 D31,7/R4/R4;  
 Innensechskant-Schraube  
 Durchmesser 12,7 mm

491383*	2	16,72	20,06	1	16,72	0	506004
---------	---	-------	-------	---	-------	---	--------

### Wendepplatten-Abrundfräser

für Modulkantenfräse MFK 700 EQ/B-Plus; Wendepplatten mit 4 Standzeiten; einfacher Wendep Plattentausch über eine Schraube

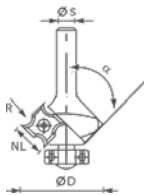

	D mm	NL mm	GL mm	R mm	s mm								
<b>S8 HW R1</b> <b>D28 KL12,7</b> <b>MFK</b>	28	3	55	1	8	499811**	1	153,71	184,45	1	153,71	0	506001
<b>S8 HW R1,5</b> <b>D28 KL12,7</b> <b>MFK</b>	28	3	55	1,5	8	499810**	1	153,71	184,45	1	153,71	0	506001
<b>S8 HW R2</b> <b>D28 KL12,7</b> <b>MFK</b>	28	3	55	2	8	499809**	1	153,71	184,45	1	153,71	0	506001
<b>S8 HW R3</b> <b>D28 KL12,7</b> <b>MFK</b>	28	3	55	3	8	499808**	1	153,71	184,45	1	153,71	0	506001

### Zubehör für Wendepplatten-Abrundfräser HW



	R mm	Durchmesser mm	Kugellager mm										
<b>HW-WP R1 D28 KL12,7 OFK</b> für Wepla Abrundfräser (499811); Wendepplatten mit 4 Standzeiten	1	28	12,7	500372**	1	89,05	106,86	1	89,05	0	506001		
<b>HW-WP R1,5 D28 KL12,7 OFK</b> für Wepla Abrundfräser (499810); Wendepplatten mit 4 Standzeiten	1,5	28	12,7	500371**	1	89,05	106,86	1	89,05	0	506001		
<b>HW-WP R2 D28 KL12,7 OFK</b> für Wepla Abrundfräser (499809); Wendepplatten mit 4 Standzeiten	2	28	12,7	500370**	1	89,05	106,86	1	89,05	0	506001		
<b>HW-WP R3 D28 KL12,7 OFK</b> für Wepla Abrundfräser (499808); Wendepplatten mit 4 Standzeiten	3	28	12,7	500369**	1	89,05	106,86	1	89,05	0	506001		

\*SB-verpacktes Zubehör und Verbrauchsmaterial für Lochwand  
 \*\*im Karton

VPE = Packungsinhalt pro Bestellnummer  
 VSE = Handels-Versandseinheit pro Bestellnummer

<sup>1)</sup> Unverbindliche Preisempfehlung des Herstellers.  
 Preise des Händlers können abweichen.

**Planfräser HW**

für Modulkantenfräse MFK 700 EQ/B-Plus



	D mm	NL mm	GL mm	alpha °	s mm								
<b>S8 HW MFK</b> für Modulkantenfräse MFK 700 EQ/B-Plus; zum Planfräsen auf der Fläche oder im Kantenbereich	28	7	40	15	8	500368*	1	103,77	124,52	1	103,77	0	506001

**Sonstige Fräswerkzeuge**

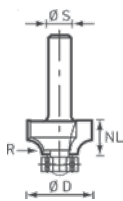

**Abrundfräser, S8 HW R2 D20-KL OFK**

für OF 1010, OF 1010 R, OFK 700, MFK 700; optimierte Kugellagerbefestigung, dadurch mit 12,7 mm Anlaufkugellager oder ohne Anlaufkugellager einsetzbar D 20 mm; NL 2,2 mm; GL 47 mm; R 2 mm; s 8 mm

499798*	1	70,80	84,96	1	70,80	0	506001
---------	---	-------	-------	---	-------	---	--------

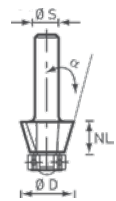

**Fasefräser, S8 HW 45° D26-KL OFK**

für OF 1010, OF 1010 R, OFK 700, MFK 700; optimierte Kugellagerbefestigung, dadurch mit 12,7 mm Anlaufkugellager oder ohne Anlaufkugellager einsetzbar D 26 mm; NL 7 mm; GL 48 mm; alpha 45 °; s 8 mm

499799*	1	66,44	79,73	1	66,44	0	506001
---------	---	-------	-------	---	-------	---	--------

**Zubehör für Plattenfräsen**

**Zubehör für Plattenfräse PF 1200 E**



	Plattenstärke mm								
<b>A3</b> für Plattenfräse Aluminium-Verbundplatten A3; exakt abgestimmt auf die Fräser der PF 1200	3	491538*	1	44,77	53,72	1	44,77	0	206009
<b>A4</b> für Plattenfräse Aluminium-Verbundplatten A4; exakt abgestimmt auf die Fräser der PF 1200	4	491539*	1	44,77	53,72	1	44,77	0	206009
<b>A6</b> für Plattenfräse Aluminium-Verbundplatten A6; exakt abgestimmt auf die Fräser der PF 1200	6	491540*	1	44,77	53,72	1	44,77	0	206009
<b>D2</b> für Plattenfräse Aluminium-Verbundplatten D2; exakt abgestimmt auf die Fräser der PF 1200	2	491542*	1	44,77	53,72	1	44,77	0	206009
<b>D3</b> für Plattenfräse Aluminium-Verbundplatten D3; exakt abgestimmt auf die Fräser der PF 1200	3	491543*	1	44,77	53,72	1	44,77	0	206009
<b>D4</b> für Plattenfräse Aluminium-Verbundplatten D4; exakt abgestimmt auf die Fräser der PF 1200	4	491544*	1	44,77	53,72	1	44,77	0	206009
<b>D6</b> für Plattenfräse Aluminium-Verbundplatten D6; exakt abgestimmt auf die Fräser der PF 1200	6	491545*	1	44,77	53,72	1	44,77	0	206009

\*SB-verpacktes Zubehör und Verbrauchsmaterial für Lochwand  
\*\*im Karton

VPE = Packungsinhalt pro Bestellnummer  
VSE = Handels-Versandseinheit pro Bestellnummer

<sup>1)</sup> Unverbindliche Preisempfehlung des Herstellers.  
Preise des Händlers können abweichen.

# Fräsen

Benennung und Anwendung	Bestell-Nr.	VPE	PoM € pro VPE <sup>1)</sup>	PiM € pro VPE <sup>1)</sup>	VSE	PoM € pro VSE <sup>1)</sup>	TP	RG
-------------------------	-------------	-----	-----------------------------	-----------------------------	-----	-----------------------------	----	----

## Fräswerkzeuge für Plattenfräse

### Fräswerkzeuge für Plattenfräse



**HW 118x14-90°/Alu**  
für Plattenfräse PF 1200

D mm	alpha °									
118	90	491470*	1	455,50	546,60	1	455,50	0	406002	
118	135	491471*	1	514,86	617,83	1	514,86	0	406002	



**HW 118x18-135°/Alu**  
für Plattenfräse PF 1200

\*SB-verpacktes Zubehör und Verbrauchsmaterial für Lochwand  
\*\*im Karton

VPE = Packungsinhalt pro Bestellnummer  
VSE = Handels-Versandseinheit pro Bestellnummer

<sup>1)</sup> Unverbindliche Preisempfehlung des Herstellers.  
Preise des Händlers können abweichen.

# Verbinden – DOMINO Verbindungssystem

Benennung und Anwendung

Bestell-Nr. VPE PoM € pro VPE <sup>1)</sup> PiM € pro VPE <sup>1)</sup> VSE PoM € pro VSE <sup>1)</sup> TP RG

## Dübelfräse

### Dübelfräse DOMINO DF 500



#### Dübelfräse DOMINO, DF 500 Q-Plus

DOMINO Fräser D 5 (493490), Zusatzanschlag (495666), Gabelschlüssel SW 8, plug it-Netzkabel (4 m) (203914), Systainer SYS3 M 187 (204842)

576413	1	1.029,47	1.235,36	1	1.029,47	60	124001
--------	---	----------	----------	---	----------	----	--------

#### Dübelfräse DOMINO, DF 500 Q-Set

DOMINO Fräser D 5 (493490), Zusatzanschlag (495666), Leistenanschlag (493487), Queranschlag (498590), Gabelschlüssel SW 8, plug it-Netzkabel (4 m) (203914), Systainer SYS3 M 187 (204842)

576420	1	1.156,70	1.388,04	1	1.156,70	60	124001
--------	---	----------	----------	---	----------	----	--------

### Dübelfräse DOMINO XL DF 700

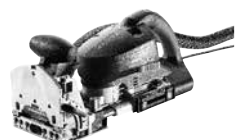

#### Dübelfräse DOMINO XL, DF 700 EQ-Plus

DOMINO Fräser D 12 (497870), Zusatzanschlag (495666), leere Dübelbox, Gabelschlüssel SW 12, plug it-Netzkabel (4 m) (203914), Systainer SYS3 M 437 (204845)

576426	1	1.424,06	1.708,87	1	1.424,06	80	124001
--------	---	----------	----------	---	----------	----	--------

## Zubehör für Dübelfräse DF 500

### Verbinder für DOMINO Dübelfräse DF 500 für DF 500



#### Eckverbinder, KV D8/50

für DF 500; für 50 Eckverbindungen mit der DF 500; der DOMINO / DOMINO Verbinder KV D8/50 wird sowohl in der Schrankseite sowie im Konstruktionsboden mit der DOMINO Dübelfräse DF 500 positioniert; 50 x Spreizanker, 50 x Bolzen mit M4 Gewinde, 50 x Kunststoffschalen, 50 x Queranker mit Gewindestift, ohne Abdeckkappen  
Verbindungsbeschlag (8 mm DOMINO Dübelfräsung) D8; DOMINO Frästiefe für Seitenteil 15 mm; DOMINO Frästiefe für Bodenteil 28 mm; Bohrdurchmesser im Bodenteil 15 mm; Plattendicke 18 – 28 mm

203166**	50	125,92	151,10	1	125,92	0	424003
----------	----	--------	--------	---	--------	---	--------



#### Eckverbinder, KV-LR32 D8/50

für DF 500; für 50 Eckverbindungen mit der DF 500 und Lochreihenbohrung; der DOMINO / LR 32 Verbinder KV-LR 32 D8/50 wird in der Schrankseite in eine 5 mm Lochreihenbohrung und im Konstruktionsboden mit der DOMINO Dübelfräse DF 500 positioniert; Spreizanker, 50 x Bolzen mit Eurogewinde für Lochreihenbohrungen, 50 x Kunststoffschalen, 50 x Queranker mit Gewindestift, ohne Abdeckkappen  
Verbindungsbeschlag (8 mm DOMINO Dübelfräsung) D8; Bohrdurchmesser für Eurobolzen 5 mm; DOMINO Frästiefe für Bodenteil 28 mm; Bohrdurchmesser im Bodenteil 15 mm; Plattendicke 18 – 28 mm

203168**	50	100,23	120,28	1	100,23	0	424003
----------	----	--------	--------	---	--------	---	--------



#### Mittelseitenverbinder, MSV D8/25

für DF 500; für 25 Mittelseitenverbindungen mit der DF 500; Bohrschablone für die Flächenbohrung des DOMINO Verbindungsbeschlags D8 mm erforderlich; der DOMINO / DOMINO Verbinder MSV D8/25 wird sowohl in der Schrankseite sowie im Konstruktionsboden mit der DOMINO Dübelfräse DF 500 positioniert; 25 x Bolzen Außengewinde MSV DOMINO, 25 x Bolzen Innengewinde MSV DOMINO, 50 x Kunststoffschalen, 50 x Queranker mit Gewindestift, ohne Abdeckkappen  
Verbindungsbeschlag (8 mm DOMINO Dübelfräsung) D8; DOMINO Frästiefe für Seitenteil 15 mm; DOMINO Frästiefe für Bodenteil 28 mm; Bohrdurchmesser im Bodenteil 15 mm; Plattendicke 18 – 28 mm

203167**	25	88,92	106,70	1	88,92	0	424003
----------	----	-------	--------	---	-------	---	--------



#### Mittelseitenverbinder, MSV-LR32 D8/25

für DF 500; für 25 Mittelseitenverbindungen mit der DF 500 und Lochreihenbohrung; Bohrschablone für die Flächenbohrung des DOMINO Verbindungsbeschlags D8 mm erforderlich; der DOMINO / LR 32 Verbinder MSV-LR 32 D8/25 wird in der Schrankseite in eine 5 mm Lochreihen-Durchgangsbohrung und im Konstruktionsboden mit der DOMINO Dübelfräse DF 500 positioniert; 25 x Bolzen Außengewinde MSV, 25 x Bolzen Innengewinde MSV, 50 x Kunststoffschalen, 50 x Queranker mit Gewindestift, ohne Abdeckkappen  
Verbindungsbeschlag (8 mm DOMINO Dübelfräsung) D8; Bohrdurchmesser für Eurobolzen 5 mm; DOMINO Frästiefe für Bodenteil 28 mm; Bohrdurchmesser im Bodenteil 15 mm; Plattendicke 18 – 28 mm

203169**	25	80,10	96,12	1	80,10	0	424003
----------	----	-------	-------	---	-------	---	--------

\*SB-verpacktes Zubehör und Verbrauchsmaterial für Lochwand  
\*\*im Karton

VPE = Packungsinhalt pro Bestellnummer  
VSE = Handels-Versandseinheit pro Bestellnummer

<sup>1)</sup> Unverbindliche Preisempfehlung des Herstellers.  
Preise des Händlers können abweichen.



# Verbinden – DOMINO Verbindungssystem

Benennung und Anwendung	Bestell-Nr.	VPE	PoM € pro VPE <sup>1)</sup>	PiM € pro VPE <sup>1)</sup>	VSE	PoM € pro VSE <sup>1)</sup>	TP	RG
 <p><b>Abdeckkappe, KV-AK D15 brn/50</b> für DF 500; zum Abdecken des DOMINO Verbindungsbeschlags D8 mm; Farbe: hellbraun</p>	203171*	50	7,89	9,47	1	7,89	0	424003
 <p><b>Abdeckkappe, KV-AK D15 slr/50</b> für DF 500; zum Abdecken des DOMINO Verbindungsbeschlags D8 mm; Farbe: silber lackiert</p>	203172*	50	14,60	17,52	1	14,60	0	424003
 <p><b>Abdeckkappe, KV-AK D15 wht/50</b> für DF 500; zum Abdecken des DOMINO Verbindungsbeschlags D8 mm; Farbe: weiß</p>	203173*	50	7,89	9,47	1	7,89	0	424003
 <p><b>Abdeckkappe, KV-AK D15 gr/50</b> für DF 500; zum Abdecken des DOMINO Verbindungsbeschlags D8 mm; Farbe: grau</p>	203174*	50	7,89	9,47	1	7,89	0	424003
 <p><b>Bohrschablone, BS-KV D15</b> für DF 500; Bohrschablone für die Flächenbohrung des DOMINO Verbindungsbeschlags D 8 mm erforderlich; abgestimmt auf den Beschlagbohrer D15 (203165) Bohrführung Ø 15 mm; Plattendicke 18 – 28 mm</p>	203164*	1	86,57	103,88	1	86,57	0	224001
 <p><b>Beschlagbohrer, KVB-HW D15 CE</b> für BS-KV D15; 15 mm Beschlagbohrer für die Flächenbohrung des DOMINO Verbindungsbeschlags D8 mm erforderlich; Schaftaufnahme: CENTROTEC; der Bohrer ist auf die Bohrschablone (203164) abgestimmt; Tiefenanschlag Bohrer-Ø 15 mm</p>	203165*	1	63,25	75,90	1	63,25	0	224001
 <p><b>Systainer<sup>3</sup>, SORT-SYS3 M 137 DOMINO</b> für DF 500, DF 700; Leersystainer SYS3 M 137, enthält 3 Boxen mit flexibler Facheinteilung für die individuelle Befüllung mit DOMINO Dübeln oder anderem Zubehör oder Werkzeugen; Einsatzboxen lang Abmessung mit Standfüßen (L x B x H) 396 x 296 x 137 mm; Innenabmessung (L x B x H) 389 x 275 x 96 mm; Volumen 10,4 l</p>	576796**	1	87,64	105,17	1	87,64	0	424002
 <p><b>DOMINO Dübel Buche, D 8x36/130 BU</b> für DF 500; Material: Buche; FSC™-zertifiziert Abmessungen 8 x 36 mm</p>	203175*	130	18,84	22,61	1	18,84	0	424002
 <p><b>DOMINO Verbinder Sortiment, KV-SYS D8</b> für DF 500; alle DOMINO Korpus- und Möbelverbinder schnell griffbereit und sauber verpackt im Systainer<sup>3</sup>; 70 x Korpusverbinder DOMINO/DOMINO KV D8, 20 x Korpusverbinder DOMINO/LR32 KV-LR32 D8, 10 x Mittenverbinder DOMINO/DOMINO MSV D8, 10 x Mittenverbinder DOMINO/LR32 MSV-LR32 D8, 50x Abdeckkappen hellbraun KV-AK D15 brn (203171), 50x Abdeckkappen silber KV-AK D15 slr (203172), 50x Abdeckkappen weiß KV-AK D15 wht (203173), 50x Abdeckkappen grau KV-AK D15 gr (203174), 20 x DOMINO D 8 x 36 mm, Bohrschablone BS-KV D15 (203164), Beschlagbohrer KVB-HW D15 CE (203165), Schraubendreher, Systainer SYS3 M 137 (204841)</p>	576797**	1	477,04	572,45	1	477,04	0	424003

\*SB-verpacktes Zubehör und Verbrauchsmaterial für Lochwand  
\*\*im Karton

VPE = Packungsinhalt pro Bestellnummer  
VSE = Handels-Versandeinheit pro Bestellnummer

<sup>1)</sup> Unverbindliche Preisempfehlung des Herstellers.  
Preise des Händlers können abweichen.

# Verbinden – DOMINO Verbindungssystem

Benennung und Anwendung

Bestell-Nr. VPE PoM € pro VPE <sup>1)</sup> PiM € pro VPE <sup>1)</sup> VSE PoM € pro VSE <sup>1)</sup> TP RG

## Fräswerkzeuge für DOMINO Dübelfräse für DF 500



	D mm	NL mm								
<b>D 4-NL 11 HW-DF 500</b>	4	11	495663*	1	47,70	57,24	1	47,70	0	424001
<b>D 5-NL 20 HW-DF 500</b>	5	20	493490*	1	40,63	48,76	1	40,63	0	424001
<b>D 6-NL 28 HW-DF 500</b>	6	28	493491*	1	41,58	49,90	1	41,58	0	424001
<b>D 8-NL 28 HW-DF 500</b>	8	28	493492*	1	43,23	51,88	1	43,23	0	424001
<b>D 10-NL 28 HW-DF 500</b>	10	28	493493*	1	48,53	58,24	1	48,53	0	424001

## DOMINO Dübel Buche für DF 500; Material: Buche



	Abmessungen mm								
<b>D 4x20/450 BU</b>	4 x 20	495661*	450	18,84	22,61	1	18,84	0	424002
<b>D 5x30/300 BU</b>	5 x 30	494938*	300	18,84	22,61	1	18,84	0	424002
<b>D 5x30/1800 BU</b>	5 x 30	493296**	1800	101,17	121,40	1	101,17	0	424002
<b>D 6x40/190 BU</b>	6 x 40	494939*	190	18,84	22,61	1	18,84	0	424002
<b>D 6x40/1140 BU</b>	6 x 40	493297**	1140	101,17	121,40	1	101,17	0	424002
<b>D 8x40/130 BU</b>	8 x 40	494940*	130	18,84	22,61	1	18,84	0	424002
<b>D 8x40/780 BU</b>	8 x 40	493298**	780	101,17	121,40	1	101,17	0	424002
<b>D 8x50/100 BU</b>	8 x 50	494941*	100	18,84	22,61	1	18,84	0	424002
<b>D 8x50/600 BU</b>	8 x 50	493299**	600	101,17	121,40	1	101,17	0	424002
<b>D 10x50/85 BU</b>	10 x 50	494942*	85	18,84	22,61	1	18,84	0	424002
<b>D 10x50/510 BU</b>	10 x 50	493300**	510	101,17	121,40	1	101,17	0	424002

\*SB-verpacktes Zubehör und Verbrauchsmaterial für Lochwand  
\*\*im Karton

VPE = Packungsinhalt pro Bestellnummer  
VSE = Handels-Versandseinheit pro Bestellnummer

<sup>1)</sup> Unverbindliche Preisempfehlung des Herstellers.  
Preise des Händlers können abweichen.

# Verbinden – DOMINO Verbindungssystem

Benennung und Anwendung

Bestell-Nr. VPE PoM € pro VPE<sup>1)</sup> PiM € pro VPE<sup>1)</sup> VSE PoM € pro VSE<sup>1)</sup> TP RG

## DOMINO Dübel Buche Sortiment



	Abmessungen mm									
<b>DS 4/5/6/8/10 1060 BU</b> für DF 500; alle DOMINO Dübel schnell griffbereit und sauber verpackt im Systainer <sup>3</sup> ; DOMINO Dübelsortiment 4 x 20 mm (450 Stück), 5 x 30 mm (225 Stück), 6 x 40 mm (150 Stück), 8 x 40 mm (100 Stück), 8 x 50 mm (75 Stück), 10 x 50 mm (60 Stück), DOMINO Fräser für die Größen 4, 5, 6, 8 und 10, Systainer SYS3 M 187 (204842)	396 x 296 x 157,5	576794**	1	285,64	342,77	1	285,64	0	424002	

## DOMINO Dübel Sipo

für DF 500; Material: Sipo; Dübel aus Mahagoni; witterungsbeständig



	Abmessungen mm									
<b>D 5x30/300 MAU</b>	5 x 30	494869*	300	37,22	44,66	1	37,22	0	424002	
<b>D 5x30/900 MAU</b>	5 x 30	494859**	900	101,17	121,40	1	101,17	0	424002	
<b>D 6x40/190 MAU</b>	6 x 40	494870*	190	37,22	44,66	1	37,22	0	424002	
<b>D 6x40/570 MAU</b>	6 x 40	494860**	570	101,17	121,40	1	101,17	0	424002	
<b>D 8x40/130 MAU</b>	8 x 40	494871*	130	37,22	44,66	1	37,22	0	424002	
<b>D 8x40/390 MAU</b>	8 x 40	494861**	390	101,17	121,40	1	101,17	0	424002	
<b>D 8x50/100 MAU</b>	8 x 50	494872*	100	37,22	44,66	1	37,22	0	424002	
<b>D 8x50/300 MAU</b>	8 x 50	494862**	300	101,17	121,40	1	101,17	0	424002	
<b>D 10x50/85 MAU</b>	10 x 50	494873*	85	37,22	44,66	1	37,22	0	424002	
<b>D 10x50/255 MAU</b>	10 x 50	494863**	255	101,17	121,40	1	101,17	0	424002	

## Zubehör für Dübelfräse DOMINO XL DF 700

### Verbinder für DOMINO Dübelfräse XL DF 700

für DF 700



<b>Spreizanker, SV-SA D14/32</b> für DF 700; zur Verarbeitung mit der Dübelfräse DOMINO XL DF 700; Eckverbinder für Rahmen- und Gestellverbindungen ab 30 mm Materialstärke; in Verbindung mit Ankerbolzen SV-AB D14 und Queranker SV-QA D14 für die Herstellung von lösbaren Eckverbindungen	201349**	32	39,93	47,92	1	39,93	0	424003	
--	----------	----	-------	-------	---	-------	---	--------	--



<b>Ankerbolzen, SV-AB D14/32</b> für DF 700; zur Verarbeitung mit der Dübelfräse DOMINO XL DF 700; Eckverbinder für Rahmen- und Gestellverbindungen ab 30 mm Materialstärke; in Verbindung mit Spreizanker SV-SA D14 und Queranker SV-QA D14 für die Herstellung von Eckverbindungen; 64 x Dübelhalbschalen	201350**	32	56,53	67,84	1	56,53	0	424003	
--	----------	----	-------	-------	---	-------	---	--------	--



<b>Queranker, SV-QA D14/32</b> für DF 700; zur Verarbeitung mit der Dübelfräse DOMINO XL DF 700; ab 30 mm Materialstärke; dient als Gegenlager und Anzuselement für Ankerbolzen bzw. Doppelbolzen; bei weichen oder porösen Werkstoffen wie z.B. Spanplatten wird die Verwendung der Queranker-Verbreiterung SV-V D14 empfohlen (ab 35 mm Materialstärke - verhindert, dass sich der Queranker ins Material einzieht); in Verbindung mit Spreizanker SV-SA D14 und Ankerbolzen SV-AB D14 für die Herstellung von Eckverbindungen; in Verbindung mit Doppelbolzen SV-DB D14 zur Herstellung von Flächenverbindungen; 32 x Gewindestifte	201351**	32	39,93	47,92	1	39,93	0	424003	
---	----------	----	-------	-------	---	-------	---	--------	--



<b>Doppelbolzen, SV-DB D14/16</b> für DF 700; zur Verarbeitung mit der Dübelfräse DOMINO XL DF 700; in Verbindung mit 2x Queranker SV-QA D14 (und optionalen Verbreiterungs-Clips SV-V D14 bei weichen Werkstoffen) zur Herstellung von Flächenverbindungen im Möbelbau; 64 x Dübelhalbschalen	201352**	16	42,76	51,31	1	42,76	0	424003	
---	----------	----	-------	-------	---	-------	---	--------	--



<b>Abdeckkappe, SV-AK D14 slr/32</b> für DF 700; zur Verarbeitung mit der Dübelfräse DOMINO XL DF 700; Kunststoff-Abdeckkappen zum Verschließen der Dübelfräsungen D14; Farbe: silber lackiert	201354*	32	12,37	14,84	1	12,37	0	424003	
---	---------	----	-------	-------	---	-------	---	--------	--

\*SB-verpacktes Zubehör und Verbrauchsmaterial für Lochwand  
\*\*im Karton

VPE = Packungsinhalt pro Bestellnummer  
VSE = Handels-Versandseinheit pro Bestellnummer



<sup>1)</sup> Unverbindliche Preisempfehlung des Herstellers. Preise des Händlers können abweichen.

# Verbinden – DOMINO Verbindungssystem

Benennung und Anwendung	Bestell-Nr.	VPE	PoM € pro VPE <sup>1)</sup>	PiM € pro VPE <sup>1)</sup>	VSE	PoM € pro VSE <sup>1)</sup>	TP	RG
 <p><b>Abdeckkappe, SV-AK D14 brn1/32</b> für DF 700; zur Verarbeitung mit der Dübelfräse DOMINO XL DF 700; Kunststoff-Abdeckkappen zum Verschließen der Dübelfräsungen D14; Farbe: dunkelbraun</p>	201355*	32	7,77	9,32	1	7,77	0	424003
 <p><b>Abdeckkappe, SV-AK D14 brn2/32</b> für DF 700; zur Verarbeitung mit der Dübelfräse DOMINO XL DF 700; Kunststoff-Abdeckkappen zum Verschließen der Dübelfräsungen D14; Farbe: hellbraun</p>	201356*	32	7,77	9,32	1	7,77	0	424003
 <p><b>Verbreiterung, SV-V D14/32</b> für Queranker SV-QA D14; zur Verbreiterung der Queranker zur besseren Druckverteilung beim Einsatz in porösen oder weichen Materialien wie z.B. Küchenarbeitsplatten; verhindert, dass sich der Queranker ins Material einzieht; 64 Halbschalen zur Verbreiterung von 32 Querankern</p>	201498**	32	16,84	20,21	1	16,84	0	424003
 <p><b>DOMINO Verbinder Sortiment, SV-SYS D14</b> für DF 700; zur Verarbeitung mit der Dübelfräse DOMINO XL DF 700; umfasst Eckverbinder und Flächenverbinder inkl. Abdeckkappen und DOMINO Holzdübel; erforderliches Zubehör: DOMINO Fräser D 14 (497871); Stiftschlüssel SW 4 zum Anziehen der Gewindestifte; 32 Ankerbolzen SV-AB D14 (201350), 12 x Doppelbolzen SV-DB D14, 32 Spreizanker SV-SA D14 (201349), DOMINO Dübel Buche D 14 x 75, 56 x Queranker SV-QA D14, Stiftschlüssel SW 4, 48 x Verbrei- terung SV-V D14 für Queranker, 32 Abdeckkappen silber SV-AK D14 slr (201354), 32 Abdeckkappen dunkelbraun SV-AK D14 brn1 (201355), 32 Abdeckkappen hellbraun SV-AK D14 brn2 (201356), Systainer SYS3 M 137 (204841)</p>	576795**	1	287,17	344,60	1	287,17	0	424003
 <p><b>Verbinder-Set, EV/32-Set</b> für DF 700; Eckverbinder für Rahmen- und Gestellverbindungen ab 30 mm Materialstärke; Komplettset bestehend aus Ankerbolzen, Spreizanker und Queranker für 32 Eckverbinder; 32 Ankerbolzen SV-AB D14 (201350), 32 Queranker SV-QA D14 (201351), 32 Spreizanker SV-SA D14 (201349)</p>	203420**	32	139,34	167,21	1	139,34	0	424003
 <p><b>Verbinder-Set, FV/16-Set</b> für DF 700; Flächenverbinder, Komplettset für 16 Flächenverbindungen bestehend aus Doppelbolzen, Querankern und Verbreiterungen; 16 Doppelbolzen SV-DB D14 (201352), 32 Queranker SV-QA D14 (201351), Verbreiterung SV-V D14 für 32 Queranker (201498)</p>	203421**	16	101,53	121,84	1	101,53	0	424003

## Fräswerkzeuge für DOMINO Dübelfräse

Fräswerkzeug mit Gewindeaufnahme für die Dübelfräse DOMINO XL DF 700

	D mm	NL mm								
 <p><b>D 8-NL 50 HW-DF 700</b></p>	8	50	497868*	1	58,89	70,67	1	58,89	0	424001
 <p><b>D 10-NL 70 HW-DF 700</b></p>	10	70	497869*	1	62,79	75,35	1	62,79	0	424001

\*SB-verpacktes Zubehör und Verbrauchsmaterial für Lochwand  
\*\*im Karton

VPE = Packungsinhalt pro Bestellnummer  
VSE = Handels-Versandseinheit pro Bestellnummer

<sup>1)</sup> Unverbindliche Preisempfehlung des Herstellers.  
Preise des Händlers können abweichen.

# Verbinden – DOMINO Verbindungssystem

Benennung und Anwendung	Bestell-Nr.	VPE	PoM € pro VPE <sup>1)</sup>	PiM € pro VPE <sup>1)</sup>	VSE	PoM € pro VSE <sup>1)</sup>	TP	RG			
	<b>D 12-NL 70 HW-DF 700</b>	12	70	497870*	1	65,50	78,60	1	65,50	0	424001
	<b>D 14-NL 70 HW-DF 700</b>	14	70	497871*	1	70,20	84,24	1	70,20	0	424001

## DOMINO Dübel Buche

für DF 700; Material: Buche

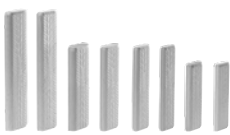
	Abmessungen mm									
	<b>D 8x80/190 BU</b>	8 x 80	498212**	190	52,78	63,34	1	52,78	0	424002
	<b>D 8x100/150 BU</b>	8 x 100	498213**	150	52,78	63,34	1	52,78	0	424002
	<b>D 10x80/150 BU</b>	10 x 80	498214**	150	52,78	63,34	1	52,78	0	424002
	<b>D 10x100/120 BU</b>	10 x 100	498215**	120	52,78	63,34	1	52,78	0	424002
	<b>D 12x100/100 BU</b>	12 x 100	498216**	100	52,78	63,34	1	52,78	0	424002
	<b>D 12x140/90 BU</b>	12 x 140	498217**	90	52,78	63,34	1	52,78	0	424002
	<b>D 14x75/104 BU</b>	14 x 75	201499**	104	51,35	61,62	1	51,35	0	424002
	<b>D 14x100/80 BU</b>	14 x 100	498218**	80	52,78	63,34	1	52,78	0	424002
	<b>D 14x140/70 BU</b>	14 x 140	498219**	70	52,78	63,34	1	52,78	0	424002

## DOMINO Dübel Buche Sortiment

	<b>DS/XL D8/D10 306 BU</b> für DF 700; DOMINO XL Dübelsortiment Buche; DOMINO XL Fräser für die Größen 8 und 10; 50 x DOMINO Dübel Buche D 8 x 50 mm, 36 x DOMINO Dübel Buche D 8 x 80 mm, 36 x DOMINO Dübel Buche D 8 x 100 mm, 80 x DOMINO Dübel Buche D 10 x 50 mm, 52 x DOMINO Dübel Buche D 10 x 80 mm, 52 x DOMINO Dübel Buche D 10 x 100 mm, DOMINO Fräser D 8-NL 50 HW-DF 700 (497868), DOMINO Fräser D 10-NL 70 HW-DF 700 (497869), Systainer SYS3 M 187 (204842)	576791**	1	255,48	306,58	1	255,48	0	424002
	<b>DS/XL D12/D14 128 BU</b> für DF 700; DOMINO XL Dübelsortiment Buche; DOMINO XL Fräser für die Größen 14; 40 x DOMINO Dübel Buche D 12 x 100 mm, 40 x DOMINO Dübel Buche D 12 x 140 mm, 16 x DOMINO Dübel Buche D 14 x 100 mm, 32 x DOMINO Dübel Buche D 14 x 140 mm, DOMINO Fräser D 14-NL 70 HW-DF 700 (497871), Systainer SYS3 M 187 (204842)	576792**	1	213,19	255,83	1	213,19	0	424002

## DOMINO Dübelstangen Buche

für DF 700; Material: Buche

	Abmessungen mm									
	<b>D 8x750/36 BU</b>	8 x 750	498686**	36	76,20	91,44	1	76,20	0	424002
	<b>D 10x750/28 BU</b>	10 x 750	498687**	28	74,09	88,91	1	74,09	0	424002
	<b>D 12x750/22 BU</b>	12 x 750	498688**	22	69,61	83,53	1	69,61	0	424002
	<b>D 14x750/18 BU</b>	14 x 750	498689**	18	69,61	83,53	1	69,61	0	424002

\*SB-verpacktes Zubehör und Verbrauchsmaterial für Lochwand  
 \*\*im Karton

VPE = Packungsinhalt pro Bestellnummer  
 VSE = Handels-Versandseinheit pro Bestellnummer

<sup>1)</sup> Unverbindliche Preisempfehlung des Herstellers.  
 Preise des Händlers können abweichen.

# Verbinden – DOMINO Verbindungssystem

Benennung und Anwendung

Bestell-Nr. VPE PoM € pro VPE <sup>1)</sup> PiM € pro VPE <sup>1)</sup> VSE PoM € pro VSE <sup>1)</sup> TP RG

## DOMINO Dübelstangen Sipo

für DF 700; witterungsbeständig; Dübel aus Mahagoni



	Abmessungen mm								
<b>D 8x750/36 MAU</b>	8 x 750	498690**	36	147,59	177,11	1	147,59	0	424002
<b>D 10x750/28 MAU</b>	10 x 750	498691**	28	143,11	171,73	1	143,11	0	424002
<b>D 12x750/22 MAU</b>	12 x 750	498692**	22	138,64	166,37	1	138,64	0	424002
<b>D 14x750/18 MAU</b>	14 x 750	498693**	18	138,64	166,37	1	138,64	0	424002

## Zubehör für Dübelfräse DOMINO DF 500 und DOMINO XL DF 700

### Zubehör für Dübelfräsen



#### Leistenanschlag, LA-DF 500/700

für DF 500, DF 700;  
für Leisten von 22 - 70 mm Breite

493487\* 1 61,73 74,08 1 61,73 0 224001



#### Queranschlag, QA-DF 500/700

für DF 500, DF 700;  
für wiederkehrende Lochabstände von 100 - 205 mm;  
im Lieferumfang enthalten: ein linker und ein rechter Queranschlag;  
für exakte Positionierung der Fräsungen mit Randabstand von 100 - 205 mm

498590\* 1 65,50 78,60 1 65,50 0 224001



#### Rundanschlag, RA DF 500/700

für DF 500, DF 700;  
zum exakten Fräsen von Rundstäben Ø 35 - 60 mm

494847\* 1 51,71 62,05 1 51,71 0 224001



#### Zusatzanschlag, ZA-DF 500/700

für DF 500, DF 700;  
Auflageverbreiterung und Seitenanschlag;  
zur Reduzierung der Dübelmitte von 37 mm auf 20 mm;  
zum sicheren Anlegen der Fräse

495666\*\* 1 30,74 36,89 1 30,74 0 224001

## DOMINO Dübel Buche

für DF 500, DF 700



	Abmessung mit Standfüßen (L x B x H) mm	Innenabmessung (L x B x H) mm	Volumen l								
<b>SORT-SYS3 M 187 DOMINO</b>	396 x 296 x 187	389 x 275 x 146	15,9	576793**	1	99,06	118,87	1	99,06	0	424002

\*SB-verpacktes Zubehör und Verbrauchsmaterial für Lochwand  
\*\*im Karton

VPE = Packungsinhalt pro Bestellnummer  
VSE = Handels-Versandseinheit pro Bestellnummer

<sup>1)</sup> Unverbindliche Preisempfehlung des Herstellers.  
Preise des Händlers können abweichen.

Benennung und Anwendung		Bestell-Nr.	VPE	PoM € pro VPE <sup>1)</sup>	PiM € pro VPE <sup>1)</sup>	VSE	PoM € pro VSE <sup>1)</sup>	TP	RG
<b>Hobel</b>									
<b>Einhandhobel EHL 65 EQ</b>									
	<b>Einhandhobel, EHL 65 EQ-Plus</b> Parallelanschlag (488544), Innensechskantschlüssel SW 2, plug it-Netzkabel (4 m) (203914), Systainer SYS3 M 187 (204842)	576247	1	387,53	465,04	1	387,53	21	107001
<b>Hobel HL 850</b>									
	<b>Hobel, HL 850 EB-Plus</b> Parallelanschlag (484513), Falztiefenschlag (484512), Absaugadapter (484507), Innensechskantschlüssel SW 5, Systainer SYS3 M 237 (204843)	576253	1	704,37	845,24	1	704,37	39	107001
<b>Zubehör für Hobel</b>									
<b>Zubehör</b>									
	<b>Parallelanschlag, PA-EHL</b> für EHL 65; zur seitlichen Führung, einstellbar von 0 – 65 mm	488544*	1	19,67	23,60	1	19,67	0	207001
	<b>Parallelanschlag, PA-HL</b> für HL 850; zur seitlichen Führung, einstellbar von 0 – 82 mm	484513*	1	25,32	30,38	1	25,32	0	207001
	<b>Falztiefenschlag, FA-EHL</b> für EHL 65; für Falztiefen von 0 – 23 mm	488543*	1	15,19	18,23	1	15,19	0	207001
	<b>Falztiefenschlag, FA-HL</b> für HL 850; für Falztiefen von 0 – 30 mm	484512*	1	13,54	16,25	1	13,54	0	207001
	<b>Spänefangbeutel, SB-EHL</b> für EHL 65; nimmt die anfallenden Hobelspäne auf, falls keine Absaugung verwendet werden kann	488566**	1	48,64	58,37	1	48,64	0	207001
	<b>Spänefangbeutel, SB-HL</b> für HL 850; nimmt die anfallenden Hobelspäne auf, falls keine Absaugung verwendet werden kann; Hinweis: ohne Absaug-Adapter	484509**	1	73,74	88,49	1	73,74	0	207001
	<b>Absaugadapter, AD-HL</b> für HL 850; für Spänefangbeutel und Saugschlauch mit Muffe Saugschlauchdurchmesser 36 mm	484507*	1	19,67	23,60	1	19,67	0	207001

\*SB-verpacktes Zubehör und Verbrauchsmaterial für Lochwand  
\*\*im Karton

VPE = Packungsinhalt pro Bestellnummer  
VSE = Handels-Versandseinheit pro Bestellnummer

<sup>1)</sup> Unverbindliche Preisempfehlung des Herstellers.  
Preise des Händlers können abweichen.

# Hobeln

Benennung und Anwendung	Bestell-Nr.	VPE	PoM € pro VPE <sup>1)</sup>	PiM € pro VPE <sup>1)</sup>	VSE	PoM € pro VSE <sup>1)</sup>	TP	RG
-------------------------	-------------	-----	-----------------------------	-----------------------------	-----	-----------------------------	----	----

## Hobelköpfe und -messer

### Hobelköpfe



**Hobelkopf, HK 82 SD**  
für HL 850;  
Standard-Ausführung;  
mit HW-Spiralmesser HW 82 SD

484520\* 1 176,09 211,31 1 176,09 0 207002



**Hobelkopf, HK 82 RF**  
für HL 850;  
Rustikal-Ausführung fein;  
mit HS-Spiralmesser HS 82 RF;  
inklusive Tiefenbegrenzung

484521\* 1 205,43 246,52 1 205,43 0 207002



**Hobelkopf, HK 82 RG**  
für HL 850;  
Rustikal-Ausführung grob;  
mit HS-Spiralmesser HS 82 RG;  
inklusive Tiefenbegrenzung

484522\* 1 205,43 246,52 1 205,43 0 207002



**Hobelkopf, HK 82 RW**  
für HL 850;  
Rustikal-Ausführung Welle;  
mit HS-Spiralmesser HS 82 RW;  
inklusive Tiefenbegrenzung

485331\* 1 205,43 246,52 1 205,43 0 207002

### Spiralmesser



**Spiralmesser, HW 82 SD**  
für Hobelkopf HK 82 SD;  
HW Standard-Hobelmesser mit 82 mm Breite

484515\* 1 34,04 40,85 1 34,04 0 407001



**Spiralmesser, HS 82 RF**  
für Hobelkopf HK 82 RF;  
HS-Rustikal-Ausführung fein

484518\* 1 41,22 49,46 1 41,22 0 407001



**Spiralmesser, HS 82 RG**  
für Hobelkopf HK 82 RG;  
HS-Rustikal-Ausführung grob

484519\* 1 41,22 49,46 1 41,22 0 407001



**Spiralmesser, HS 82 RW**  
für Hobelkopf HK 82 RW;  
HS-Rustikal-Ausführung Welle

485332\* 1 41,22 49,46 1 41,22 0 407001



**Spiralmesser, HW 65**  
für EHL 65;  
HW Standard-Hobelmesser mit 65 mm Breite







488503\* 1 21,20 25,44 1 21,20 0 407001

\*SB-verpacktes Zubehör und Verbrauchsmaterial für Lochwand  
\*\*im Karton

VPE = Packungsinhalt pro Bestellnummer  
VSE = Handels-Versandseinheit pro Bestellnummer

<sup>1)</sup> Unverbindliche Preisempfehlung des Herstellers.  
Preise des Händlers können abweichen.



Benennung und Anwendung		Bestell-Nr.	VPE	PoM € pro VPE <sup>1)</sup>	PiM € pro VPE <sup>1)</sup>	VSE	PoM € pro VSE <sup>1)</sup>	TP	RG
<b>Langhalsschleifer</b>									
<b>Langhalsschleifer PLANEX easy LHS-E 225</b>									
	<b>Langhalsschleifer PLANEX, LHS-E 225 EQ</b> StickFix Schleifteller Ø 215 mm (superweich) [202546], Klettverbinder KV-215 (5er Pack) [205294], Transporttasche LHS-E 225-BAG [202477], plug it-Kabel [203929]	571934	1	961,15	1.153,38	1	961,15	55	108011
<b>Langhalsschleifer- und Sauger-Set</b>									
	<b>Langhalsschleifer- und Sauger-Set PLANEX, LHS-E 225/CTL36-Set</b> in Transporttasche LHS-E 225-BAG; Zulassung für Staubklasse L; StickFix Schleifteller Ø 215 mm (superweich) [202546], Transporttasche LHS-E 225-BAG [202477], Klettverbinder KV-215 (5er Pack) [205294], plug it-Kabel [203929], Absaugmobil CTL 36 E AC-LHS [574960]	575447	1	1.944,33	2.333,20	1	1.944,33	114	108011
	<b>Langhalsschleifer- und Sauger-Set PLANEX, LHS-E 225/CTM 36-Set</b> in Transporttasche LHS-E 225-BAG; Zulassung für Staubklasse M; StickFix Schleifteller Ø 215 mm (superweich) [202546], Transporttasche LHS-E 225-BAG [202477], Klettverbinder KV-215 (5er Pack) [205294], plug it-Kabel [203929], Absaugmobil CTM 36 E AC-LHS [574984]	575455	1	2.157,24	2.588,69	1	2.157,24	127	108011
<b>Langhalsschleifer PLANEX LHS 225</b>									
	<b>Langhalsschleifer PLANEX, LHS 2 225 EQI-Plus</b> exzentrische Schleifbewegung für riefenfreie Oberflächenqualität; Verlängerung VL-LHS 2 225 [205416], Schlauchclip SC-LHS 2 225 [205417], Klettverbinder KV-215 (5er Pack) [205294], 5er Pack Granat P180 [205667], Schleifteller Ø 220 mm inklusive Interface-Pad [205415], plug it-Netzkabel (4 m) [203914], Systainer SYS3 XXL 337 [204851]	575990	1	1.470,00	1.764,00	1	1.470,00	87	108011
<b>Langhalsschleifer- und Sauger-Set</b>									
	<b>Langhalsschleifer- und Sauger-Set PLANEX, LHS 2 225/CTL 36-Set</b> exzentrische Schleifbewegung für riefenfreie Oberflächenqualität; Zulassung für Staubklasse L; Verlängerung VL-LHS 2 225 [205416], Schlauchclip SC-LHS 2 225 [205417], Klettverbinder KV-215 (5er Pack) [205294], 5er Pack Granat P180 [205667], Schleifteller Ø 220 mm inklusive Interface-Pad [205415], plug it-Netzkabel (4 m) [203914], Systainer SYS3 XXL 337 [204851], Absaugmobil CTL 36 E AC PLANEX [576850]	576696	1	2.493,70	2.992,44	1	2.493,70	146	108011
	<b>Langhalsschleifer- und Sauger-Set PLANEX, LHS 2 225/CTM 36-Set</b> exzentrische Schleifbewegung für riefenfreie Oberflächenqualität; Zulassung für Staubklasse M; Verlängerung VL-LHS 2 225 [205416], Schlauchclip SC-LHS 2 225 [205417], Klettverbinder KV-215 (5er Pack) [205294], 5er Pack Granat P180 [205667], Schleifteller Ø 220 mm inklusive Interface-Pad [205415], plug it-Netzkabel (4 m) [203914], Systainer SYS3 XXL 337 [204851], Absaugmobil CTM 36 E AC PLANEX [576853]	576698	1	2.706,61	3.247,93	1	2.706,61	159	108011
<b>Langhalsschleifer PLANEX LHS 2-M</b>									
	<b>Langhalsschleifer PLANEX, LHS 2-M 225 EQ</b> Transporttasche LHS 2-M 225-BAG [577963], Klettverbinder KV-215 (5er Pack) [205294], Schlauchclip SC-LHS 2 225 [205417], Schleifteller Ø 220 mm inklusive Interface-Pad [205415], Interface-Pad inklusive 8 Kunststoff-Schrauben [205418], StickFix Schleifscheibe Ø 225 mm STF D225/128 P180, plug it-Netzkabel (4 m) [203914]	577354	1	1.215,55	1.458,66	1	1.215,55	78	108011

\*SB-verpacktes Zubehör und Verbrauchsmaterial für Lochwand  
\*\*im Karton

VPE = Packungsinhalt pro Bestellnummer  
VSE = Handels-Versandeinheit pro Bestellnummer

<sup>1)</sup> Unverbindliche Preisempfehlung des Herstellers.  
Preise des Händlers können abweichen.

## Langhalssschleifer- und Sauger-Set

**Langhalssschleifer- und Sauger-Set PLANEX, LHS 2-M 225 EQ/CTL 36-Set**

Zulassung für Staubklasse L;  
Transporttasche LHS 2-M 225-BAG [577963],  
Klettverbinder KV-215 [5er Pack] [205294],  
Schlauchclip SC-LHS 2 225 [205417],  
Schleifteller Ø 220 mm inklusive Interface-Pad [205415],  
Interface-Pad inklusive 8 Kunststoff-Schrauben [205418],  
StickFix Schleifscheibe Ø 225 mm STF D225/128 P180,  
plug it-Netzkabel (4 m) [203914],  
Absaugmobil CTL 36 E AC PLANEX [576850]

577457	1	2.239,25	2.687,10	1	2.239,25	137	108011
--------	---	----------	----------	---	----------	-----	--------

**Langhalssschleifer- und Sauger-Set PLANEX, LHS 2-M 225 EQ/CTM 36-Set**

Zulassung für Staubklasse M;  
Transporttasche LHS 2-M 225-BAG [577963],  
Klettverbinder KV-215 [5er Pack] [205294],  
Schlauchclip SC-LHS 2 225 [205417],  
Schleifteller Ø 220 mm inklusive Interface-Pad [205415],  
Interface-Pad inklusive 8 Kunststoff-Schrauben [205418],  
StickFix Schleifscheibe Ø 225 mm STF D225/128 P180,  
plug it-Netzkabel (4 m) [203914],  
Absaugmobil CTM 36 E AC PLANEX [576853]

577458	1	2.452,16	2.942,59	1	2.452,16	150	108011
--------	---	----------	----------	---	----------	-----	--------

## Zubehör für Langhalssschleifer

## Zubehör für Langhalssschleifer PLANEX easy LHS-E 225 und PLANEX LHS 2 225

**Klettverbinder, KV-215/5**

zur Fixierung des Kabels am Saugschlauch;  
geeignet für Saugschläuche mit 27 mm, 32 mm und 36 mm Durchmesser  
Länge 215 mm

205294*	5	9,78	11,74	1	9,78	0	309003
---------	---	------	-------	---	------	---	--------

**Tragegeschirr, TG-LHS 225**

für Langhalssschleifer PLANEX LHS 2 225 EQ(I),  
PLANEX 225 EQ, PLANEX LHS-E 225 easy,  
PLANEX LHS 2-M 225 EQ;  
Arbeitsunterstützung zum Schleifen von Decken;  
Zusatzhandgriff [496916],  
Systainer SYS3 XXL 237 [204850]

576802**	1	336,40	403,68	1	336,40	0	208009
----------	---	--------	--------	---	--------	---	--------

**Zusatzhandgriff, ZG-LHS 225**

für Langhalssschleifer PLANEX LHS 2 225 EQ(I);  
für Langhalssschleifer PLANEX 2, PLANEX Easy  
und Tragegeschirr

496916*	1	62,66	75,19	1	62,66	0	208009
---------	---	-------	-------	---	-------	---	--------

## Zubehör für Langhalssschleifer PLANEX easy LHS-E 225

**Bürstensegment, BS-LHS-E 225**

für Langhalssschleifer PLANEX easy LHS-E 225 EQ;  
abnehmbarer Teil des Bürsteneinsatzes vom PLANEX  
easy LHS-E 225 Schleifkopf

203189*	1	34,27	41,12	1	34,27	0	208009
---------	---	-------	-------	---	-------	---	--------

**Bürsteneinsatz, BE-LHS-E 225**

für Langhalssschleifer PLANEX easy LHS-E 225 EQ;  
als Ersatz für abgenutzten Bürsteneinsatz

203190*	1	49,35	59,22	1	49,35	0	208009
---------	---	-------	-------	---	-------	---	--------

**Transporttasche, LHS-E 225-BAG**

für Langhalssschleifer PLANEX easy LHS-E 225 EQ;  
Transporttasche mit Schulterriemen

202477**	1	112,73	135,28	1	112,73	0	208009
----------	---	--------	--------	---	--------	---	--------

**Zubehör für Langhalsschleifer PLANEX LHS 225 EQ und PLANEX LHS 2 225 EQI**



	<p><b>Bürstensegment, BS-LHS 225</b> für Langhalsschleifer PLANEX; nicht für Langhalsschleifer PLANEX LHS 2 225 EQ; abnehmbarer Teil des Bürsteneinsatzes vom PLANEX LHS 225 EQ Schleifkopf</p>	495166*	1	34,27	41,12	1	34,27	0	208009
	<p><b>Bürsteneinsatz, BE-LHS 225</b> für Langhalsschleifer PLANEX; nicht für Langhalsschleifer PLANEX LHS 2 225 EQ; als Ersatz für abgenutzten Bürsteneinsatz</p>	495167*	1	49,35	59,22	1	49,35	0	208009
	<p><b>Verlängerung, VL-LHS 225</b> für Langhalsschleifer PLANEX; nicht für Langhalsschleifer PLANEX LHS 2 225 EQ; schnelle Verlängerung des PLANEX bei hohen Decken Länge 500 mm</p>	495169*	1	252,07	302,48	1	252,07	0	208009
	<p><b>Schleifteller, ST-STF-D215/8-LHS 225-SW</b> für Langhalsschleifer PLANEX, PLANEX easy; nicht für Langhalsschleifer PLANEX LHS 2 225 EQ; für universellen Einsatz auf ebenen und gewölbten Flächen; superweicher, anpassungsfähiger Schleifteller Durchmesser 215 mm</p>	202546*	1	127,33	152,80	1	127,33	0	408003
	<p><b>Schleifteller, ST-STF-D215/8-IP-LHS 225</b> für Langhalsschleifer PLANEX; nicht für Langhalsschleifer PLANEX LHS 2 225 EQ; für universellen Einsatz, besonders geeignet für gewölbte Flächen; inkl. 2 Interface-Pads; nicht für PLANEX easy LHS-E 225 empfohlen Durchmesser 215 mm</p>	496106*	1	142,17	170,60	1	142,17	0	408003
	<p><b>Interface-Pad, IP-STF-D215/8/2x</b> für Langhalsschleifer PLANEX 225 EQ; nicht geeignet für PLANEX LHS 2 225 EQ(I) (ab 09/2020), nicht geeignet für PLANEX LHS-E 225 EQ; als Dämpfungselement zwischen Schleifscheibe und Schleifteller; zur Verwendung mit Schleifteller 496106 Höhe 5 mm; Durchmesser 215 mm</p>	496140*	2	38,63	46,36	1	38,63	0	408006
	<p><b>Schleifteller, ST-D220/48-LHS 2 225</b> für Langhalsschleifer PLANEX LHS 2 225 EQ(I) und PLANEX LHS 2-M 225 EQ; nicht geeignet für PLANEX LHS 225 EQ (bis 09/2020), nicht geeignet für PLANEX LHS-E 225 EQ; zur Erzeugung einer perfekten und riefenfreien Oberfläche; Verwendung des Schleiftellers ausschließlich mit dem verschraubten Interface-Pad IP-STF-D220/48-LHS 2 225 möglich; Interface-Pad inklusive 8 Kunststoff-Schrauben (205418) Durchmesser 220 mm</p>	205415*	1	97,88	117,46	1	97,88	0	408003
	<p><b>Interface-Pad, IP-STF-D220/48-LHS 2 225</b> für Langhalsschleifer PLANEX LHS 2 225 EQ(I) und PLANEX LHS 2-M 225 EQ; nicht geeignet für PLANEX LHS 225 EQ (bis 09/2020), nicht geeignet für PLANEX LHS-E 225 EQ; Hinweis: zwingend notwendig in Kombination mit dem Schleifteller ST-D220/48-LHS 2 225; Befestigung am Schleifteller mittels 8 beiliegender Kunststoffschrauben; einfaches Eindrehen der Schrauben mithilfe einer zweiten Schraube oder einem Geldstück (kein Schraubendreher notwendig); StickFix Klettoberfläche für Schleifmittelbefestigung und einen schnellen Schleifmittelwechsel; 8 x Kunststoffschraube Durchmesser 220 mm</p>	205418*	1	24,26	29,11	1	24,26	0	408006

\*SB-verpacktes Zubehör und Verbrauchsmaterial für Lochwand  
\*\*im Karton

VPE = Packungsinhalt pro Bestellnummer  
VSE = Handels-Versandseinheit pro Bestellnummer

<sup>1)</sup> Unverbindliche Preisempfehlung des Herstellers.  
Preise des Händlers können abweichen.

# Schleifen

Benennung und Anwendung	Bestell-Nr.	VPE	PoM € pro VPE <sup>1)</sup>	PiM € pro VPE <sup>1)</sup>	VSE	PoM € pro VSE <sup>1)</sup>	TP	RG
 <p><b>Interface-Pad, IP-D220-LHS 2 225-SW</b> für Langhalsschleifer PLANEX LHS 2 225 EQ(I) und PLANEX LHS 2-M 225 EQ; nicht geeignet für PLANEX LHS 225 EQ (bis 09/2020), nicht geeignet für PLANEX LHS-E 225 EQ; zum Schleifen besonders weicher Materialien Durchmesser 220 mm</p>	577252*	1	33,33	40,00	1	33,33	0	408006
 <p><b>Verlängerung, VL-LHS 2 225</b> für Langhalsschleifer PLANEX LHS 2 225 EQ(I); nicht geeignet für PLANEX LHS 225 EQ (bis 09/2020), nicht geeignet für PLANEX LHS-E 225 EQ; schnelle Verlängerung des Langhalsschleifers LHS 2 225 um 450 mm; maximal zwei Verlängerungen können gleichzeitig genutzt werden (eine bereits im Lieferumfang des PLANEX LHS 2 225 enthalten) Gesamtlänge 500 mm; Verlängerungswirkung 450 mm</p>	205416*	1	220,39	264,47	1	220,39	0	208009
 <p><b>Schlauchclip, SC-LHS 2 225</b> für Langhalsschleifer PLANEX LHS 2 225 EQ(I) und PLANEX LHS 2-M 225 EQ; zur Befestigung von Saugschlauch und Kabel am wahlweise linken oder rechten T-Griffende des PLANEX LHS 2 225; für einen störfreien Griffbereich beim Deckenschliff</p>	205417*	1	12,25	14,70	1	12,25	0	208009

## Zubehör für Langhalsschleifer PLANEX LHS 2-M 225 EQ

 <p><b>Transporttasche, LHS 2-M 225-BAG</b> für Langhalsschleifer PLANEX LHS 2-M 225 EQ; Transporttasche mit Schulterriemen</p>	577963**	1	109,34	131,21	1	109,34	0	208009
--	----------	---	--------	--------	---	--------	---	--------

## Systainer mit Einlagen für Schleifmittel

 <p><b>Systainer³, SYS-STF-D225</b> für Langhalsschleifer PLANEX LHS 2 225 EQ(I); mit Einlage für Schleifmittel Ø 225 mm Anzahl Fächer 5; Systainer-Größe SYS3 M 337 mm; Abmessung (L x B x H) 396 x 296 x 337</p>	576786**	1	92,73	111,28	1	92,73	0	214001
---	----------	---	-------	--------	---	-------	---	--------

## Getriebe-Exzentrerschleifer

### Getriebe-Exzentrerschleifer ROTEX RO 90 DX

 <p><b>Getriebe-Exzentrerschleifer ROTEX, RO 90 DX FEQ-Plus</b> FastFix Schleifteller Ø 90 mm (weich-HT) (496804), StickFix Schleifschuh V93, Protector (496801), plug it-Netzkabel (4 m) (203914), Systainer SYS3 M 187 (204842)</p>	576259	1	630,17	756,20	1	630,17	35	108002
---	--------	---	--------	--------	---	--------	----	--------

### Getriebe-Exzentrerschleifer ROTEX RO 125

 <p><b>Getriebe-Exzentrerschleifer ROTEX, RO 125 FEQ-Plus</b> FastFix Schleifteller Ø 125 mm (weich-HT) (492125), Protector (493912), plug it-Netzkabel (4 m) (203914), Systainer SYS3 M 187 (204842)</p>	576029	1	640,77	768,92	1	640,77	37	108002
---	--------	---	--------	--------	---	--------	----	--------

\*SB-verpacktes Zubehör und Verbrauchsmaterial für Lochwand  
\*\*im Karton

VPE = Packungsinhalt pro Bestellnummer  
VSE = Handels-Versandseinheit pro Bestellnummer

<sup>1)</sup> Unverbindliche Preisempfehlung des Herstellers.  
Preise des Händlers können abweichen.



# Schleifen



Benennung und Anwendung	Bestell-Nr.	VPE	PoM € pro VPE <sup>1)</sup>	PiM € pro VPE <sup>1)</sup>	VSE	PoM € pro VSE <sup>1)</sup>	TP	RG
<b>Getriebe-Exzentrerschleifer ROTEX RO 150</b> MULTI-JETSTREAM 2								
 <b>Getriebe-Exzentrerschleifer ROTEX, RO 150 FEQ</b> FastFix Schleifteller Ø 150 mm MULTI-JETSTREAM 2 (weich W) [202461], Protector [493913], plug it-Netzkabel (4 m) [203914]	575066	1	702,02	842,42	1	702,02	42	108002
<b>Getriebe-Exzentrerschleifer ROTEX, RO 150 FEQ-Plus</b> FastFix Schleifteller Ø 150 mm MULTI-JETSTREAM 2 (weich W) [202461], Protector [493913], plug it-Netzkabel (4 m) [203914], Systainer SYS3 M 237 [204843]	576017	1	755,02	906,02	1	755,02	42	108002

## Zubehör für Getriebe-Exzentrerschleifer

<b>Zubehör für ROTEX RO 90 FEQ</b>								
 <b>Protector, FESTOOL 90FX</b> für RO 90 DX; zum Schutz von Schleifschuh und Werkstück bei minimalem Randabstand	496801*	1	14,25	17,10	1	14,25	0	208001

<b>Zubehör für ROTEX RO 125 FEQ</b>								
 <b>Protector, FESTOOL 125FX</b> für RO 125 FEQ; zum Schutz von Schleifteller und Werkstück bei minimalem Randabstand	493912*	1	14,25	17,10	1	14,25	0	208001

<b>Zubehör für ROTEX RO 150 FEQ</b>								
 <b>Protector, FESTOOL 150FX</b> für RO 150 FEQ; zum Schutz von Schleifteller und Werkstück bei minimalem Randabstand	493913*	1	17,67	21,20	1	17,67	0	208001
 <b>Zusatzhandgriff, ZG-RAS/RO</b> für RO 150, RAS, WTS 150, RAP 80/150/180; erleichtert das Führen der Maschine	487865**	1	10,49	12,59	1	10,49	0	208010
 <b>Handgriff, BG-RO 150</b> für RO 150 FEQ; ermöglicht leichte Führung der Maschine beim Polieren	495188*	1	27,45	32,94	1	27,45	0	208001







<b>FastFix Schleifteller Ø 90 mm</b> für RO 90 DX								
 <b>Schleifteller, ST-STF D90/7 FX H-HT</b> für RO 90 DX; harte Ausführung; hochtemperaturbeständige Klette; für ebene Flächen und schmale Kanten Anschlussgewinde FastFix	495623*	1	42,05	50,46	1	42,05	0	408003
 <b>Schleifteller, ST-STF D90/7 FX W-HT</b> für RO 90 DX; weiche Ausführung; hochtemperaturbeständige Klette; für universellen Einsatz auf planen als auch auf gewölbten Oberflächen Anschlussgewinde FastFix	496804*	1	42,05	50,46	1	42,05	0	408003

\*SB-verpacktes Zubehör und Verbrauchsmaterial für Lochwand  
\*\*im Karton

VPE = Packungsinhalt pro Bestellnummer  
VSE = Handels-Versandseinheit pro Bestellnummer



<sup>1)</sup> Unverbindliche Preisempfehlung des Herstellers.  
Preise des Händlers können abweichen.

# Schleifen

Benennung und Anwendung	Bestell-Nr.	VPE	PoM € pro VPE <sup>1)</sup>	PiM € pro VPE <sup>1)</sup>	VSE	PoM € pro VSE <sup>1)</sup>	TP	RG
 <p><b>Interface-Pad, IP-STF-D90/6</b> für RO 90 DX; als Dämpfungselement zwischen Schleifscheibe und Schleifteller Höhe 15 mm; Durchmesser 90 mm</p>	497481*	1	10,95	13,14	1	10,95	0	408006
 <p><b>Schleifschuh, SSH-GE-STF-R090 DX</b> für Schleifmittel V93; für RO 90 DX; Delta-Schleifschuh; Tischplatte ohne auswechselbaren Schleifschuh; zum Aufnehmen der Schleifschuhe StickFix weich und hart Anschlussgewinde FastFix</p>	496802*	1	34,27	41,12	1	34,27	0	408004
 <p><b>Schleifschuh, SSH-STF-V93/6-H/2</b> für DX 93, RO 90 DX; StickFix Klettbelag für schnellen Schleifmittelwechsel; harte Ausführung</p>	488716*	2	20,50	24,60	1	20,50	0	408004
 <p><b>Schleifschuh, SSH-STF-V93/6-W/2</b> für DX 93, RO 90 DX; StickFix Klettbelag für schnellen Schleifmittelwechsel; weiche Ausführung</p>	488715*	2	20,50	24,60	1	20,50	0	408004
 <p><b>Schleifschuh, LSS-STF-R090 V93/6</b> für Schleifmittel V93; für RO 90 DX; Tischplatte inkl. auswechselbarem Schleifschuh; Lamellenschleifschuh V93; zum Schleifen in engen Zwischenräumen</p>	496803*	1	42,05	50,46	1	42,05	0	408004
 <p><b>Schleifschuh, LSS-STF-R090 V93 E</b> für LSS-STF-R090 V93/6; Ersatz-Schleifauflage für Lamellenschleifschuh</p>	497483*	1	32,39	38,87	1	32,39	0	408004

## FastFix Schleifteller Ø 125 mm

für RO 125 FEQ

 <p><b>Schleifteller, ST-STF D125/8 FX-H-HT</b> für RO 125 FEQ; harte Ausführung; hochtemperaturbeständige Klette; hohe Kantenfestigkeit; für ebene Flächen und schmale Kanten Anschlussgewinde FastFix</p>	492127*	1	51,71	62,05	1	51,71	0	408003
 <p><b>Schleifteller, ST-STF D125/8 FX-W-HT</b> für RO 125 FEQ; weiche Ausführung; hochtemperaturbeständige Klette; für universellen Einsatz auf planen als auch auf gewölbten Oberflächen Anschlussgewinde FastFix</p>	492125*	1	51,71	62,05	1	51,71	0	408003
 <p><b>Schleifteller, ST-STF D125/8 FX-SW</b> für RO 125 FEQ; superweiche Ausführung; elastische Struktur; für starke Rundungen und Wölbungen; Fast Fix Anschlussgewinde Anschlussgewinde FastFix</p>	492126*	1	51,71	62,05	1	51,71	0	408003
 <p><b>Interface-Pad, IP-STF-D120/8-J</b> für ES 125, ETS 125, ETSC 125, ETS EC 125, RO 125, LEX 125; für Schleifarbeiten an geschweiften Teilen und Feinschliff mit Exzenterschleifer Ø 125 mm; als Dämpfungselement zwischen Schleifscheibe und Schleifteller; JETSTREAM Höhe 15 mm; Durchmesser 120 mm; Lochkreis-Ø 90 mm</p>	492271*	1	13,31	15,97	1	13,31	0	408006

## FastFix Schleifteller Ø 150 mm MULTI-JETSTREAM 2 (hart H/weich W/superweich SW)



 <p><b>Schleifteller, ST-STF D150/MJ2-FX-H-HT</b> für RO 150 FEQ; harte Ausführung; hochtemperaturbeständige Klette; hohe Kantenfestigkeit; für ebene Flächen und schmale Kanten; MULTI-JETSTREAM 2 Durchmesser 150 mm; Anschlussgewinde FastFix</p>	202463*	1	66,31	79,57	1	66,31	0	408003
--	---------	---	-------	-------	---	-------	---	--------

\*SB-verpacktes Zubehör und Verbrauchsmaterial für Lochwand  
\*\*im Karton

VPE = Packungsinhalt pro Bestellnummer  
VSE = Handels-Versandseinheit pro Bestellnummer

<sup>1)</sup> Unverbindliche Preisempfehlung des Herstellers.  
Preise des Händlers können abweichen.

# Schleifen

Benennung und Anwendung		Bestell-Nr.	VPE	PoM € pro VPE <sup>1)</sup>	PiM € pro VPE <sup>1)</sup>	VSE	PoM € pro VSE <sup>1)</sup>	TP	RG
	<b>Schleifteller, ST-STF D150/MJ2-FX-W-HT</b> für RO 150 FEQ; weiche Ausführung; hochtemperaturbeständige Klette; für universellen Einsatz auf ebenen und gewölbten Flächen; MULTI-JETSTREAM 2 Durchmesser 150 mm; Anschlussgewinde FastFix	202461*	1	66,31	79,57	1	66,31	0	408003
	<b>Schleifteller, ST-STF D150/MJ2-FX-SW</b> für RO 150 FEQ; superweiche Ausführung; elastische Struktur; für starke Rundungen und Wölbungen; MULTI-JETSTREAM 2 Durchmesser 150 mm; Anschlussgewinde FastFix	202462*	1	66,31	79,57	1	66,31	0	408003

## Exzentrerschleifer

<b>Akku-Exzentrerschleifer ETSC 125</b> EC-TEC Motor; JETSTREAM; 2 mm Exzenterhub; die passenden Zubehörakkus und Ladegeräte finden Sie unter „Akku- und Ladetechnik“									
	<b>Akku-Exzentrerschleifer, ETSC 125-Basic</b> StickFix Schleifteller Ø 125 mm W-HT (weich-HT) [492280], Protector [201690], Staubfangbeutel [201693], Systainer SYS3 M 187 [204842]	576370	1	359,25	431,10	1	359,25	33	108014
	<b>Akku-Exzentrerschleifer, ETSC 125 3,0 I-Plus</b> 2 x Akkupack BP 18 Li 3,0 ERGO-I [577704], Schnellladegerät TCL 6 [201135], StickFix Schleifteller Ø 125 mm W-HT (weich-HT) [492280], Protector [201690], Staubfangbeutel [201693], Systainer SYS3 M 187 [204842]	577694	1	596,71	716,05	1	596,71	33	108014
	<b>Akku-Exzentrerschleifer, ETSC 125 3,0 I-Set</b> 2 x Akkupack BP 18 Li 3,0 ERGO-I [577704], Schnellladegerät TCL 6 [201135], Netzadapter ACA 18V ERGO (inkl. plug it-Netzkabel) [202501], StickFix Schleifteller Ø 125 mm W-HT (weich-HT) [492280], Protector [201690], Staubfangbeutel [201693], Systainer SYS-COMBI 2 [200117]	577689	1	756,94	908,33	1	756,94	33	108014
<b>Exzentrerschleifer ETS EC 125/3</b> EC-TEC Motor; JETSTREAM; 3 mm Exzenterhub									
	<b>Exzentrerschleifer, ETS EC 125/3 EQ-Plus</b> StickFix Schleifteller Ø 125 mm W-HT (weich-HT) [492286], Schraubendreher SW 5, plug it-Netzkabel (4 m) [203914], Systainer SYS3 M 187 [204842]	576341	1	683,17	819,80	1	683,17	40	108012
<b>Exzentrerschleifer ETS 125</b> JETSTREAM; 2 mm Exzenterhub									
	<b>Exzentrerschleifer, ETS 125 REQ</b> StickFix Schleifteller Ø 125 mm W-HT (weich-HT) [492280], Protector [201690], Staubfangbeutel [201693], plug it-Netzkabel (4 m) [203914]	201213	1	374,56	449,47	1	374,56	22	108010
	<b>Exzentrerschleifer, ETS 125 REQ-Plus</b> StickFix Schleifteller Ø 125 mm W-HT (weich-HT) [492280], Protector [201690], Staubfangbeutel [201693], plug it-Netzkabel (4 m) [203914], Systainer SYS3 M 187 [204842]	576069	1	415,79	498,95	1	415,79	22	108010
<b>Exzentrerschleifer ETS EC 150/3</b> EC-TEC Motor; MULTI-JETSTREAM 2; 3 mm Exzenterhub									
	<b>Exzentrerschleifer, ETS EC 150/3 EQ</b> für Feinschliff; M8 Schleifteller Ø 150 mm MULTI-JETSTREAM 2 (superweich SW) [202459], Schraubendreher SW 5, plug it-Netzkabel (4 m) [203914]	575032	1	640,77	768,92	1	640,77	40	108012
	<b>Exzentrerschleifer, ETS EC 150/3 EQ-Plus</b> für Feinschliff; M8 Schleifteller Ø 150 mm MULTI-JETSTREAM 2 (superweich SW) [202459], Schraubendreher SW 5, plug it-Netzkabel (4 m) [203914], Systainer SYS3 M 187 [204842]	576320	1	683,17	819,80	1	683,17	40	108012

\*SB-verpacktes Zubehör und Verbrauchsmaterial für Lochwand  
\*\*im Karton

VPE = Packungsinhalt pro Bestellnummer  
VSE = Handels-Versandseinheit pro Bestellnummer

<sup>1)</sup> Unverbindliche Preisempfehlung des Herstellers.  
Preise des Händlers können abweichen.

# Schleifen

Benennung und Anwendung		Bestell-Nr.	VPE	PoM € pro VPE <sup>1)</sup>	PiM € pro VPE <sup>1)</sup>	VSE	PoM € pro VSE <sup>1)</sup>	TP	RG
<b>Exzenterschleifer ETS 150/3</b> MULTI-JETSTREAM 2; 3 mm Exzenterhub									
	<b>Exzenterschleifer, ETS 150/3 EQ</b> für Feinschliff; M8 Schleifteller Ø 150 mm MULTI-JETSTREAM 2 (superweich SW) [202459], Filterkassette, Schraubendreher SW 5, plug it-Netz kabel (4 m) [203914]	575023	1	436,99	524,39	1	436,99	26	108010
	<b>Exzenterschleifer, ETS 150/3 EQ-Plus</b> für Feinschliff; M8 Schleifteller Ø 150 mm MULTI-JETSTREAM 2 (superweich SW) [202459], Filterkassette, Schraubendreher SW 5, plug it-Netz kabel (4 m) [203914], Systainer SYS3 M 187 [204842]	576072	1	484,12	580,94	1	484,12	26	108010
<b>Exzenterschleifer ETS EC 150/5</b> EC-TEC Motor; MULTI-JETSTREAM 2; 5 mm Exzenterhub									
	<b>Exzenterschleifer, ETS EC 150/5 EQ</b> für Grob- und Zwischenschliff; M8 Schleifteller Ø 150 mm MULTI-JETSTREAM 2 (weich W-HT) [202458], Schraubendreher SW 5, plug it-Netz kabel (4 m) [203914]	575043	1	640,77	768,92	1	640,77	40	108012
	<b>Exzenterschleifer, ETS EC 150/5 EQ-Plus</b> für Grob- und Zwischenschliff; M8 Schleifteller Ø 150 mm MULTI-JETSTREAM 2 (weich W-HT) [202458], Schraubendreher SW 5, plug it-Netz kabel (4 m) [203914], Systainer SYS3 M 187 [204842]	576329	1	683,17	819,80	1	683,17	40	108012
<b>Exzenterschleifer ETS 150/5</b> MULTI-JETSTREAM 2; 5 mm Exzenterhub									
	<b>Exzenterschleifer, ETS 150/5 EQ</b> für Grob- und Zwischenschliff; M8 Schleifteller Ø 150 mm MULTI-JETSTREAM 2 (weich W-HT) [202458], Filterkassette, Schraubendreher SW 5, plug it-Netz kabel (4 m) [203914]	575057	1	436,99	524,39	1	436,99	26	108010
	<b>Exzenterschleifer, ETS 150/5 EQ-Plus</b> für Grob- und Zwischenschliff; M8 Schleifteller Ø 150 mm MULTI-JETSTREAM 2 (weich W-HT) [202458], Filterkassette, Schraubendreher SW 5, plug it-Netz kabel (4 m) [203914], Systainer SYS3 M 187 [204842]	576080	1	484,12	580,94	1	484,12	26	108010
<b>Zubehör für Exzenterschleifer</b>									
<b>Akkupack 18V ERGO und Netzadapter</b>									
	<b>BP 18 Li 3,0 Ergo I</b> für Akku-Schleifer ETSC 125, RTSC 400, DTSC 400; Bluetooth® ermöglicht automatisches Starten des CLEANTEC Absaugmobils beim Einschalten des Akkuwerkzeugs (Einsatz eines Bluetooth® fähigen Absaugmobils vorausgesetzt); Bluetooth® Lithium-Ionen (Li-Ion) Akkupack für die 18 V-Akkuschleifer ETSC 125, RTSC 400, DTSC 400; mit allen anderen Festool Akkuwerkzeugen nicht kompatibel; ergonomische, leichte Bauform für perfektes Handling mit den Festool Akkuschiefern Spannung (Nennspannung): 18V; Kapazität 3,0 Ah Produktgewicht ohne Zubehör 0,4 kg; Technologie: BLE	577704*	1	108,23	129,88	1	108,23	0	230002
	<b>ACA 220-240/18V Ergo</b> für Akku-Schleifer ETSC 125, RTSC 400, DTSC 400; mit allen anderen Festool Akkuwerkzeugen nicht kompatibel; für elektrischen Dauerbetrieb der Akku-Schleifer ETSC 125, RTSC 400, DTSC 400; ergonomische, leichte Bauformplug it-Netz kabel (4 m) [203914] Spannung (Nennspannung): 18 - 20V; Eingangsspannung 220 - 240V Produktgewicht ohne Zubehör 0,3 kg	202501*	1	137,22	164,66	1	137,22	0	230003

\*SB-verpacktes Zubehör und Verbrauchsmaterial für Lochwand  
\*\*im Karton

VPE = Packungsinhalt pro Bestellnummer  
VSE = Handels-Versandseinheit pro Bestellnummer



<sup>1)</sup> Unverbindliche Preisempfehlung des Herstellers.  
Preise des Händlers können abweichen.



# Schleifen

Benennung und Anwendung	Bestell-Nr.	VPE	PoM € pro VPE <sup>1)</sup>	PiM € pro VPE <sup>1)</sup>	VSE	PoM € pro VSE <sup>1)</sup>	TP	RG	
<b>Schleifteller Ø 125 mm</b>									
	<b>Schleifteller, ST-STF 125/8-M8-J H</b> für ETS EC 125, LEX 125; harte Ausführung; hochtemperaturbeständige Klette; hohe Kantenfestigkeit; für ebene Flächen und schmale Kanten; JETSTREAM Anschlussgewinde M8	492284*	1	64,54	77,45	1	64,54	0	408003
	<b>Schleifteller, ST-STF 125/8-M8-J W-HT</b> für ETS EC 125, LEX 125; weiche Ausführung; hochtemperaturbeständige Klette; für universellen Einsatz auf ebenen und gewölbten Flächen; JETSTREAM Anschlussgewinde M8	492286*	1	64,54	77,45	1	64,54	0	408003
	<b>Schleifteller, ST-STF 125/8-M8-J SW</b> für ETS EC 125, LEX 125; superweiche Ausführung; elastische Struktur; für starke Rundungen und Wölbungen; JETSTREAM Anschlussgewinde M8	492288*	1	64,54	77,45	1	64,54	0	408003
	<b>Schleifteller, ST-STF 125/8-M4-J W-HT</b> für ES 125, ETS 125, ETSC 125; weiche Ausführung; hochtemperaturbeständige Klette; für universellen Einsatz auf ebenen und gewölbten Flächen; JETSTREAM Anschlussgewinde M4; Lochkreis-Ø 90 mm	492280*	1	62,79	75,35	1	62,79	0	408003
	<b>Schleifteller, ST-STF 125/8-M4-J SW</b> für ES 125, ETS 125, ETSC 125; superweiche Ausführung; elastische Struktur; für starke Rundungen und Wölbungen; JETSTREAM Anschlussgewinde M4; Lochkreis-Ø 90 mm	492282*	1	62,79	75,35	1	62,79	0	408003
	<b>Interface-Pad, IP-STF-D120/8-J</b> für ES 125, ETS 125, ETSC 125, ETS EC 125, RO 125, LEX 125; für Schleifarbeiten an geschweiften Teilen und Feinschliff mit Exzenterschleifer Ø 125 mm; als Dämpfungselement zwischen Schleifscheibe und Schleifteller; JETSTREAM Höhe 15 mm; Durchmesser 120 mm; Lochkreis-Ø 90 mm	492271*	1	13,31	15,97	1	13,31	0	408006

## M8 Schleifteller Ø 150 mm MULTI-JETSTREAM 2 (hart H/weich W/superweich SW)

	<b>Schleifteller, ST-STF D150/MJ2-M8-H-HT</b> für ETS 150, ETS EC 150, LEX 150, WTS 150/7; harte Ausführung; hochtemperaturbeständige Klette; hohe Kantenfestigkeit; für ebene Flächen und schmale Kanten; MULTI-JETSTREAM 2 Durchmesser 150 mm; Anschlussgewinde M8	202460*	1	66,31	79,57	1	66,31	0	408003
	<b>Schleifteller, ST-STF D150/MJ2-M8-W-HT</b> für ETS 150, ETS EC 150, LEX 150, WTS 150/7; weiche Ausführung; hochtemperaturbeständige Klette; für universellen Einsatz auf ebenen und gewölbten Flächen; MULTI-JETSTREAM 2 Durchmesser 150 mm; Anschlussgewinde M8	202458*	1	66,31	79,57	1	66,31	0	408003
	<b>Schleifteller, ST-STF D150/MJ2-M8-SW</b> für ETS 150, ETS EC 150, LEX 150, WTS 150/7; superweiche Ausführung; elastische Struktur; für starke Rundungen und Wölbungen; MULTI-JETSTREAM 2 Durchmesser 150 mm; Anschlussgewinde M8	202459*	1	66,31	79,57	1	66,31	0	408003

\*SB-verpacktes Zubehör und Verbrauchsmaterial für Lochwand  
\*\*im Karton

VPE = Packungsinhalt pro Bestellnummer  
VSE = Handels-Versandseinheit pro Bestellnummer

<sup>1)</sup> Unverbindliche Preisempfehlung des Herstellers.  
Preise des Händlers können abweichen.

# Schleifen



Benennung und Anwendung		Bestell-Nr.	VPE	PoM € pro VPE <sup>1)</sup>	PiM € pro VPE <sup>1)</sup>	VSE	PoM € pro VSE <sup>1)</sup>	TP	RG
	<b>Schleifteller, ST-STF D150/17 MJ 5/16"</b> für Fremdmaschinen; für Desoutter: Mod.575, Mod.576; für Hamach/Rupes: BR3/E/ST/E ST, TA151ST; für Orka: ROA1 D/E, DAA1 D/E; MULTI-JETSTREAM; Klettbelag Anschlussgewinde 5/16"	496210*	1	70,31	84,37	1	70,31	0	408003
	<b>Interface-Pad, IP-STF D150/MJ2-5/2</b> für Exzentrerschleifer mit Durchmesser 150 mm; als Dämpfungselement zwischen Schleifscheibe und Schleifteller; MULTI-JETSTREAM 2 Durchmesser 145 mm; Höhe 5 mm	203348*	2	28,74	34,49	1	28,74	0	408006
	<b>Interface-Pad, IP-STF D150/MJ2-15/1</b> für Exzentrerschleifer mit Durchmesser 150 mm; als Dämpfungselement zwischen Schleifscheibe und Schleifteller; MULTI-JETSTREAM 2 Durchmesser 145 mm; Höhe 15 mm	203351*	1	18,37	22,04	1	18,37	0	408006
<b>Protector und Staubfangbeutel</b>									
	<b>Protector, PR ETS-R 125</b> für ETS 125 REQ, ETSC 125; zum schonenden Schleifen entlang von Fensterscheiben, Rahmen und Füllungen; zum Schutz von Schleifteller und Werkstück bei minimalem Randabstand	201690*	1	13,66	16,39	1	13,66	0	208001
	<b>Staubfangbeutel, SB-Longlife RTS/DTS/ETS</b> für RTS 400, RTSC 400, DTS 400, DTSC 400, ETS 125, ETSC 125; zur Aufnahme von Stäuben und staubarmen Entsorgung des Saugguts; aus hochfestem, langlebigem Polyester-Vlies	201693*	1	37,46	44,95	1	37,46	0	208001
<b>Turbofilter</b>									
	<b>Turbofilter, TF-RS 400/5</b> für RS 400, RTS 400, DS 400, DTS 400, ES 125, ETS 125; zur Einlage in Filterkassette; Papierfilter für Turboabsaugung; zum Auffangen des Staubs bei Schleifarbeiten	489128*	5	12,01	14,41	5	60,05	0	208002
	<b>Turbofilter, TF-RS 400/25</b> für RS 400, RTS 400, DS 400, DTS 400, ES 125, ETS 125; zur Einlage in Filterkassette; Papierfilter für Turboabsaugung; zum Auffangen des Staubs bei Schleifarbeiten	489127**	25	49,23	59,08	1	49,23	0	208002
	<b>Turbofilter, TF II-RS/ES/ET/5</b> für RS 300, RS 3, RS 200, RS 2, ES 150, ETS 150, ET 2; zur Einlage in Filterkassette; Papierfilter für Turboabsaugung; zum Auffangen des Staubs bei Schleifarbeiten	487779*	5	10,72	12,86	5	53,60	0	208002
	<b>Turbofilter, TF II-RS/ES/ET/25</b> für RS 300, RS 3, RS 200, RS 2, ES 150, ETS 150, ET 2; zur Einlage in Filterkassette; Papierfilter für Turboabsaugung; FSC™-zertifiziert	487871**	25	43,47	52,16	1	43,47	0	208002
<b>Turbofilter-Set</b>									
	<b>Turbofilter-Set, TFS-RS 400</b> für RS 400, RTS 400, DS 400, DTS 400, ES 125, ETS 125; zum Auffangen des Staubs bei Schleifarbeiten; nicht für neue Generation RTS/DTS 400 REQ und ETS 125 REQ; Papierfilter für Turboabsaugung mit Halterung; Filterkassette, 5 x Turbofilter	489129*	1	30,27	36,32	1	30,27	0	208002

\*SB-verpacktes Zubehör und Verbrauchsmaterial für Lochwand  
\*\*im Karton



VPE = Packungsinhalt pro Bestellnummer  
VSE = Handels-Versandseinheit pro Bestellnummer

<sup>1)</sup> Unverbindliche Preisempfehlung des Herstellers.  
Preise des Händlers können abweichen.





# Schleifen

Benennung und Anwendung	Bestell-Nr.	VPE	PoM € pro VPE <sup>1)</sup>	PiM € pro VPE <sup>1)</sup>	VSE	PoM € pro VSE <sup>1)</sup>	TP	RG
 <p><b>Turbofilter-Set, TFS-ES 150</b> für ES 150, ETS 150; für eine freie Sicht und ein gesundes Arbeitsumfeld; nicht geeignet für ETS EC 125/150; Papierfilter für Turboabsaugung mit Halterung; Filterkassette, Turbofilter</p>	489631*	1	32,86	39,43	1	32,86	0	208001
 <p><b>Turbofilter-Set, TFS II-ET/RS</b> für RS 300, RS 3, RS 200, RS 2, ET 2; Papierfilter für Turboabsaugung mit Halterung; zum Auffangen des Staubs bei Schleifarbeiten; Filterkassette, 5 x Turbofilter</p>	487780*	1	32,86	39,43	1	32,86	0	208002

## Kantenschleifer

<p><b>Akku-Kantenschleifer ES-ETSC</b> die passenden Zubehörrakkus und Ladegeräte finden Sie unter „Akku- und Ladetechnik“</p>								
 <p><b>Akku-Kantenschleifer, ES-ETSC 125 3,0 I-Plus</b> zum winkeltreuen, abkippsicheren Schleifen von gefüllerten, lackierten und Massivholzkanten; Ansetzhilfe AH-ES-ETS/ETSC (205316), 2 x Akkupack BP 18 Li 3,0 ERGO-I (577704), Schnellladegerät TCL 6 (201135), StickFix Schleifteller Ø 125 mm W-HT (weich-HT) (492280), Staubfangbeutel (201693), Innensechskantschlüssel SW 5, Systainer SYS3 M 337 (204844)</p>	577697	1	680,36	816,43	1	680,36	33	108016
<p><b>Kantenschleifer ES-ETS 125</b></p>								
 <p><b>Kantenschleifer, ES-ETS 125 REQ-Plus</b> zum winkeltreuen, abkippsicheren Schleifen von gefüllerten, lackierten und Massivholzkanten; Ansetzhilfe AH-ES-ETS/ETSC (205316), StickFix Schleifteller Ø 125 mm W-HT (weich-HT) (492280), Staubfangbeutel (201693), Innensechskantschlüssel SW 5, plug it-Netzka- bel (4 m) (203914), Systainer SYS3 M 337 (204844)</p>	576678	1	500,60	600,72	1	500,60	22	108015

## Zubehör für Akku-Kantenschleifer und Kantenschleifer

<p><b>Zubehör für Akku-Kantenschleifer und Kantenschleifer</b></p>								
 <p><b>Ansetzhilfe, AH-ES-ETS/ETSC</b> für ETS 125 REQ, ETSC 125, ES-ETS 125 und ES-ETSC 125; nicht geeignet für ETS EC 125 &amp; ETS 125 &amp; ES 125; zum winkeltreuen, abkippsicheren Schleifen von gefüllerten, lackierten und Massivholzkanten; Laufsohle LAS-H-ES (205491), Laufsohle LAS-W-ES (205492), Innensechskantschlüssel SW 5 Winkelinstellung 43 - 92 °; Kantenhöhe 5 - 60 mm</p>	205316**	1	158,07	189,68	1	158,07	0	208011
 <p><b>Laufsohle, LAS-H-ES</b> für AH-ES-ETS/ETSC, ES-ETSC und ES-ETS; Allround-Gleitplatte aus Kunststoff für Holz oder holzähnliche Werkstoffe</p>	205491*	1	15,90	19,08	1	15,90	0	208011
 <p><b>Laufsohle, LAS-W-ES</b> für AH-ES-ETS/ETSC, ES-ETSC und ES-ETS; Gleitplatte mit Klettbelag zum Aufbringen eines Velours-Gleitbelags; ideal um empfindliche und glatte Oberflächen zu schleifen; Gleitbelag GB-LAS-STF-ES</p>	205492*	1	24,38	29,26	1	24,38	0	208011
 <p><b>Gleitbelag, GB-LAS-STF-ES/5</b> für AH-ES-ETS/ETSC, LAS-W-ES, ES-ETSC und ES-ETS; Velours-Gleitbelag zum schnellen und einfachen Austausch; verwenden Sie für unterschiedliche Einsatzzwecke, z. B. geölte und lackierte Oberflächen, jeweils einen eigenen Gleitbelag</p>	205493*	1	26,97	32,36	1	26,97	0	408005

\*SB-verpacktes Zubehör und Verbrauchsmaterial für Lochwand  
\*\*im Karton

VPE = Packungsinhalt pro Bestellnummer  
VSE = Handels-Versandseinheit pro Bestellnummer

<sup>1)</sup> Unverbindliche Preisempfehlung des Herstellers.  
Preise des Händlers können abweichen.

# Schleifen

## Benennung und Anwendung

Bestell-Nr. VPE PoM € pro VPE <sup>1)</sup> PiM € pro VPE <sup>1)</sup> VSE PoM € pro VSE <sup>1)</sup> TP RG

### RUTSCHER für den Feinschliff

#### Akku-Rutscher RTSC 400

EC-TEC Motor; die passenden Zubehörakkus und Ladegeräte finden Sie unter „Akku- und Ladetechnik“



#### Akku-Rutscher, RTSC 400-Basic

StickFix Schleifschuh 80 x 130 mm (489252), Protector (201691), Staubfangbeutel (201693), Systainer SYS3 M 187 (204842)

576347 1 359,25 431,10 1 359,25 33 108013



#### Akku-Rutscher, RTSC 400 3,0 I-Plus

2 x Akkupack BP 18 Li 3,0 ERGO-I (577704), Schnellladegerät TCL 6 (201135), StickFix Schleifschuh 80 x 130 mm (489252), Protector (201691), Staubfangbeutel (201693), Systainer SYS3 M 187 (204842)

577686 1 596,71 716,05 1 596,71 33 108013

#### Akku-Rutscher, RTSC 400 3,0 I-Set

2 x Akkupack BP 18 Li 3,0 ERGO-I (577704), Schnellladegerät TCL 6 (201135), Netzadapter ACA 18V ERGO (inkl. plug it-Netzkabel) (202501), StickFix Schleifschuh 80 x 130 mm (489252), Protector (201691), Staubfangbeutel (201693), Systainer SYS-COMBI 2 (200117)

577681 1 756,94 908,33 1 756,94 33 108013

#### RUTSCHER RTS 400

#### RUTSCHER, RTS 400 REQ

StickFix Schleifschuh 80 x 130 mm (489252), Protector (201691), Staubfangbeutel (201693), plug it-Netzkabel (4 m) (203914)

201224 1 374,56 449,47 1 374,56 22 108003

#### RUTSCHER, RTS 400 REQ-Plus

StickFix Schleifschuh 80 x 130 mm (489252), Protector (201691), Staubfangbeutel (201693), plug it-Netzkabel (4 m) (203914), Systainer SYS3 M 187 (204842)

576057 1 415,79 498,95 1 415,79 22 108003

### Deltaschleifer

#### Akku-Deltaschleifer DTSC 400

EC-TEC Motor; die passenden Zubehörakkus und Ladegeräte finden Sie unter „Akku- und Ladetechnik“



#### Akku-Deltaschleifer, DTSC 400-Basic

StickFix Schleifschuh 100 x 150 mm (577530), Protector (201692), Staubfangbeutel (201693), Systainer SYS3 M 187 (204842)

577507 1 359,25 431,10 1 359,25 33 108013



#### Akku-Deltaschleifer, DTSC 400 3,0 I-Plus

2 x Akkupack BP 18 Li 3,0 ERGO-I (577704), Schnellladegerät TCL 6 (201135), StickFix Schleifschuh 100 x 150 mm (577530), Protector (201692), Staubfangbeutel (201693), Systainer SYS3 M 187 (204842)

577508 1 596,71 716,05 1 596,71 33 108013

#### Akku-Deltaschleifer, DTSC 400 3,0 I-Set

2 x Akkupack BP 18 Li 3,0 ERGO-I (577704), Schnellladegerät TCL 6 (201135), Netzadapter ACA 18V ERGO (inkl. plug it-Netzkabel) (202501), StickFix Schleifschuh 100 x 150 mm (577530), Protector (201692), Staubfangbeutel (201693), Systainer SYS-COMBI 2 (200117)

577509 1 756,94 908,33 1 756,94 33 108013

#### Deltaschleifer DTS 400

#### Deltaschleifer, DTS 400 REQ

StickFix Schleifschuh 100 x 150 mm (577530), Protector (201692), Staubfangbeutel (201693), plug it-Netzkabel (4 m) (203914)

577517 1 374,56 449,47 1 374,56 22 108003

#### Deltaschleifer, DTS 400 REQ-Plus

StickFix Schleifschuh 100 x 150 mm (577530), Protector (201692), Staubfangbeutel (201693), plug it-Netzkabel (4 m) (203914), Systainer SYS3 M 187 (204842)

577518 1 415,79 498,95 1 415,79 22 108003

\*SB-verpacktes Zubehör und Verbrauchsmaterial für Lochwand  
\*\*im Karton

VPE = Packungsinhalt pro Bestellnummer  
VSE = Handels-Versandeinheit pro Bestellnummer

<sup>1)</sup> Unverbindliche Preisempfehlung des Herstellers.  
Preise des Händlers können abweichen.

Benennung und Anwendung	Bestell-Nr.	VPE	PoM € pro VPE <sup>1)</sup>	PiM € pro VPE <sup>1)</sup>	VSE	PoM € pro VSE <sup>1)</sup>	TP	RG
-------------------------	-------------	-----	-----------------------------	-----------------------------	-----	-----------------------------	----	----

## Zubehör für RUTSCHER und Deltaschleifer

### Akkupack 18V ERGO und Netzadapter



**BP 18 Li 3,0 Ergo I**  
für Akku-Schleifer ETSC 125, RTSC 400, DTSC 400; Bluetooth® ermöglicht automatisches Starten des CLEANTEC Absaugmobils beim Einschalten des Akkuwerkzeugs (Einsatz eines Bluetooth® fähigen Absaugmobils vorausgesetzt); Bluetooth® Lithium-Ionen (Li-Ion) Akkupack für die 18 V-Akkuschleifer ETSC 125, RTSC 400, DTSC 400; mit allen anderen Festool Akkuwerkzeugen nicht kompatibel; ergonomische, leichte Bauform für perfektes Handling mit den Festool Akkuschleifern Spannung (Nennspannung): 18V; Kapazität 3,0 Ah Produktgewicht ohne Zubehör 0,4 kg; Technologie: BLE

577704*	1	108,23	129,88	1	108,23	0	230002
---------	---	--------	--------	---	--------	---	--------



**ACA 220-240/18V Ergo**  
für Akku-Schleifer ETSC 125, RTSC 400, DTSC 400; mit allen anderen Festool Akkuwerkzeugen nicht kompatibel; für elektrischen Dauerbetrieb der Akku-Schleifer ETSC 125, RTSC 400, DTSC 400; ergonomische, leichte Bauformplug it-Netzkabel (4 m) (203914) Spannung (Nennspannung): 18 - 20V; Eingangsspannung 220 - 240V Produktgewicht ohne Zubehör 0,3 kg

202501*	1	137,22	164,66	1	137,22	0	230003
---------	---	--------	--------	---	--------	---	--------

### Schleifschuhe und Schleifzubehör



**Schleifschuh, SSH-STF-115x225/10**  
für RS 200, RS 2, RS 100, RS 1; StickFix Klettbelag für schnellen Schleifmittelwechsel; eignet sich bestens für ebene und plane Flächen Maße 115 x 225 mm

483679*	1	45,83	55,00	1	45,83	0	408004
---------	---	-------	-------	---	-------	---	--------



**Schleifschuh, SSH-115x225/10**  
für RS 200, RS 2, RS 100, RS 1; für Schleifmittel zum Spannen; eignet sich bestens für ebene und plane Flächen Maße 115 x 225 mm

489629*	1	40,40	48,48	1	40,40	0	408004
---------	---	-------	-------	---	-------	---	--------



**Schleifschuh, SSH-STF-115x221/10 RS 1 C**  
für RS 100 C, RS 1 C; StickFix Klettbelag für schnellen Schleifmittelwechsel; eignet sich bestens für ebene und plane Flächen Maße 115 x 221 mm

488226*	1	45,83	55,00	1	45,83	0	408004
---------	---	-------	-------	---	-------	---	--------

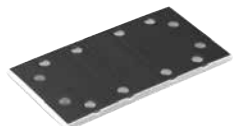

**Schleifschuh, SSH-STF-93x175/8**  
für RS 300, RS 3, LRS 93; StickFix Klettbelag für schnellen Schleifmittelwechsel; eignet sich bestens für ebene und plane Flächen Maße 93 x 175 mm

483905*	1	38,87	46,64	1	38,87	0	408004
---------	---	-------	-------	---	-------	---	--------



**Schleifschuh, SSH-93x175/8**  
für RS 300, RS 3, LRS 93; für Schleifmittel zum Spannen; eignet sich bestens für ebene und plane Flächen Maße 93 x 175 mm

489630*	1	34,04	40,85	1	34,04	0	408004
---------	---	-------	-------	---	-------	---	--------



**Bügeleisenschleifschuh, SSH-STF-V93x266/14**  
für RS 300, RS 3, LRS 93; StickFix; Ausführung Bügeleisenschleifschuh Maße 93 x 266 mm

486418*	1	55,72	66,86	1	55,72	0	408004
---------	---	-------	-------	---	-------	---	--------



**Schleifschuh, SSH-STF-80x130/12**  
für RTS 400, RS 400, RTSC 400; StickFix Klettbelag für schnellen Schleifmittelwechsel; gelocht mit 12 Absauglöchern; eignet sich bestens für ebene und plane Flächen Maße 80 x 130 mm

489252*	1	32,74	39,29	1	32,74	0	408004
---------	---	-------	-------	---	-------	---	--------

\*SB-verpacktes Zubehör und Verbrauchsmaterial für Lochwand  
\*\*im Karton

VPE = Packungsinhalt pro Bestellnummer  
VSE = Handels-Versandereinheit pro Bestellnummer

<sup>1)</sup> Unverbindliche Preisempfehlung des Herstellers. Preise des Händlers können abweichen.

# Schleifen



Benennung und Anwendung	Bestell-Nr.	VPE	PoM € pro VPE <sup>1)</sup>	PiM € pro VPE <sup>1)</sup>	VSE	PoM € pro VSE <sup>1)</sup>	TP	RG
 <p><b>Schleifschuh, SSH-STF-80x130/8</b> für RS 4; StickFix Klettbelag für schnellen Schleifmittelwechsel; gelocht mit 8 Absauglöchern; eignet sich bestens für ebene und plane Flächen Maße 80 x 130 mm</p>	483906*	1	33,46	40,15	1	33,46	0	408004
 <p><b>Schleifschuh, SSH-STF DELTA/9</b> für DTS 400, DTSC 400, DS 400; StickFix Klettbelag für schnellen Schleifmittelwechsel; zum Schleifen bis in die Ecken Maße 100 x 150 mm</p>	577530*	1	37,22	44,66	1	37,22	0	408004
 <p><b>Schleifschuh, SSH-STF-V93/6-H/2</b> für DX 93, RO 90 DX; StickFix Klettbelag für schnellen Schleifmittelwechsel; harte Ausführung</p>	488716*	2	20,50	24,60	1	20,50	0	408004
 <p><b>Schleifschuh, SSH-STF-V93/6-W/2</b> für DX 93, RO 90 DX; StickFix Klettbelag für schnellen Schleifmittelwechsel; weiche Ausführung</p>	488715*	2	20,50	24,60	1	20,50	0	408004
 <p><b>Lamellenschleifschuh, SSH-STF-V93L/6</b> für DX 93; StickFix</p>	488036*	1	18,26	21,91	1	18,26	0	408004
 <p><b>Umrüst-Set, TP-STF-V93-W</b> für DX 93; bestehend aus Tischplatte TP-STF-DX93 und Schleifschuh SSH-STF-V93/6-W; StickFix</p>	488899*	1	23,20	27,84	1	23,20	0	408004
 <p><b>Tischplatte, TP-STF-DX93</b> für DX 93; StickFix Zubehör zur Befestigung des Schleifschuhs; Basisplatte für DX 93</p>	488717*	1	16,61	19,93	1	16,61	0	408004
<b>Protector und Staubfangbeutel</b>								
 <p><b>Protector, PR RTS-R 80x133</b> für RTS 400 REQ, RTSC 400; zum schonenden Schleifen entlang von Fensterscheiben, Rahmen und Füllungen; zum Schutz von Schleifschuh und Werkstück bei minimalem Randabstand</p>	201691*	1	13,66	16,39	1	13,66	0	208002
 <p><b>Protector, PR DTS-R 100x150</b> für DTS 400 REQ, DTSC 400; zum schonenden Schleifen entlang von Fensterscheiben, Rahmen und Füllungen; zum Schutz von Schleifschuh und Werkstück bei minimalem Randabstand</p>	201692*	1	13,66	16,39	1	13,66	0	208002
 <p><b>Staubfangbeutel, SB-Longlife RTS/DTS/ETS</b> für RTS 400, RTSC 400, DTS 400, DTSC 400, ETS 125, ETSC 125; zur Aufnahme von Stäuben und staubarmen Entsorgung des Saugguts; aus hochfestem, langlebigem Polyester-Vlies</p>	201693*	1	37,46	44,95	1	37,46	0	208001
<b>Turbofilter</b>								
 <p><b>Turbofilter, TF-RS 1/5</b> für RS 100, RS 1; zur Einlage in Filterkassette; Papierfilter für Turboabsaugung</p>	483674*	5	12,49	14,99	5	62,45	0	208002

\*SB-verpacktes Zubehör und Verbrauchsmaterial für Lochwand  
\*\*im Karton



VPE = Packungsinhalt pro Bestellnummer  
VSE = Handels-Versandseinheit pro Bestellnummer

<sup>1)</sup> Unverbindliche Preisempfehlung des Herstellers.  
Preise des Händlers können abweichen.

# Schleifen

Benennung und Anwendung	Bestell-Nr.	VPE	PoM € pro VPE <sup>1)</sup>	PiM € pro VPE <sup>1)</sup>	VSE	PoM € pro VSE <sup>1)</sup>	TP	RG
 <b>Turbfilter, TF II-RS/ES/ET/5</b> für RS 300, RS 3, RS 200, RS 2, ES 150, ETS 150, ET 2; zur Einlage in Filterkassette; Papierfilter für Turboab- saugung; zum Auffangen des Staubs bei Schleifarbeiten	487779*	5	10,72	12,86	5	53,60	0	208002
<b>Turbfilter, TF II-RS/ES/ET/25</b> für RS 300, RS 3, RS 200, RS 2, ES 150, ETS 150, ET 2; zur Einlage in Filterkassette; Papierfilter für Turboab- saugung; FSC™-zertifiziert	487871**	25	43,47	52,16	1	43,47	0	208002
 <b>Turbfilter, TF-RS 400/5</b> für RS 400, RTS 400, DS 400, DTS 400, ES 125, ETS 125; zur Einlage in Filterkassette; Papierfilter für Turboab- saugung; zum Auffangen des Staubs bei Schleifarbeiten	489128*	5	12,01	14,41	5	60,05	0	208002
<b>Turbfilter, TF-RS 400/25</b> für RS 400, RTS 400, DS 400, DTS 400, ES 125, ETS 125; zur Einlage in Filterkassette; Papierfilter für Turboab- saugung; zum Auffangen des Staubs bei Schleifarbeiten	489127**	25	49,23	59,08	1	49,23	0	208002

## Turbfilter-Set

 <b>Turbfilter-Set, TFS-RS 400</b> für RS 400, RTS 400, DS 400, DTS 400, ES 125, ETS 125; zum Auffangen des Staubs bei Schleifarbeiten; nicht für neue Generation RTS/DTS 400 REQ und ETS 125 REQ; Papierfilter für Turboabsaugung mit Halterung; Filterkassette, 5 x Turbfilter	489129*	1	30,27	36,32	1	30,27	0	208002
 <b>Turbfilter-Set, TFS II-ET/RS</b> für RS 300, RS 3, RS 200, RS 2, ET 2; Papierfilter für Turboabsaugung mit Halterung; zum Auffangen des Staubs bei Schleifarbeiten; Filterkassette, 5 x Turbfilter	487780*	1	32,86	39,43	1	32,86	0	208002

## Zubehör für Linearschleifer

### Profilschuhe

für LS 130; mit werkzeuglosem FastFix Schleifschuhwechsel

 <b>Flach-Schleifschuh, SSH-STF-LS130-F</b> für LS 130; Standard-Ausführung Maße 80 x 130 mm	490161*	1	38,17	45,80	1	38,17	0	408004
 <b>Falz-Profilschuh, SSH-STF-LS130-90 GR</b> für LS 130; 90 Grad Maße 80 x 130 mm	490162*	1	41,47	49,76	1	41,47	0	408004
 <b>Radius-Profilschuh, SSH-STF-LS130-R6KV</b> für LS 130; Radius R6 konkav Maße 80 x 130 mm	490163*	1	41,47	49,76	1	41,47	0	408004
 <b>Radius-Profilschuh, SSH-STF-LS130-R10KV</b> für LS 130; Radius R10 konkav Maße 80 x 130 mm	491197*	1	41,47	49,76	1	41,47	0	408004
 <b>Radius-Profilschuh, SSH-STF-LS130-R18KV</b> für LS 130; Radius R18 konkav Maße 80 x 130 mm	490164*	1	41,47	49,76	1	41,47	0	408004

\*SB-verpacktes Zubehör und Verbrauchsmaterial für Lochwand  
\*\*im Karton

VPE = Packungsinhalt pro Bestellnummer  
VSE = Handels-Versandseinheit pro Bestellnummer

<sup>1)</sup> Unverbindliche Preisempfehlung des Herstellers.  
Preise des Händlers können abweichen.

# Schleifen

Benennung und Anwendung	Bestell-Nr.	VPE	PoM € pro VPE <sup>1)</sup>	PiM € pro VPE <sup>1)</sup>	VSE	PoM € pro VSE <sup>1)</sup>	TP	RG
 <b>Radius-Profilschuh, SSH-STF-LS130-R25KV</b> für LS 130; Radius R25 konkav Maße 80 x 130 mm	490165*	1	41,47	49,76	1	41,47	0	408004
 <b>V-Nut-Profilschuh, SSH-STF-LS130-V10</b> für LS 130 Maße 80 x 130 mm; Mindest-Grundmaß der V-Nut 10 mm	490166*	1	41,47	49,76	1	41,47	0	408004
 <b>Hohlkehl-Profilschuh, SSH-STF-LS130-R5KX</b> für LS 130; Radius R5 konvex Maße 80 x 130 mm	491198*	1	41,47	49,76	1	41,47	0	408004
 <b>Hohlkehl-Profilschuh, SSH-STF-LS130-R15KX</b> für LS 130; Radius R15 konvex Maße 80 x 130 mm	490167*	1	41,47	49,76	1	41,47	0	408004
 <b>Selbstbau-Kit, SSH-STF-LS130 Kit</b> für LS 130; Bausatz zur Erstellung eines beliebigen Profilschuhs	490780*	1	59,24	71,09	1	59,24	0	408004
 <b>Interface-Pad, IP-STF-80x133/12-STF LS130/2</b> für LS 130; Dämpfungselement zwischen Schleifschuh und Schleifmittel Maße 80 x 133 mm; Höhe 5 mm	490160*	2	16,84	20,21	1	16,84	0	408006
 <b>Lamellenschleifschuh, SSH-STF-LS130-LL195</b> für LS 130; zum Hinterschleifen von Beschlägen und Lamellen Maße 80 x 195 mm	491861*	1	23,91	28,69	1	23,91	0	408004

## Zubehör für Rotationsschleifer

Zubehör für Rotationsschleifer								
 <b>Zusatzhandgriff, ZG-RAS/RO</b> für RO 150, RAS, WTS 150, RAP 80/150/180; erleichtert das Führen der Maschine	487865**	1	10,49	12,59	1	10,49	0	208010

Schleifteller Ø 115 mm								
 <b>Schleifteller, ST-STF-D115/0-M14 W</b> für RAS 115; weiche Ausführung; für universellen Einsatz auf ebenen und gewölbten Flächen Anschlussgewinde M14	484173*	1	30,16	36,19	1	30,16	0	408003

\*SB-verpacktes Zubehör und Verbrauchsmaterial für Lochwand  
 \*\*im Karton

VPE = Packungsinhalt pro Bestellnummer  
 VSE = Handels-Versandseinheit pro Bestellnummer

<sup>1)</sup> Unverbindliche Preisempfehlung des Herstellers.  
 Preise des Händlers können abweichen.



# Schleifen

Benennung und Anwendung		Bestell-Nr.	VPE	PoM € pro VPE <sup>1)</sup>	PiM € pro VPE <sup>1)</sup>	VSE	PoM € pro VSE <sup>1)</sup>	TP	RG
	<b>Schleifteller, ST-STF-D115/0-M14 H</b> für RAS 115; harte Ausführung; hohe Festigkeit der Schleiftellerkanten; für ebene Flächen und schmale Kanten Anschlussgewinde M14	484172*	1	30,98	37,18	1	30,98	0	408003
	<b>Schleifteller, ST-D115/0-M14/2F</b> für RAS 115; für Fiberscheiben und Longlife-Fiberscheiben Ø 115 mm; mit Spannmutter Anschlussgewinde M14	485298*	1	30,03	36,04	1	30,03	0	408003

Schleifteller Ø 180 mm		Bestell-Nr.	VPE	PoM € pro VPE <sup>1)</sup>	PiM € pro VPE <sup>1)</sup>	VSE	PoM € pro VSE <sup>1)</sup>	TP	RG
	<b>Schleifteller, ST-STF-D180/0-M14 W</b> für RAS 180; weiche Ausführung; für universellen Einsatz auf ebenen und gewölbten Flächen Anschlussgewinde M14	485253*	1	60,54	72,65	1	60,54	0	408003
	<b>Schleifteller, ST-D180/0-M14/2F</b> für RAS 180; für Fiberscheiben Ø 180 mm Anschlussgewinde M14	485296*	1	60,54	72,65	1	60,54	0	408003

## Bandschleifer

Bandschleifer BS 75		Bestell-Nr.	VPE	PoM € pro VPE <sup>1)</sup>	PiM € pro VPE <sup>1)</sup>	VSE	PoM € pro VSE <sup>1)</sup>	TP	RG
	<b>Bandschleifer, BS 75 E-Plus</b> Staubsack (490819), Absaugadapter (490818), Schleifband P100, stationäre Einrichtung (490820), Systainer SYS3 XXL 237 (204850)	576295	1	563,03	675,64	1	563,03	31	108004
	<b>Bandschleifer, BS 75 E-Set</b> Staubsack (490819), Absaugadapter (490818), Schleifband P100, stationäre Einrichtung (490820), Flächenschleifrahmen (204803), Systainer SYS3 XXL 237 (204850)	576296	1	720,86	865,03	1	720,86	31	108004

## Zubehör für Bandschleifer







Zubehör		Bestell-Nr.	VPE	PoM € pro VPE <sup>1)</sup>	PiM € pro VPE <sup>1)</sup>	VSE	PoM € pro VSE <sup>1)</sup>	TP	RG
	<b>Absaugadapter, AA-BS 75/105</b> für BS 75, BS 105; zum Anschluss von Saugschlauch an Bandschleifer	490818*	1	20,73	24,88	1	20,73	0	208003
	<b>Staubsack, AS-BS 75/105</b> für BS 75, BS 105; zum Auffangen des entstehenden Staubes	490819**	1	40,28	48,34	1	40,28	0	208003

\*SB-verpacktes Zubehör und Verbrauchsmaterial für Lochwand  
 \*\*im Karton

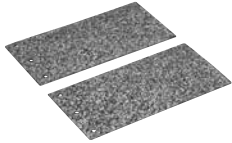
VPE = Packungsinhalt pro Bestellnummer  
 VSE = Handels-Versandseinheit pro Bestellnummer

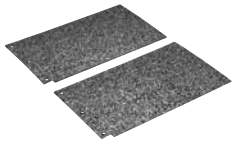
<sup>1)</sup> Unverbindliche Preisempfehlung des Herstellers.  
 Preise des Händlers können abweichen.

# Schleifen

Benennung und Anwendung	Bestell-Nr.	VPE	PoM € pro VPE <sup>1)</sup>	PiM € pro VPE <sup>1)</sup>	VSE	PoM € pro VSE <sup>1)</sup>	TP	RG
 <p><b>Stationäreinrichtung, SE-BS 75/105</b> für BS 75, BS 105</p>	490820**	2	36,63	43,96	1	36,63	0	208003
 <p><b>Schleifunterlage, SU/GG-BS 75</b> für BS 75; aus Gewebe/Graphit</p>	490823*	2	18,37	22,04	1	18,37	0	208003
 <p><b>Schleifunterlage, SU/KM-BS 75</b> für BS 75; aus Kork/Metall für grobe Schleifarbeiten</p>	490824*	1	12,96	15,55	1	12,96	0	208003
 <p><b>Schleifunterlage, SU/GG-BS 105</b> für BS 105; aus Gewebe/Graphit</p>	490825*	2	20,73	24,88	1	20,73	0	208003
 <p><b>Schleifunterlage, SU/KM-BS 105</b> für BS 105; aus Kork/Metall für grobe Schleifarbeiten</p>	490826*	1	14,96	17,95	1	14,96	0	208003
 <p><b>Schleifrahmen, FSR-BS 75</b> für BS 75; schneller Einbau ohne Werkzeug</p>	204803**	1	213,90	256,68	1	213,90	0	208003
 <p><b>Schleifrahmen, FSR-BS 105</b> für BS 105; schneller Einbau ohne Werkzeug</p>	204802**	1	269,03	322,84	1	269,03	0	208003

\*SB-verpacktes Zubehör und Verbrauchsmaterial für Lochwand  
\*\*im Karton

VPE = Packungsinhalt pro Bestellnummer  
VSE = Handels-Versandseinheit pro Bestellnummer

<sup>1)</sup> Unverbindliche Preisempfehlung des Herstellers.  
Preise des Händlers können abweichen.

# Schleifen

Benennung und Anwendung

Bestell-Nr. VPE PoM € pro VPE<sup>1)</sup> PiM € pro VPE<sup>1)</sup> VSE PoM € pro VSE<sup>1)</sup> TP RG

## Zubehör für Bürstmaschine

### Rustilonbürsten



	Außen-Ø mm	Breite mm	Bohrungs-Ø mm								
<b>LD 85</b> für BMS 180; mit Litzenstahldraht, Grundkörper aus Stahl; zum Strukturieren	150	85	50	411549**	1	221,91	266,29	1	221,91	0	508008
<b>KB 85</b> für BMS 180; Kunststoffborsten mit eingebettetem Schleifkorn K80, Grundkörper aus gespritztem Kunststoff; zum Zwischenschleifen	150	85	16 - 30	411969**	1	203,30	243,96	1	203,30	0	508008
<b>BG 80</b> für BMS 180; mit Sisalborsten, Grundkörper aus Stahl; zum Glätten und Reinigen	150	80	50	411887**	1	165,15	198,18	1	165,15	0	508008

\*SB-verpacktes Zubehör und Verbrauchsmaterial für Lochwand  
 \*\*im Karton

VPE = Packungsinhalt pro Bestellnummer  
 VSE = Handels-Versandseinheit pro Bestellnummer

<sup>1)</sup> Unverbindliche Preisempfehlung des Herstellers.  
 Preise des Händlers können abweichen.

# Schleifen mit Druckluft

Benennung und Anwendung

Bestell-Nr. VPE PoM € pro VPE <sup>1)</sup> PiM € pro VPE <sup>1)</sup> VSE PoM € pro VSE <sup>1)</sup> TP RG

## Druckluft-Exzentrerschleifer

### Druckluft-Exzentrerschleifer LEX 3 77/2,5



#### Druckluft-Exzentrerschleifer, LEX 3 77/2,5

Hinweis: Für den Betrieb ist das IAS 2/IAS 3-Anschlussystem erforderlich;  
StickFix Schleifteller Ø 77 mm W-HT (weich) (498694),  
Flasche Reinigungs- und Schmieröl LFC 9022 (50 ml) (201077), Schraubendreher SW 4

691131	1	495,89	595,07	1	495,89	28	108007
--------	---	--------	--------	---	--------	----	--------

### Druckluft-Exzentrerschleifer LEX 3 150/3



#### Druckluft-Exzentrerschleifer, LEX 3 150/3

Hinweis: Für den Betrieb ist das IAS 2/IAS 3-Anschlussystem erforderlich;  
M8 Schleifteller Ø 150 mm MULTI-JETSTREAM 2 (superweich SW) (202459),  
Flasche Reinigungs- und Schmieröl LFC 9022 (50 ml) (201077),  
Schraubendreher SW 5

574996	1	716,15	859,38	1	716,15	40	108007
--------	---	--------	--------	---	--------	----	--------

### Druckluft-Exzentrerschleifer LEX 3 150/5



#### Druckluft-Exzentrerschleifer, LEX 3 150/5

Hinweis: Für den Betrieb ist das IAS 2/IAS 3-Anschlussystem erforderlich;  
M8 Schleifteller Ø 150 mm MULTI-JETSTREAM 2 (weich W-HT) (202458),  
Flasche Reinigungs- und Schmieröl LFC 9022 (50 ml) (201077),  
Schraubendreher SW 5

575081	1	716,15	859,38	1	716,15	40	108007
--------	---	--------	--------	---	--------	----	--------

### Druckluft-Exzentrerschleifer LEX 3 150/7



#### Druckluft-Exzentrerschleifer, LEX 3 150/7

Hinweis: Für den Betrieb ist das IAS 2/IAS 3-Anschlussystem erforderlich;  
M8 Schleifteller Ø 150 mm MULTI-JETSTREAM 2 (weich W-HT) (202458),  
Schraubendreher SW 5,  
Flasche Reinigungs- und Schmieröl LFC 9022 (50 ml) (201077)

575077	1	716,15	859,38	1	716,15	40	108007
--------	---	--------	--------	---	--------	----	--------

## Zubehör für Druckluft-Exzentrerschleifer

### Schleifteller Ø 77 mm

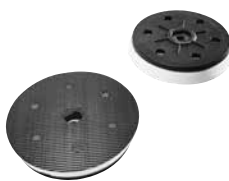

#### Schleifteller, ST-STF-D77/6-M5 W

für LEX 3 77;  
weiche Ausführung;  
für universellen Einsatz auf ebenen und gewölbten Flächen  
Durchmesser 77 mm; Anschlussgewinde M5

498694*	1	38,87	46,64	1	38,87	0	408003
---------	---	-------	-------	---	-------	---	--------



#### Interface-Pad, IP-STF-D77/6

für LEX 3 77;  
als Dämpfungselement zwischen Schleifscheibe und Schleifteller  
Höhe 10 mm; Durchmesser 77 mm

498818*	2	23,32	27,98	1	23,32	0	408006
---------	---	-------	-------	---	-------	---	--------

### Schleifteller Ø 125 mm



#### Schleifteller, ST-STF 125/8-M8-J H

für ETS EC 125, LEX 125;  
harte Ausführung;  
hochtemperaturbeständige Klette;  
hohe Kantenfestigkeit;  
für ebene Flächen und schmale Kanten;  
JETSTREAM  
Anschlussgewinde M8

492284*	1	64,54	77,45	1	64,54	0	408003
---------	---	-------	-------	---	-------	---	--------

\*SB-verpacktes Zubehör und Verbrauchsmaterial für Lochwand  
\*\*im Karton

VPE = Packungsinhalt pro Bestellnummer  
VSE = Handels-Versandseinheit pro Bestellnummer

<sup>1)</sup> Unverbindliche Preisempfehlung des Herstellers.  
Preise des Händlers können abweichen.

# Schleifen mit Druckluft

Benennung und Anwendung		Bestell-Nr.	VPE	PoM € pro VPE <sup>1)</sup>	PiM € pro VPE <sup>1)</sup>	VSE	PoM € pro VSE <sup>1)</sup>	TP	RG
	<b>Schleifteller, ST-STF 125/8-M8-J W-HT</b> für ETS EC 125, LEX 125; weiche Ausführung; hochtemperaturbeständige Klette; für universellen Einsatz auf ebenen und gewölbten Flächen; JETSTREAM Anschlussgewinde M8	492286*	1	64,54	77,45	1	64,54	0	408003
	<b>Schleifteller, ST-STF 125/8-M8-J SW</b> für ETS EC 125, LEX 125; superweiche Ausführung; elastische Struktur; für starke Rundungen und Wölbungen; JETSTREAM Anschlussgewinde M8	492288*	1	64,54	77,45	1	64,54	0	408003
	<b>Interface-Pad, IP-STF-D120/8-J</b> für ES 125, ETS 125, ETSC 125, ETS EC 125, RO 125, LEX 125; für Schleifarbeiten an geschweiften Teilen und Feinschliff mit Exzenterschleifer Ø 125 mm; als Dämpfungselement zwischen Schleifscheibe und Schleifteller; JETSTREAM Höhe 15 mm; Durchmesser 120 mm; Lochkreis-Ø 90 mm	492271*	1	13,31	15,97	1	13,31	0	408006
<b>Schleifteller Ø 150 mm</b>									
	<b>Schleifteller, ST-STF D150/MJ2-M8-H-HT</b> für ETS 150, ETS EC 150, LEX 150, WTS 150/7; harte Ausführung; hochtemperaturbeständige Klette; hohe Kantfestigkeit; für ebene Flächen und schmale Kanten; MULTI-JETSTREAM 2 Durchmesser 150 mm; Anschlussgewinde M8	202460*	1	66,31	79,57	1	66,31	0	408003
	<b>Schleifteller, ST-STF D150/MJ2-M8-W-HT</b> für ETS 150, ETS EC 150, LEX 150, WTS 150/7; weiche Ausführung; hochtemperaturbeständige Klette; für universellen Einsatz auf ebenen und gewölbten Flächen; MULTI-JETSTREAM 2 Durchmesser 150 mm; Anschlussgewinde M8	202458*	1	66,31	79,57	1	66,31	0	408003
	<b>Schleifteller, ST-STF D150/MJ2-M8-SW</b> für ETS 150, ETS EC 150, LEX 150, WTS 150/7; superweiche Ausführung; elastische Struktur; für starke Rundungen und Wölbungen; MULTI-JETSTREAM 2 Durchmesser 150 mm; Anschlussgewinde M8	202459*	1	66,31	79,57	1	66,31	0	408003
	<b>Schleifteller, ST-STF D150/17 MJ 5/16"</b> für Fremdmaschinen; für Desoutter: Mod.575, Mod.576; für Hamach/Rupes: BR3/E/ST/E ST, TA151ST; für Orka: ROA1 D/E, DAA1 D/E; MULTI-JETSTREAM; Klettbelag Anschlussgewinde 5/16"	496210*	1	70,31	84,37	1	70,31	0	408003
	<b>Interface-Pad, IP-STF D150/MJ2-5/2</b> für Exzenterschleifer mit Durchmesser 150 mm; als Dämpfungselement zwischen Schleifscheibe und Schleifteller; MULTI-JETSTREAM 2 Durchmesser 145 mm; Höhe 5 mm	203348*	2	28,74	34,49	1	28,74	0	408006
	<b>Interface-Pad, IP-STF D150/MJ2-15/1</b> für Exzenterschleifer mit Durchmesser 150 mm; als Dämpfungselement zwischen Schleifscheibe und Schleifteller; MULTI-JETSTREAM 2 Durchmesser 145 mm; Höhe 15 mm	203351*	1	18,37	22,04	1	18,37	0	408006

\*SB-verpacktes Zubehör und Verbrauchsmaterial für Lochwand  
\*\*im Karton

VPE = Packungsinhalt pro Bestellnummer  
VSE = Handels-Versandereinheit pro Bestellnummer

<sup>1)</sup> Unverbindliche Preisempfehlung des Herstellers.  
Preise des Händlers können abweichen.

# Schleifen mit Druckluft

Benennung und Anwendung	Bestell-Nr.	VPE	PoM € pro VPE <sup>1)</sup>	PiM € pro VPE <sup>1)</sup>	VSE	PoM € pro VPE <sup>1)</sup>	TP	RG	
<b>Schleifteller Ø 185 mm</b>									
	<b>Schleifteller, ST-STF-D185/16-M8 W</b> für LEX 185; weiche Ausführung; für universellen Einsatz auf ebenen und gewölbten Flächen Anschlussgewinde M8	490514*	1	76,91	92,29	1	76,91	0	408003
	<b>Schleifteller, ST-STF-D185/16-M8 SW</b> für LEX 185; superweiche Ausführung; elastische Struktur; für starke Rundungen und Wölbungen Anschlussgewinde M8	490526*	1	76,91	92,29	1	76,91	0	408003

## Zubehör für Druckluft-Rutscher

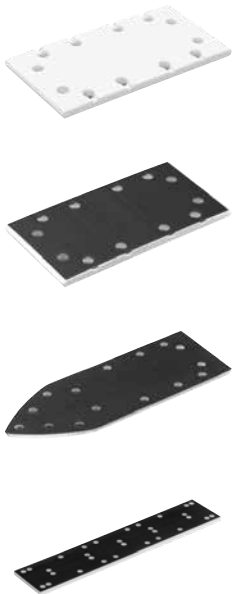
<b>Zubehör für Druckluft-Rutscher</b>									
	<b>Schleifschuh, SSH-93x175/8</b> für RS 300, RS 3, LRS 93; für Schleifmittel zum Spannen; eignet sich bestens für ebene und plane Flächen Maße 93 x 175 mm	489630*	1	34,04	40,85	1	34,04	0	408004
	<b>Schleifschuh, SSH-STF-93x175/8</b> für RS 300, RS 3, LRS 93; StickFix Klettbelag für schnellen Schleifmittelwechsel; eignet sich bestens für ebene und plane Flächen Maße 93 x 175 mm	483905*	1	38,87	46,64	1	38,87	0	408004
	<b>Bügeleisenschleifschuh, SSH-STF-V93x266/14</b> für RS 300, RS 3, LRS 93; StickFix; Ausführung Bügeleisenschleifschuh Maße 93 x 266 mm	486418*	1	55,72	66,86	1	55,72	0	408004
	<b>Schleifschuh, SSH-STF-80x400/17</b> für LRS 400, HSK 80 x 400, HSK 80 x 200; weich Maße 80 x 400 mm	493140*	1	84,81	101,77	1	84,81	0	408004

## Zubehör für das Schleifen mit Druckluft

<b>Anschluss Druckluftwerkzeuge</b>									
	<b>IAS-Anschluss, IAS 3-SD</b> für LEX 3, LEX 2, LRS; zum direkten Anschluss eines Festool Druckluftschleifers an eine Druckluftleitung (ohne Absaugung) Länge 90 mm	497214**	1	92,22	110,66	1	92,22	0	208008



<b>Anschluss Druckluftwerkzeuge IAS 3 light</b>									
2-in-1-Funktion: Absaugung und Druckluft in einem Schlauch, Schlauch Ø 37 mm									
	<b>IAS-Schlauch, IAS 3 light 3500 AS</b> für LEX 3, LEX 2, LRS; Antistatik; entsprechend DIN IEC 312; zum Anschluss eines Festool Druckluftschleifers an ein Festool Absaugmobil oder eine Energie-/Absaugampel Länge 3,5 m; Ableitwiderstand (DIN IEC 312) <1 MΩ/m; temperaturbeständig bis + 70 °C; Schlauch-Ø 37 mm	497478**	1	283,40	340,08	1	283,40	0	208008
	<b>IAS-Schlauch, IAS 3 light 5000 AS</b> für LEX 3, LEX 2, LRS; Antistatik; entsprechend DIN IEC 312; zum Anschluss eines Festool Druckluftschleifers an ein Festool Absaugmobil oder eine Energie-/Absaugampel Länge 5 m; Ableitwiderstand (DIN IEC 312) <1 MΩ/m; temperaturbeständig bis + 70 °C; Schlauch-Ø 37 mm	497213**	1	334,04	400,85	1	334,04	0	208008

\*SB-verpacktes Zubehör und Verbrauchsmaterial für Lochwand  
\*\*im Karton

VPE = Packungsinhalt pro Bestellnummer  
VSE = Handels-Versandseinheit pro Bestellnummer

<sup>1)</sup> Unverbindliche Preisempfehlung des Herstellers.  
Preise des Händlers können abweichen.

# Schleifen mit Druckluft

Benennung und Anwendung		Bestell-Nr.	VPE	PoM € pro VPE <sup>1)</sup>	PiM € pro VPE <sup>1)</sup>	VSE	PoM € pro VSE <sup>1)</sup>	TP	RG
	<b>IAS-Schlauch, IAS 3 light 7000 AS</b> für LEX 3, LEX 2, LRS; Antistatik; entsprechend DIN IEC 312; zum Anschluss eines Festool Druckluftschleifers an ein Festool Absaugmobil oder eine Energie-/Absaugampel Länge 7 m; Ableitwiderstand (DIN IEC 312) <1 MΩ/m; temperaturbeständig bis + 70 °C; Schlauch-Ø 37 mm	497479**	1	406,61	487,93	1	406,61	0	208008
	<b>IAS-Schlauch, IAS 3 light 10000 AS</b> für LEX 3, LEX 2, LRS; Antistatik; Hinweis: Nicht für die Kombination CT/SR plus ASA; entsprechend DIN IEC 312; zum Anschluss eines Festool Druckluftschleifers an eine Festool Energie-/Absaugampel Länge 10 m; Ableitwiderstand (DIN IEC 312) <1 MΩ/m; temperaturbeständig bis + 70 °C; Schlauch-Ø 37 mm	497480**	1	629,11	754,93	1	629,11	0	208008
<b>Anschluss Druckluftwerkzeuge IAS 3</b> 3-in-1-Funktion: Absaugung, Zuluft und Abluft in einem Schlauch, Schlauch Ø 44 mm									
	<b>IAS-Schlauch, IAS 3-3500 AS</b> für LEX 3, LEX 2, LRS; Antistatik; entsprechend DIN IEC 312; zum Anschluss eines Festool Druckluftschleifers an ein Festool Absaugmobil oder eine Energie-/Absaugampel Länge 3,5 m; Ableitwiderstand (DIN IEC 312) <1 MΩ/m; temperaturbeständig bis + 70 °C; Schlauch-Ø 44 mm	497208**	1	323,81	388,57	1	323,81	0	208008
	<b>IAS-Schlauch, IAS 3-5000 AS</b> für LEX 3, LEX 2, LRS; Antistatik; entsprechend DIN IEC 312; zum Anschluss eines Festool Druckluftschleifers an ein Festool Absaugmobil oder eine Energie-/Absaugampel Länge 5 m; Ableitwiderstand (DIN IEC 312) <1 MΩ/m; temperaturbeständig bis + 70 °C; Schlauch-Ø 44 mm	497209**	1	382,92	459,50	1	382,92	0	208008
	<b>IAS-Schlauch, IAS 3-7000 AS</b> für LEX 3, LEX 2, LRS; Antistatik; entsprechend DIN IEC 312; zum Anschluss eines Festool Druckluftschleifers an ein Festool Absaugmobil oder eine Energie-/Absaugampel Länge 7 m; Ableitwiderstand (DIN IEC 312) <1 MΩ/m; temperaturbeständig bis + 70 °C; Schlauch-Ø 44 mm	497210**	1	494,13	592,96	1	494,13	0	208008
	<b>Reinigungs- und Schmieröl, LFC 9022/50</b> für LEX, LRS; Spezialöl zur Druckluft-Aufbereitung, 50 ml	201077**	1	6,60	7,92	1	6,60	0	308002

\*SB-verpacktes Zubehör und Verbrauchsmaterial für Lochwand  
 \*\*im Karton

VPE = Packungsinhalt pro Bestellnummer  
 VSE = Handels-Versandseinheit pro Bestellnummer

<sup>1)</sup> Unverbindliche Preisempfehlung des Herstellers.  
 Preise des Händlers können abweichen.

## Schleifmittel für Langhalsschleifer

### StickFix Schleifscheiben Ø 225 mm für Gipspachtel und Dispersionsspachtel

für Langhalsschleifer PLANEX LHS 2 225 EQ(I), PLANEX 225 EQ, PLANEX LHS-E 225 easy

	Körnung	Durchmesser mm									
<b>Granat</b>  Ø 225	STF D225/128 P80 GR/5	P80	225	205665*	5	18,15	21,78	5	90,75	0	508017
	STF D225/128 P120 GR/5	P120	225	205666*	5	15,31	18,37	5	76,55	0	508017
	STF D225/128 P180 GR/5	P180	225	205667*	5	15,31	18,37	5	76,55	0	508017
	STF D225/128 P240 GR/5	P240	225	205668*	5	15,31	18,37	5	76,55	0	508017
	STF D225/128 P320 GR/5	P320	225	205669*	5	15,31	18,37	5	76,55	0	508017
	STF D225/48 P40 GR/25	P40	225	205653**	25	71,50	85,80	1	71,50	0	508017
	STF D225/48 P60 GR/25	P60	225	205654**	25	66,66	79,99	1	66,66	0	508017
	STF D225/128 P80 GR/25	P80	225	205655**	25	62,19	74,63	1	62,19	0	508017
	STF D225/128 P100 GR/25	P100	225	205656**	25	53,00	63,60	1	53,00	0	508017
	STF D225/128 P120 GR/25	P120	225	205657**	25	53,00	63,60	1	53,00	0	508017
	STF D225/128 P150 GR/25	P150	225	205659**	25	53,00	63,60	1	53,00	0	508017
	STF D225/128 P180 GR/25	P180	225	205660**	25	53,00	63,60	1	53,00	0	508017
	STF D225/128 P220 GR/25	P220	225	205662**	25	53,00	63,60	1	53,00	0	508017
	STF D225/128 P240 GR/25	P240	225	205663**	25	53,00	63,60	1	53,00	0	508017
	STF D225/128 P320 GR/25	P320	225	205664**	25	53,00	63,60	1	53,00	0	508017

### StickFix Schleifscheiben Ø 225 mm mit Schaumstoffunterlage für Gipspachtel und Dispersionsspachtel

für Langhalsschleifer PLANEX 225 EQ, PLANEX LHS-E 225 easy; Schleifpapier auf Schaumstoffunterlage; im Beutel

	Körnung	Durchmesser mm	Schaumhöhe mm									
<b>Granat Soft</b>  Ø 225 mm	STF D225 P80 GR S/25	P80	225	3,5	204221**	25	133,45	160,14	1	133,45	0	508017
	STF D225 P100 GR S/25	P100	225	3,5	204222**	25	113,67	136,40	1	113,67	0	508017
	STF D225 P120 GR S/25	P120	225	3,5	204223**	25	113,67	136,40	1	113,67	0	508017
	STF D225 P150 GR S/25	P150	225	3,5	204224**	25	113,67	136,40	1	113,67	0	508017
	STF D225 P180 GR S/25	P180	225	3,5	204225**	25	113,67	136,40	1	113,67	0	508017
	STF D225 P240 GR S/25	P240	225	3,5	204226**	25	113,67	136,40	1	113,67	0	508017

### Netzschleifmittel Ø 225 mm für Gipspachtel und Dispersionsspachtel

für Langhalsschleifer PLANEX LHS 2 225 EQ(I), PLANEX 225 EQ, PLANEX LHS-E 225 easy

	Körnung	Durchmesser mm									
<b>Granat Net</b>  Ø 225	STF D225 P80 GR NET/25	P80	225	203312**	25	89,17	107,00	1	89,17	0	508021
	STF D225 P100 GR NET/25	P100	225	203313**	25	76,10	91,32	1	76,10	0	508021
	STF D225 P120 GR NET/25	P120	225	203314**	25	76,10	91,32	1	76,10	0	508021
	STF D225 P150 GR NET/25	P150	225	203315**	25	76,10	91,32	1	76,10	0	508021
	STF D225 P180 GR NET/25	P180	225	203316**	25	76,10	91,32	1	76,10	0	508021
	STF D225 P240 GR NET/25	P240	225	203318**	25	76,10	91,32	1	76,10	0	508021
	STF D225 P320 GR NET/25	P320	225	203319**	25	76,10	91,32	1	76,10	0	508021

### StickFix Schleifscheiben Ø 225 mm bei harten Einsatzbedingungen

für Langhalsschleifer PLANEX LHS 2 225 EQ(I), PLANEX 225 EQ, PLANEX LHS-E 225 easy

	Körnung	Durchmesser mm									
<b>Saphir</b>  Ø 225	STF D225/48 P24 SA/25	P24	225	205650**	25	147,00	176,40	1	147,00	0	508004
	STF D225/48 P36 SA/25	P36	225	205652**	25	147,00	176,40	1	147,00	0	508004

\*SB-verpacktes Zubehör und Verbrauchsmaterial für Lochwand  
\*\*im Karton

VPE = Packungsinhalt pro Bestellnummer  
VSE = Handels-Versandseinheit pro Bestellnummer

<sup>1)</sup> Unverbindliche Preisempfehlung des Herstellers.  
Preise des Händlers können abweichen.



# Schleifmittel

Benennung und Anwendung	Bestell-Nr.	VPE	PoM € pro VPE <sup>1)</sup>	PiM € pro VPE <sup>1)</sup>	VSE	PoM € pro VSE <sup>1)</sup>	TP	RG
-------------------------	-------------	-----	-----------------------------	-----------------------------	-----	-----------------------------	----	----

## Schleifmittel für Getriebe-Exzentrerschleifer, Exzentrerschleifer und Druckluft-Exzentrerschleifer

StickFix Schleifscheiben Ø 77 mm für Endschliff von Lacken und Mineralwerkstoffen für LEX 3 77

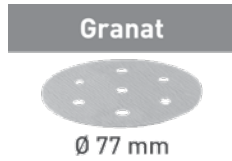

	Körnung	Durchmesser mm								
STF D77/6 P80 GR/50	P80	77	497405**	50	32,16	38,59	1	32,16	0	508017
STF D77/6 P120 GR/50	P120	77	497406**	50	27,32	32,78	1	27,32	0	508017
STF D77/6 P180 GR/50	P180	77	497408**	50	27,32	32,78	1	27,32	0	508017
STF D77/6 P240 GR/50	P240	77	497409**	50	27,32	32,78	1	27,32	0	508017
STF D77/6 P500 GR/50	P500	77	497413**	50	27,32	32,78	1	27,32	0	508017

StickFix Schleifscheiben Ø 90 mm für Spachtel, Füller, Lacke (speziell VOC-Lacke und harte Untergründe) für RO 90 DX

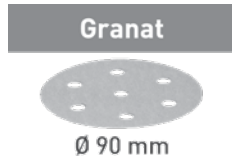

	Körnung	Durchmesser mm								
STF D90/6 P40 GR/50	P40	90	497363**	50	38,76	46,51	1	38,76	0	508017
STF D90/6 P60 GR/50	P60	90	497364**	50	36,17	43,40	1	36,17	0	508017
STF D90/6 P80 GR/50	P80	90	497365**	50	33,81	40,57	1	33,81	0	508017
STF D90/6 P100 GR/100	P100	90	497366**	100	57,36	68,83	1	57,36	0	508017
STF D90/6 P120 GR/100	P120	90	497367**	100	57,36	68,83	1	57,36	0	508017
STF D90/6 P150 GR/100	P150	90	497368**	100	57,36	68,83	1	57,36	0	508017
STF D90/6 P180 GR/100	P180	90	497369**	100	57,36	68,83	1	57,36	0	508017
STF D90/6 P220 GR/100	P220	90	497370**	100	57,36	68,83	1	57,36	0	508017
STF D90/6 P240 GR/100	P240	90	497371**	100	57,36	68,83	1	57,36	0	508017
STF D90/6 P320 GR/100	P320	90	497372**	100	57,36	68,83	1	57,36	0	508017
STF D90/6 P400 GR/100	P400	90	497373**	100	57,36	68,83	1	57,36	0	508017
STF D90/6 P500 GR/100	P500	90	498326**	100	57,36	68,83	1	57,36	0	508017

StickFix Schleifscheiben Ø 90 mm für Endschliff von Lacken und Mineralwerkstoffen für RO 90 DX; Feinschleifmittel auf Folienträger, gelocht

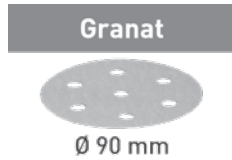

	Körnung	Durchmesser mm								
STF D90/6 P800 GR/50	P800	90	498327**	50	55,00	66,00	1	55,00	0	508017
STF D90/6 P1000 GR/50	P1000	90	498328**	50	55,00	66,00	1	55,00	0	508017
STF D90/6 P1200 GR/50	P1200	90	498329**	50	55,00	66,00	1	55,00	0	508017
STF D90/6 P1500 GR/50	P1500	90	498330**	50	55,00	66,00	1	55,00	0	508017

StickFix Schleifscheiben Ø 90 mm für Holzwerkstoffe für RO 90 DX

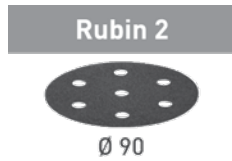

	Körnung	Durchmesser mm								
STF D90/6 P40 RU2/50	P40	90	499077**	50	38,76	46,51	1	38,76	0	508003
STF D90/6 P60 RU2/50	P60	90	499078**	50	36,17	43,40	1	36,17	0	508003
STF D90/6 P80 RU2/50	P80	90	499079**	50	33,81	40,57	1	33,81	0	508003
STF D90/6 P100 RU2/50	P100	90	499080**	50	28,86	34,63	1	28,86	0	508003
STF D90/6 P120 RU2/50	P120	90	499081**	50	28,86	34,63	1	28,86	0	508003
STF D90/6 P150 RU2/50	P150	90	499082**	50	28,86	34,63	1	28,86	0	508003
STF D90/6 P180 RU2/50	P180	90	499083**	50	28,86	34,63	1	28,86	0	508003
STF D90/6 P220 RU2/50	P220	90	499084**	50	28,86	34,63	1	28,86	0	508003

\*SB-verpacktes Zubehör und Verbrauchsmaterial für Lochwand  
\*\*im Karton

VPE = Packungsinhalt pro Bestellnummer  
VSE = Handels-Versandseinheit pro Bestellnummer

<sup>1)</sup> Unverbindliche Preisempfehlung des Herstellers. Preise des Händlers können abweichen.

Benennung und Anwendung

Bestell-Nr. VPE PoM € pro VPE<sup>1)</sup> PiM € pro VPE<sup>1)</sup> VSE PoM € pro VPE<sup>1)</sup> TP RG

**StickFix Schleifscheiben soft Ø 90 mm für Feinstschliffe**  
für RO 90 DX



	Körnung	Durchmesser mm								
STF D 90/0 S500 PL2/15	S500	90	498322**	15	45,70	54,84	1	45,70	0	508005
STF D 90/0 S1000 PL2/15	S1000	90	498323**	15	45,70	54,84	1	45,70	0	508005
STF D 90/0 S2000 PL2/15	S2000	90	498324**	15	45,70	54,84	1	45,70	0	508005
STF D 90/0 S4000 PL2/15	S4000	90	498325**	15	45,70	54,84	1	45,70	0	508005

**StickFix Schleifblätter V93 für Spachtel, Füller, Lacke (speziell VOC-Lacke und harte Untergründe)**  
für RO 90 DX, DX 93, RS 300, RS 3, LRS 93 (Bügeleisenschleifschuh)



	Körnung									
STF V93/6 P40 GR/50	P40	497390**	50	31,09	37,31	1	31,09	0	508017	
STF V93/6 P60 GR/50	P60	497391**	50	28,97	34,76	1	28,97	0	508017	
STF V93/6 P80 GR/50	P80	497392**	50	27,09	32,51	1	27,09	0	508017	
STF V93/6 P100 GR/100	P100	497393**	100	45,70	54,84	1	45,70	0	508017	
STF V93/6 P120 GR/100	P120	497394**	100	45,70	54,84	1	45,70	0	508017	
STF V93/6 P150 GR/100	P150	497395**	100	45,70	54,84	1	45,70	0	508017	
STF V93/6 P180 GR/100	P180	497396**	100	45,70	54,84	1	45,70	0	508017	
STF V93/6 P220 GR /100	P220	497397**	100	45,70	54,84	1	45,70	0	508017	
STF V93/6 P240 GR/100	P240	497398**	100	45,70	54,84	1	45,70	0	508017	
STF V93/6 P320 GR/100	P320	497399**	100	45,70	54,84	1	45,70	0	508017	

**StickFix Schleifblätter V93 für Holzwerkstoffe**  
für RO 90 DX, DX 93, RS 300, RS 3, LRS 93 (Bügeleisenschleifschuh)



	Körnung									
STF V93/6 P40 RU2/50	P40	499161**	50	31,09	37,31	1	31,09	0	508003	
STF V93/6 P60 RU2/50	P60	499162**	50	28,97	34,76	1	28,97	0	508003	
STF V93/6 P80 RU2/50	P80	499163**	50	27,09	32,51	1	27,09	0	508003	
STF V93/6 P100 RU2/50	P100	499164**	50	22,97	27,56	1	22,97	0	508003	
STF V93/6 P120 RU2/50	P120	499165**	50	22,97	27,56	1	22,97	0	508003	
STF V93/6 P150 RU2/50	P150	499166**	50	22,97	27,56	1	22,97	0	508003	

**StickFix Schleifscheiben Ø 125 mm für Spachtel, Füller, Lacke (speziell VOC-Lacke und harte Untergründe)**  
für RO 125, ES 125, ETS 125, ETSC 125, ETS EC 125, LEX 125



	Körnung	Durchmesser mm								
STF D125/8 P40 GR/10	P40	125	497145*	10	19,32	23,18	5	96,60	0	508017
STF D125/8 P60 GR/10	P60	125	497146*	10	17,90	21,48	5	89,50	0	508017
STF D125/8 P80 GR/10	P80	125	497147*	10	16,96	20,35	5	84,80	0	508017
STF D125/8 P120 GR/10	P120	125	497148*	10	14,37	17,24	5	71,85	0	508017
STF D125/8 P180 GR/10	P180	125	497149*	10	14,37	17,24	5	71,85	0	508017
STF D125/8 P320 GR/10	P320	125	497150*	10	14,37	17,24	5	71,85	0	508017
STF D125/8 P40 GR/50	P40	125	497165**	50	59,72	71,66	1	59,72	0	508017
STF D125/8 P60 GR/50	P60	125	497166**	50	55,72	66,86	1	55,72	0	508017
STF D125/8 P80 GR/50	P80	125	497167**	50	52,07	62,48	1	52,07	0	508017
STF D125/8 P100 GR/100	P100	125	497168**	100	88,35	106,02	1	88,35	0	508017
STF D125/8 P120 GR/100	P120	125	497169**	100	88,35	106,02	1	88,35	0	508017
STF D125/8 P150 GR/100	P150	125	497170**	100	88,35	106,02	1	88,35	0	508017
STF D125/8 P180 GR/100	P180	125	497171**	100	88,35	106,02	1	88,35	0	508017
STF D125/8 P220 GR/100	P220	125	497172**	100	88,35	106,02	1	88,35	0	508017
STF D125/8 P240 GR/100	P240	125	497173**	100	88,35	106,02	1	88,35	0	508017
STF D125/8 P320 GR/100	P320	125	497175**	100	88,35	106,02	1	88,35	0	508017
STF D125/8 P400 GR/100	P400	125	497177**	100	88,35	106,02	1	88,35	0	508017
STF D125/8 P500 GR/100	P500	125	497178**	100	88,35	106,02	1	88,35	0	508017

\*SB-verpacktes Zubehör und Verbrauchsmaterial für Lochwand  
\*\*im Karton

VPE = Packungsinhalt pro Bestellnummer  
VSE = Handels-Versandseinheit pro Bestellnummer

<sup>1)</sup> Unverbindliche Preisempfehlung des Herstellers.  
Preise des Händlers können abweichen.

# Schleifmittel

Benennung und Anwendung

Bestell-Nr. VPE PoM € pro VPE<sup>1)</sup> PiM € pro VPE<sup>1)</sup> VSE PoM € pro VSE<sup>1)</sup> TP RG

## StickFix Schleifscheiben Ø 125 mm für Endschliff von Lacken und Mineralwerkstoffen

für RO 125, ES 125, ETS 125, ETSC 125, ETS EC 125, LEX 125; Feinschleifmittel auf Folienträger, gelocht



	Körnung	Durchmesser mm									
STF D125/8 P800 GR/50	P800	125	497179**	50	84,57	101,48	1	84,57	0	508017	
STF D125/8 P1000 GR/50	P1000	125	497180**	50	84,57	101,48	1	84,57	0	508017	
STF D125/8 P1200 GR/50	P1200	125	497181**	50	84,57	101,48	1	84,57	0	508017	
STF D125/8 P1500 GR/50	P1500	125	497182**	50	84,57	101,48	1	84,57	0	508017	

## Netzschleifmittel Ø 125 mm für Spachtel, Füller, Farben, Lacke und allgemein stark staubende Untergründe

für RO 125, ES 125, ETS 125, ETSC 125, ETS EC 125, LEX 125



	Körnung	Durchmesser mm								
STF D125 P80 GR NET/50	P80	125	203294**	50	73,97	88,76	1	73,97	0	508021
STF D125 P100 GR NET/50	P100	125	203295**	50	62,79	75,35	1	62,79	0	508021
STF D125 P120 GR NET/50	P120	125	203296**	50	62,79	75,35	1	62,79	0	508021
STF D125 P150 GR NET/50	P150	125	203297**	50	62,79	75,35	1	62,79	0	508021
STF D125 P180 GR NET/50	P180	125	203298**	50	62,79	75,35	1	62,79	0	508021
STF D125 P240 GR NET/50	P240	125	203300**	50	62,79	75,35	1	62,79	0	508021
STF D125 P320 GR NET/50	P320	125	203301**	50	62,79	75,35	1	62,79	0	508021
STF D125 P400 GR NET/50	P400	125	203302**	50	62,79	75,35	1	62,79	0	508021

## Protection Pad

für RO 125, ES 125, ETS 125, ETSC 125, ETS EC 125, LEX 125;

zum Schutz des Schleiftellers bei Verwendung von Netzschleifmitteln

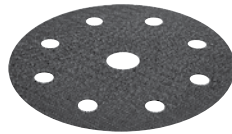

	Durchmesser mm	Höhe mm								
PP-STF D125 /2	125	2	203344*	2	12,01	14,41	1	12,01	0	408006

## StickFix Schleifscheiben Ø 125 mm für Holzwerkstoffe

für RO 125, ES 125, ETS 125, ETSC 125, ETS EC 125, LEX 125



	Körnung	Durchmesser mm								
STF D125/8 P60 RU2/10	P60	125	499102*	10	17,90	21,48	5	89,50	0	508003
STF D125/8 P80 RU2/10	P80	125	499103*	10	16,96	20,35	5	84,80	0	508003
STF D125/8 P120 RU2/10	P120	125	499105*	10	14,37	17,24	5	71,85	0	508003
STF D125/8 P150 RU2/10	P150	125	499106*	10	14,37	17,24	5	71,85	0	508003
STF D125/8 P220 RU2/10	P220	125	499108*	10	14,37	17,24	5	71,85	0	508003
STF D125/8 P40 RU2/50	P40	125	499093**	50	59,72	71,66	1	59,72	0	508003
STF D125/8 P60 RU2/50	P60	125	499094**	50	55,72	66,86	1	55,72	0	508003
STF D125/8 P80 RU2/50	P80	125	499095**	50	52,07	62,48	1	52,07	0	508003
STF D125/8 P100 RU2/50	P100	125	499096**	50	44,29	53,15	1	44,29	0	508003
STF D125/8 P120 RU2/50	P120	125	499097**	50	44,29	53,15	1	44,29	0	508003
STF D125/8 P150 RU2/50	P150	125	499098**	50	44,29	53,15	1	44,29	0	508003
STF D125/8 P180 RU2/50	P180	125	499099**	50	44,29	53,15	1	44,29	0	508003
STF D125/8 P220 RU2/50	P220	125	499100**	50	44,29	53,15	1	44,29	0	508003

\*SB-verpacktes Zubehör und Verbrauchsmaterial für Lochwand  
\*\*im Karton

VPE = Packungsinhalt pro Bestellnummer  
VSE = Handels-Versandeinheit pro Bestellnummer

<sup>1)</sup> Unverbindliche Preisempfehlung des Herstellers.  
Preise des Händlers können abweichen.

**StickFix Schleifscheiben Ø 125 mm bei harten Einsatzbedingungen**

für RO 125, ES 125, ETS 125, ETSC 125, ETS EC 125, LEX 125

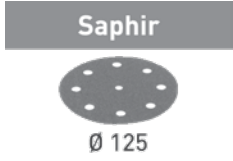

	Körnung	Durchmesser mm								
<b>STF D125/8 P24 SA/25</b>	P24	125	493124**	25	50,29	60,35	1	50,29	0	508004
<b>STF D125/8 P36 SA/25</b>	P36	125	493125**	25	50,29	60,35	1	50,29	0	508004
<b>STF D125/8 P50 SA/25</b>	P50	125	493126**	25	42,99	51,59	1	42,99	0	508004
<b>STF D125/8 P80 SA/25</b>	P80	125	493127**	25	42,99	51,59	1	42,99	0	508004

**StickFix Schleifscheiben soft Ø 125 mm für Feinstschleifen**

für RO 125, ES 125, ETS 125, ETSC 125, ETS EC 125, LEX 125



	Körnung	Durchmesser mm								
<b>STF D125/0 S500 PL2/15</b>	S500	125	492374**	15	51,35	61,62	1	51,35	0	508005
<b>STF D125/0 S1000 PL2/15</b>	S1000	125	492375**	15	51,35	61,62	1	51,35	0	508005
<b>STF D125/0 S2000 PL2/15</b>	S2000	125	492376**	15	52,78	63,34	1	52,78	0	508005
<b>STF D125/0 S4000 PL2/15</b>	S4000	125	492377**	15	52,78	63,34	1	52,78	0	508005

**StickFix Schleifvlies Ø 125 mm zum Anschleifen**



	Körnung	Durchmesser mm								
<b>STF D125 FN 320 VL/10</b> für RO 125, ES 125, ETS 125, ETSC 125, ETS EC 125, LEX 125; zum Anschleifen und Mattieren von Oberflächen	FINE 320	125	201132*	10	37,93	45,52	1	37,93	0	508006

**StickFix Spezialvlies Ø 125 mm zum Ölen und Wachsen**



	Körnung	Durchmesser mm								
<b>STF D125 green VL/10</b> für RO 125, ES 125, ETS 125, ETSC 125, ETS EC 125, LEX 125; grün; gleichmäßiges Einarbeiten des Öls in die Oberfläche	green	125	496510**	10	36,17	43,40	1	36,17	0	508006
<b>STF D125 white VL/10</b> für RO 125, ES 125, ETS 125, ETSC 125, ETS EC 125, LEX 125; weiß; zum Aufpolieren des Öls und Wachses und zur weiteren Oberflächenveredelung; Poliervlies ohne Schleifkorn	white	125	496511**	10	36,17	43,40	1	36,17	0	508006

\*SB-verpacktes Zubehör und Verbrauchsmaterial für Lochwand  
\*\*im Karton

VPE = Packungsinhalt pro Bestellnummer  
VSE = Handels-Versandseinheit pro Bestellnummer

<sup>1)</sup> Unverbindliche Preisempfehlung des Herstellers. Preise des Händlers können abweichen.

Benennung und Anwendung

Bestell-Nr. VPE PoM € pro VPE<sup>1)</sup> PiM € pro VPE<sup>1)</sup> VSE PoM € pro VSE<sup>1)</sup> TP RG

### StickFix Schleifscheiben Ø 150 mm für Spachtel, Füller, Lacke (speziell VOC-Lacke)

für RO 150, ES 150, ETS 150, ETS EC 150, LEX 150, WTS 150, HSK-D 150; MULTI-JETSTREAM 2

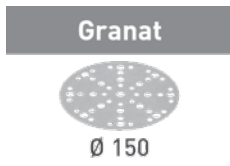

	Körnung	Durchmesser mm								
STF D150/48 P40 GR/10	P40	150	575154*	10	21,08	25,30	5	105,40	0	508017
STF D150/48 P60 GR/10	P60	150	575155*	10	19,80	23,76	5	99,00	0	508017
STF D150/48 P80 GR/10	P80	150	575156*	10	18,37	22,04	5	91,85	0	508017
STF D150/48 P120 GR/10	P120	150	575157*	10	15,55	18,66	5	77,75	0	508017
STF D150/48 P180 GR/10	P180	150	575158*	10	15,55	18,66	5	77,75	0	508017
STF D150/48 P320 GR/10	P320	150	575159*	10	15,55	18,66	5	77,75	0	508017
STF D150/48 P40 GR/50	P40	150	575160**	50	65,60	78,72	1	65,60	0	508017
STF D150/48 P60 GR/50	P60	150	575161**	50	61,37	73,64	1	61,37	0	508017
STF D150/48 P80 GR/50	P80	150	575162**	50	57,13	68,56	1	57,13	0	508017
STF D150/48 P100 GR/100	P100	150	575163**	100	96,93	116,32	1	96,93	0	508017
STF D150/48 P120 GR/100	P120	150	575164**	100	96,93	116,32	1	96,93	0	508017
STF D150/48 P150 GR/100	P150	150	575165**	100	96,93	116,32	1	96,93	0	508017
STF D150/48 P180 GR/100	P180	150	575166**	100	96,93	116,32	1	96,93	0	508017
STF D150/48 P220 GR/100	P220	150	575167**	100	96,93	116,32	1	96,93	0	508017
STF D150/48 P240 GR/100	P240	150	575168**	100	96,93	116,32	1	96,93	0	508017
STF D150/48 P320 GR/100	P320	150	575170**	100	96,93	116,32	1	96,93	0	508017
STF D150/48 P400 GR/100	P400	150	575172**	100	96,93	116,32	1	96,93	0	508017
STF D150/48 P500 GR/100	P500	150	575173**	100	96,93	116,32	1	96,93	0	508017
STF D150/48 P800 GR/50	P800	150	575174**	50	93,06	111,67	1	93,06	0	508017
STF D150/48 P1000 GR/50	P1000	150	575175**	50	93,06	111,67	1	93,06	0	508017
STF D150/48 P1200 GR/50	P1200	150	575176**	50	93,06	111,67	1	93,06	0	508017
STF D150/48 P1500 GR/50	P1500	150	575177**	50	93,06	111,67	1	93,06	0	508017

### Netzschleifmittel Ø 150 mm für Spachtel, Füller, Farben, Lacke und allgemein stark staubende Untergründe

für RO 150, ES 150, ETS 150, ETS EC 150, LEX 150, WTS 150, HSK-D 150



	Körnung	Durchmesser mm								
STF D150 P80 GR NET/50	P80	150	203303**	50	81,04	97,25	1	81,04	0	508021
STF D150 P100 GR NET/50	P100	150	203304**	50	68,90	82,68	1	68,90	0	508021
STF D150 P120 GR NET/50	P120	150	203305**	50	68,90	82,68	1	68,90	0	508021
STF D150 P150 GR NET/50	P150	150	203306**	50	68,90	82,68	1	68,90	0	508021
STF D150 P180 GR NET/50	P180	150	203307**	50	68,90	82,68	1	68,90	0	508021
STF D150 P240 GR NET/50	P240	150	203309**	50	68,90	82,68	1	68,90	0	508021
STF D150 P320 GR NET/50	P320	150	203310**	50	68,90	82,68	1	68,90	0	508021
STF D150 P400 GR NET/50	P400	150	203311**	50	68,90	82,68	1	68,90	0	508021

### Protection Pad

für RO 150, ES 150, ETS 150, ETS EC 150, LEX 150, WTS 150; zum Schutz des Schleiftellers bei Verwendung von Netzschleifmittel

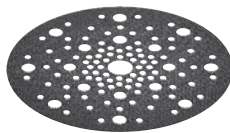

	Durchmesser mm	Höhe mm								
PP-STF D150 /2	150	2	203343*	2	13,31	15,97	1	13,31	0	408006

### StickFix Schleifscheiben Ø 150 mm für Holzwerkstoffe

für RO 150, ES 150, ETS 150, ETS EC 150, LEX 150, WTS 150, HSK-D 150; MULTI-JETSTREAM 2

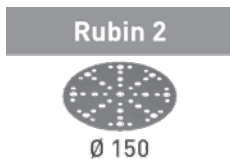

	Körnung	Durchmesser mm								
STF D150/48 P40 RU2/10	P40	150	575178*	10	21,08	25,30	5	105,40	0	508003
STF D150/48 P60 RU2/10	P60	150	575179*	10	19,80	23,76	5	99,00	0	508003
STF D150/48 P80 RU2/10	P80	150	575180*	10	18,37	22,04	5	91,85	0	508003
STF D150/48 P100 RU2/10	P100	150	575181*	10	15,55	18,66	5	77,75	0	508003
STF D150/48 P120 RU2/10	P120	150	575182*	10	15,55	18,66	5	77,75	0	508003
STF D150/48 P150 RU2/10	P150	150	575183*	10	15,55	18,66	5	77,75	0	508003
STF D150/48 P180 RU2/10	P180	150	575184*	10	15,55	18,66	5	77,75	0	508003
STF D150/48 P220 RU2/10	P220	150	575185*	10	15,55	18,66	5	77,75	0	508003
STF D150/48 P40 RU2/50	P40	150	575186**	50	65,60	78,72	1	65,60	0	508003

\*SB-verpacktes Zubehör und Verbrauchsmaterial für Lochwand  
\*\*im Karton

VPE = Packungsinhalt pro Bestellnummer  
VSE = Handels-Versandereinheit pro Bestellnummer

<sup>1)</sup> Unverbindliche Preisempfehlung des Herstellers.  
Preise des Händlers können abweichen.

# Schleifmittel

Benennung und Anwendung	Körnung	Durchmesser mm	Bestell-Nr.	VPE		PoM € pro VPE <sup>1)</sup>		PiM € pro VPE <sup>1)</sup>		VSE	PoM € pro VPE <sup>1)</sup>		TP	RG
				Packung	Einheit	Netto	Brutto	Netto	Brutto		Netto	Brutto		
<b>Rubin 2</b>  Ø 150	<b>STF D150/48 P60 RU2/50</b>	P60	150	575187**	50	61,37	73,64	1	61,37	0	508003			
	<b>STF D150/48 P80 RU2/50</b>	P80	150	575188**	50	57,13	68,56	1	57,13	0	508003			
	<b>STF D150/48 P100 RU2/50</b>	P100	150	575189**	50	48,64	58,37	1	48,64	0	508003			
	<b>STF D150/48 P120 RU2/50</b>	P120	150	575190**	50	48,64	58,37	1	48,64	0	508003			
	<b>STF D150/48 P150 RU2/50</b>	P150	150	575191**	50	48,64	58,37	1	48,64	0	508003			
	<b>STF D150/48 P180 RU2/50</b>	P180	150	575192**	50	48,64	58,37	1	48,64	0	508003			
	<b>STF D150/48 P220 RU2/50</b>	P220	150	575193**	50	48,64	58,37	1	48,64	0	508003			

**StickFix Schleifscheiben Ø 150 mm bei harten Einsatzbedingungen**  
für RO 150, ES 150, ETS 150, ETS EC 150, LEX 150, WTS 150, HSK-D 150; MULTI-JETSTREAM 2

Benennung und Anwendung	Körnung	Durchmesser mm	Bestell-Nr.	VPE		PoM € pro VPE <sup>1)</sup>		PiM € pro VPE <sup>1)</sup>		VSE	PoM € pro VPE <sup>1)</sup>		TP	RG
				Packung	Einheit	Netto	Brutto	Netto	Brutto		Netto	Brutto		
<b>Saphir</b>  Ø 150	<b>STF-D150/48 P24 SA/25</b>	P24	150	575194**	25	72,09	86,51	1	72,09	0	508004			
	<b>STF-D150/48 P36 SA/25</b>	P36	150	575195**	25	72,09	86,51	1	72,09	0	508004			
	<b>STF-D150/48 P50 SA/25</b>	P50	150	575196**	25	61,37	73,64	1	61,37	0	508004			
	<b>STF-D150/48 P80 SA/25</b>	P80	150	575197**	25	61,37	73,64	1	61,37	0	508004			



**StickFix Schleifscheiben soft Ø 150 mm für Feinstschleifen**  
für RO 150, ES 150, ETS 150, ETS EC 150, LEX 150, WTS 150, HSK-D 150

Benennung und Anwendung	Körnung	Durchmesser mm	Bestell-Nr.	VPE		PoM € pro VPE <sup>1)</sup>		PiM € pro VPE <sup>1)</sup>		VSE	PoM € pro VPE <sup>1)</sup>		TP	RG
				Packung	Einheit	Netto	Brutto	Netto	Brutto		Netto	Brutto		
<b>Platin 2</b>  Ø 150	<b>STF D150/0 S400 PL2/15</b>	S400	150	492368**	15	60,54	72,65	1	60,54	0	508005			
	<b>STF D150/0 S500 PL2/15</b>	S500	150	492369**	15	60,54	72,65	1	60,54	0	508005			
	<b>STF D150/0 S1000 PL2/15</b>	S1000	150	492370**	15	60,54	72,65	1	60,54	0	508005			
	<b>STF D150/0 S2000 PL2/15</b>	S2000	150	492371**	15	61,49	73,79	1	61,49	0	508005			
	<b>STF D150/0 S4000 PL2/15</b>	S4000	150	492372**	15	61,49	73,79	1	61,49	0	508005			

**StickFix Schleifvlies Ø 150 mm zum Anschleifen**  
für RO 150, ES 150, ETS 150, ETS EC 150, LEX 150, WTS 150, HSK-D 150; ungelocht

Benennung und Anwendung	Körnung	Durchmesser mm	Bestell-Nr.	VPE		PoM € pro VPE <sup>1)</sup>		PiM € pro VPE <sup>1)</sup>		VSE	PoM € pro VPE <sup>1)</sup>		TP	RG
				Packung	Einheit	Netto	Brutto	Netto	Brutto		Netto	Brutto		
<b>Vlies</b>  Ø 150	<b>STF D150 MD 100 VL/10</b>	MEDI-UM 100	150	201126*	10	42,76	51,31	1	42,76	0	508006			
	<b>STF D150 FN 320 VL/10</b>	FINE 320	150	201127*	10	40,63	48,76	1	40,63	0	508006			
	<b>STF D150 SF 800 VL/10</b>	SUPER-FINE 800	150	201128*	10	40,63	48,76	1	40,63	0	508006			

**StickFix Spezialvlies Ø 150 mm zum Ölen und Wachsen**

Benennung und Anwendung	Körnung	Durchmesser mm	Bestell-Nr.	VPE		PoM € pro VPE <sup>1)</sup>		PiM € pro VPE <sup>1)</sup>		VSE	PoM € pro VPE <sup>1)</sup>		TP	RG
				Packung	Einheit	Netto	Brutto	Netto	Brutto		Netto	Brutto		
 <b>STF D150 green VL/10</b> für RO 150, ES 150, ETS 150, ETS EC 150, LEX 150, WTS 150, HSK-D 150; gleichmäßiges Einarbeiten des Öls in die Oberfläche; grün	green	150	496508**	10	44,29	53,15	1	44,29	0	508006				
	 <b>STF D150 white VL/10</b> für RO 150, ES 150, ETS 150, ETS EC 150, LEX 150, WTS 150, HSK-D 150; zum Aufpolieren des Öls und Wachses und zur weiteren Oberflächenveredelung; Poliervlies ohne Schleifkorn	white	150	496509**	10	44,29	53,15	1	44,29	0	508006			

\*SB-verpacktes Zubehör und Verbrauchsmaterial für Lochwand  
\*\*im Karton

VPE = Packungsinhalt pro Bestellnummer  
VSE = Handels-Versandseinheit pro Bestellnummer

<sup>1)</sup> Unverbindliche Preisempfehlung des Herstellers.  
Preise des Händlers können abweichen.

# Schleifmittel

Benennung und Anwendung	Bestell-Nr.	VPE	PoM € pro VPE <sup>1)</sup>	PiM € pro VPE <sup>1)</sup>	VSE	PoM € pro VSE <sup>1)</sup>	TP	RG
-------------------------	-------------	-----	-----------------------------	-----------------------------	-----	-----------------------------	----	----

## Schleifmittel für RUTSCHER, Linearschleifer und Druckluftrutscher

**StickFix Schleifblätter V93 für Spachtel, Füller, Lacke (speziell VOC-Lacke und harte Untergründe)**  
für RO 90 DX, DX 93, RS 300, RS 3, LRS 93 (Bügeleisenschleifschuh)



	Körnung								
STF V93/6 P40 GR/50	P40	497390**	50	31,09	37,31	1	31,09	0	508017
STF V93/6 P60 GR/50	P60	497391**	50	28,97	34,76	1	28,97	0	508017
STF V93/6 P80 GR/50	P80	497392**	50	27,09	32,51	1	27,09	0	508017
STF V93/6 P100 GR/100	P100	497393**	100	45,70	54,84	1	45,70	0	508017
STF V93/6 P120 GR/100	P120	497394**	100	45,70	54,84	1	45,70	0	508017
STF V93/6 P150 GR/100	P150	497395**	100	45,70	54,84	1	45,70	0	508017
STF V93/6 P180 GR/100	P180	497396**	100	45,70	54,84	1	45,70	0	508017
STF V93/6 P220 GR /100	P220	497397**	100	45,70	54,84	1	45,70	0	508017
STF V93/6 P240 GR/100	P240	497398**	100	45,70	54,84	1	45,70	0	508017
STF V93/6 P320 GR/100	P320	497399**	100	45,70	54,84	1	45,70	0	508017

**StickFix Schleifblätter V93 für Holzwerkstoffe**  
für RO 90 DX, DX 93, RS 300, RS 3, LRS 93 (Bügeleisenschleifschuh)



	Körnung								
STF V93/6 P40 RU2/50	P40	499161**	50	31,09	37,31	1	31,09	0	508003
STF V93/6 P60 RU2/50	P60	499162**	50	28,97	34,76	1	28,97	0	508003
STF V93/6 P80 RU2/50	P80	499163**	50	27,09	32,51	1	27,09	0	508003
STF V93/6 P100 RU2/50	P100	499164**	50	22,97	27,56	1	22,97	0	508003
STF V93/6 P120 RU2/50	P120	499165**	50	22,97	27,56	1	22,97	0	508003
STF V93/6 P150 RU2/50	P150	499166**	50	22,97	27,56	1	22,97	0	508003

**StickFix Schleifstreifen 80 x 133 mm für Spachtel, Füller, Lacke (speziell VOC-Lacke und harte Untergründe)**  
für RTS 400, RTSC 400, RS 400, RS 4, LS 130, HSK-A 80 x 130, HSK 80 x 133

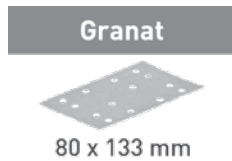

	Körnung	Maße mm								
STF 80x133 P40 GR/10	P40	80 x 133	497127*	10	13,31	15,97	5	66,55	0	508017
STF 80x133 P80 GR/10	P80	80 x 133	497128*	10	11,66	13,99	5	58,30	0	508017
STF 80x133 P120 GR/10	P120	80 x 133	497129*	10	10,01	12,01	5	50,05	0	508017
STF 80x133 P180 GR/10	P180	80 x 133	497130*	10	10,01	12,01	5	50,05	0	508017
STF 80x133 P40 GR/50	P40	80 x 133	497117**	50	41,22	49,46	1	41,22	0	508017
STF 80x133 P60 GR/50	P60	80 x 133	497118**	50	38,28	45,94	1	38,28	0	508017
STF 80x133 P80 GR/50	P80	80 x 133	497119**	50	35,92	43,10	1	35,92	0	508017
STF 80x133 P100 GR/100	P100	80 x 133	499628**	100	60,66	72,79	1	60,66	0	508017
STF 80x133 P120 GR/100	P120	80 x 133	497120**	100	60,66	72,79	1	60,66	0	508017
STF 80x133 P150 GR/100	P150	80 x 133	497121**	100	60,66	72,79	1	60,66	0	508017
STF 80x133 P180 GR/100	P180	80 x 133	497122**	100	60,66	72,79	1	60,66	0	508017
STF 80x133 P220 GR/100	P220	80 x 133	497123**	100	60,66	72,79	1	60,66	0	508017
STF 80x133 P240 GR/100	P240	80 x 133	497124**	100	60,66	72,79	1	60,66	0	508017
STF 80x133 P320 GR/100	P320	80 x 133	497125**	100	60,66	72,79	1	60,66	0	508017
STF 80x133 P400 GR/100	P400	80 x 133	497126**	100	60,66	72,79	1	60,66	0	508017

**Netzschleifmittel 80 x 133 mm für Spachtel, Füller, Farben, Lacke und allgemein stark staubende Untergründe**  
für RTS 400, RTSC 400, RS 400, RS 4, LS 130, HSK-A 80 x 130, HSK 80 x 133



	Körnung	Maße mm								
STF 80x133 P80 GR NET/50	P80	80 x 133	203285**	50	57,13	68,56	1	57,13	0	508021
STF 80x133 P100 GR NET/50	P100	80 x 133	203286**	50	48,53	58,24	1	48,53	0	508021
STF 80x133 P120 GR NET/50	P120	80 x 133	203287**	50	48,53	58,24	1	48,53	0	508021
STF 80x133 P150 GR NET/50	P150	80 x 133	203288**	50	48,53	58,24	1	48,53	0	508021
STF 80x133 P180 GR NET/50	P180	80 x 133	203289**	50	48,53	58,24	1	48,53	0	508021
STF 80x133 P240 GR NET/50	P240	80 x 133	203291**	50	48,53	58,24	1	48,53	0	508021
STF 80x133 P320 GR NET/50	P320	80 x 133	203292**	50	48,53	58,24	1	48,53	0	508021
STF 80x133 P400 GR NET/50	P400	80 x 133	203293**	50	48,53	58,24	1	48,53	0	508021



\*SB-verpacktes Zubehör und Verbrauchsmaterial für Lochwand  
\*\*im Karton

VPE = Packungsinhalt pro Bestellnummer  
VSE = Handels-Versandseinheit pro Bestellnummer

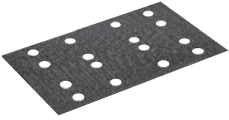

<sup>1)</sup> Unverbindliche Preisempfehlung des Herstellers.  
Preise des Händlers können abweichen.

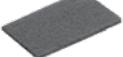

# Schleifmittel

Benennung und Anwendung	Bestell-Nr.	VPE	PoM € pro VPE <sup>1)</sup>	PiM € pro VPE <sup>1)</sup>	VSE	PoM € pro VPE <sup>1)</sup>	TP	RG
<b>Protection Pad</b>								
 <b>Protection Pad, PP-STF 80x133 /2</b> für RTS 400, RTSC 400, RS 400, RS 4, LS 130; zum Schutz des Schleifschuhs bei Verwendung von Netzschleifmitteln Abmessung Länge x Breite 80 x 133 mm; Höhe 2 mm	203346*	2	12,01	14,41	1	12,01	0	408006

<b>StickFix Schleifstreifen 80 x 133 mm für Holzwerkstoffe</b> für RTS 400, RTSC 400, RS 400, RS 4, LS 130, HSK-A 80 x 130, HSK 80 x 133										
	Körnung	Maße mm								
 <b>Rubin 2</b>										
 80 x 133 mm										
<b>STF 80X133 P40 RU2/50</b>	P40	80 x 133	499046**	50	41,22	49,46	1	41,22	0	508003
<b>STF 80X133 P60 RU2/50</b>	P60	80 x 133	499047**	50	38,28	45,94	1	38,28	0	508003
<b>STF 80X133 P80 RU2/50</b>	P80	80 x 133	499048**	50	35,92	43,10	1	35,92	0	508003
<b>STF 80X133 P100 RU2/50</b>	P100	80 x 133	499049**	50	30,62	36,74	1	30,62	0	508003
<b>STF 80X133 P120 RU2/50</b>	P120	80 x 133	499050**	50	30,62	36,74	1	30,62	0	508003
<b>STF 80X133 P150 RU2/50</b>	P150	80 x 133	499051**	50	30,62	36,74	1	30,62	0	508003
<b>STF 80X133 P180 RU2/50</b>	P180	80 x 133	499052**	50	30,62	36,74	1	30,62	0	508003
<b>STF 80X133 P220 RU2/50</b>	P220	80 x 133	499053**	50	30,62	36,74	1	30,62	0	508003

<b>StickFix Schleifstreifen 80 x 130 mm zum Anschleifen</b>										
	Körnung	Maße mm								
 <b>Vlies</b>										
 80 x 130 mm										
<b>STF 80x130 SF 800 VL/5</b>	800	80 x 130	483582*	5	11,54	13,85	1	11,54	0	508006

<b>StickFix Schleifstreifen 80 x 400 mm für Spachtel, Füller, Lacke (speziell VOC-Lacke)</b> für LRS 400, HSK-A 80x400 / 80x200										
	Körnung	Maße mm								
 <b>Granat</b>										
 80 x 400 mm										
<b>STF 80x400 P80 GR/50</b>	P80	80 x 400	497159**	50	74,20	89,04	1	74,20	0	508017
<b>STF 80x400 P120 GR/50</b>	P120	80 x 400	497160**	50	63,14	75,77	1	63,14	0	508017
<b>STF 80x400 P180 GR/50</b>	P180	80 x 400	497162**	50	63,14	75,77	1	63,14	0	508017
<b>STF 80x400 P240 GR/50</b>	P240	80 x 400	497163**	50	63,14	75,77	1	63,14	0	508017

<b>StickFix Schleifstreifen 93 x 178 mm für Spachtel, Füller, Lacke (speziell VOC-Lacke und harte Untergründe)</b> für RS 300, RS 3, LRS 93										
	Körnung	Maße mm								
 <b>Granat</b>										
 93 x 178 mm										
<b>STF 93X178 P40 GR/50</b>	P40	93 x 178	498933**	50	54,07	64,88	1	54,07	0	508017
<b>STF 93X178 P60 GR/50</b>	P60	93 x 178	498934**	50	50,17	60,20	1	50,17	0	508017
<b>STF 93X178 P80 GR/50</b>	P80	93 x 178	498935**	50	46,77	56,12	1	46,77	0	508017
<b>STF 93X178 P100 GR/100</b>	P100	93 x 178	499633**	100	79,62	95,54	1	79,62	0	508017
<b>STF 93X178 P120 GR/100</b>	P120	93 x 178	498936**	100	79,62	95,54	1	79,62	0	508017
<b>STF 93X178 P150 GR/100</b>	P150	93 x 178	498937**	100	79,62	95,54	1	79,62	0	508017
<b>STF 93X178 P180 GR/100</b>	P180	93 x 178	498938**	100	79,62	95,54	1	79,62	0	508017
<b>STF 93X178 P220 GR/100</b>	P220	93 x 178	498939**	100	79,62	95,54	1	79,62	0	508017
<b>STF 93X178 P240 GR/100</b>	P240	93 x 178	498940**	100	79,62	95,54	1	79,62	0	508017

\*SB-verpacktes Zubehör und Verbrauchsmaterial für Lochwand  
\*\*im Karton

VPE = Packungsinhalt pro Bestellnummer  
VSE = Handels-Versandseinheit pro Bestellnummer

<sup>1)</sup> Unverbindliche Preisempfehlung des Herstellers.  
Preise des Händlers können abweichen.



# Schleifmittel

Benennung und Anwendung

Bestell-Nr. VPE PoM € pro VPE<sup>1)</sup> PiM € pro VPE<sup>1)</sup> VSE PoM € pro VSE<sup>1)</sup> TP RG

**StickFix Schleifblätter 100 x 150 mm für Spachtel, Füller, Lacke (speziell VOC-Lacke und harte Untergründe)**  
für DTS 400, DS 400, DTSC 400

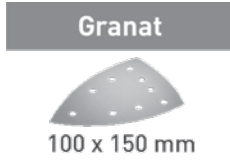

	Körnung									
STF DELTA/9 P40 GR/10	P40	577538*	10	16,02	19,22	5	80,10	0	508017	
STF DELTA/9 P80 GR/10	P80	577539*	10	14,02	16,82	5	70,10	0	508017	
STF DELTA/9 P120 GR/10	P120	577540*	10	11,78	14,14	5	58,90	0	508017	
STF DELTA/9 P180 GR/10	P180	577541*	10	11,78	14,14	5	58,90	0	508017	
STF DELTA/9 P40 GR/50	P40	577542**	50	49,35	59,22	1	49,35	0	508017	
STF DELTA/9 P60 GR/50	P60	577543**	50	45,93	55,12	1	45,93	0	508017	
STF DELTA/9 P80 GR/50	P80	577544**	50	42,99	51,59	1	42,99	0	508017	
STF DELTA/9 P100 GR/100	P100	577545**	100	72,91	87,49	1	72,91	0	508017	
STF DELTA/9 P120 GR/100	P120	577546**	100	72,91	87,49	1	72,91	0	508017	
STF DELTA/9 P150 GR/100	P150	577547**	100	72,91	87,49	1	72,91	0	508017	
STF DELTA/9 P180 GR/100	P180	577548**	100	72,91	87,49	1	72,91	0	508017	
STF DELTA/9 P220 GR/100	P220	577549**	100	72,91	87,49	1	72,91	0	508017	
STF DELTA/9 P240 GR/100	P240	577550**	100	72,91	87,49	1	72,91	0	508017	
STF DELTA/9 P320 GR/100	P320	577551**	100	72,91	87,49	1	72,91	0	508017	
STF DELTA/9 P400 GR/100	P400	577552**	100	72,91	87,49	1	72,91	0	508017	

**Netzschleifmittel 100 x 150 mm für Spachtel, Füller, Farben, Lacke und allgemein stark staubende Untergründe**  
für DTS 400, DS 400, DTSC 400



	Körnung								
STF DELTA P80 GR NET/50	P80	203320**	50	67,03	80,44	1	67,03	0	508021
STF DELTA P100 GR NET/50	P100	203321**	50	57,01	68,41	1	57,01	0	508021
STF DELTA P120 GR NET/50	P120	203322**	50	57,01	68,41	1	57,01	0	508021
STF DELTA P150 GR NET/50	P150	203323**	50	57,01	68,41	1	57,01	0	508021
STF DELTA P180 GR NET/50	P180	203324**	50	57,01	68,41	1	57,01	0	508021
STF DELTA P240 GR NET/50	P240	203326**	50	57,01	68,41	1	57,01	0	508021
STF DELTA P320 GR NET/50	P320	203327**	50	57,01	68,41	1	57,01	0	508021
STF DELTA P400 GR NET/50	P400	203328**	50	57,01	68,41	1	57,01	0	508021

**Protection Pad**  
für DTS 400, DTSC 400, DS 400; zum Schutz des Schleifschuhs bei Verwendung von Netzschleifmitteln



	Abmessung Länge x Breite mm	Höhe mm								
PP-STF DELTA/9/2	100 x 150	2	577537*	2	12,01	14,41	1	12,01	0	408006

**StickFix Schleifblätter 100 x 150 mm für Holzwerkstoffe**  
für DTS 400, DS 400, DTSC 400

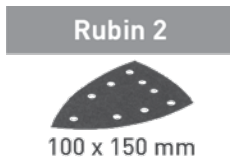

	Körnung								
STF DELTA/9 P40 RU2/50	P40	577571**	50	49,35	59,22	1	49,35	0	508003
STF DELTA/9 P60 RU2/50	P60	577572**	50	45,93	55,12	1	45,93	0	508003
STF DELTA/9 P80 RU2/50	P80	577573**	50	42,99	51,59	1	42,99	0	508003
STF DELTA/9 P100 RU2/50	P100	577574**	50	36,63	43,96	1	36,63	0	508003
STF DELTA/9 P120 RU2/50	P120	577575**	50	36,63	43,96	1	36,63	0	508003
STF DELTA/9 P150 RU2/50	P150	577576**	50	36,63	43,96	1	36,63	0	508003
STF DELTA/9 P180 RU2/50	P180	577577**	50	36,63	43,96	1	36,63	0	508003
STF DELTA/9 P220 RU2/50	P220	577578**	50	36,63	43,96	1	36,63	0	508003

\*SB-verpacktes Zubehör und Verbrauchsmaterial für Lochwand  
\*\*im Karton

VPE = Packungsinhalt pro Bestellnummer  
VSE = Handels-Versandseinheit pro Bestellnummer

<sup>1)</sup> Unverbindliche Preisempfehlung des Herstellers. Preise des Händlers können abweichen.

# Schleifmittel

Benennung und Anwendung

Bestell-Nr. VPE PoM € pro VPE <sup>1)</sup> PiM € pro VPE <sup>1)</sup> VSE PoM € pro VPE <sup>1)</sup> TP RG

**StickFix Schleifstreifen 115 x 228 mm für Spachtel, Füller, Lacke (speziell VOC-Lacke und harte Untergründe)**  
für RS 200, RS 2, RS 100, RS 100 C, RS 1, RS 1 C, HSK-A 115 x 226

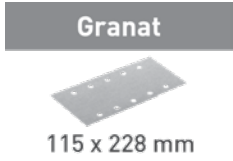

	Körnung	Maße mm								
<b>STF 115X228 P40 GR/50</b>	P40	115 x 228	498944**	50	75,04	90,05	1	75,04	0	508017
<b>STF 115X228 P60 GR/50</b>	P60	115 x 228	498945**	50	69,74	83,69	1	69,74	0	508017
<b>STF 115X228 P80 GR/50</b>	P80	115 x 228	498946**	50	65,14	78,17	1	65,14	0	508017
<b>STF 115x228 P100 GR/100</b>	P100	115 x 228	499632**	100	110,72	132,86	1	110,72	0	508017
<b>STF 115X228 P120 GR/100</b>	P120	115 x 228	498947**	100	110,72	132,86	1	110,72	0	508017
<b>STF 115X228 P180 GR/100</b>	P180	115 x 228	498949**	100	110,72	132,86	1	110,72	0	508017
<b>STF 115X228 P220 GR/100</b>	P220	115 x 228	498950**	100	110,72	132,86	1	110,72	0	508017
<b>STF 115X228 P240 GR/100</b>	P240	115 x 228	498951**	100	110,72	132,86	1	110,72	0	508017
<b>STF 115X228 P400 GR/100</b>	P400	115 x 228	498954**	100	110,72	132,86	1	110,72	0	508017

## Schleifmittel für Bandschleifer

**Schleifbänder BS 75**  
für BS 75; für Holzwerkstoffe



	Körnung	Maße mm								
<b>L533X 75-P40 RU2/10</b>	P40	533 x 75	499155**	10	36,39	43,67	1	36,39	0	508003
<b>L533X 75-P60 RU2/10</b>	P60	533 x 75	499156**	10	33,92	40,70	1	33,92	0	508003
<b>L533X 75-P80 RU2/10</b>	P80	533 x 75	499157**	10	31,81	38,17	1	31,81	0	508003
<b>L533X 75-P100 RU2/10</b>	P100	533 x 75	499158**	10	27,09	32,51	1	27,09	0	508003
<b>L533X 75-P120 RU2/10</b>	P120	533 x 75	499159**	10	27,09	32,51	1	27,09	0	508003
<b>L533X 75-P150 RU2/10</b>	P150	533 x 75	499160**	10	27,09	32,51	1	27,09	0	508003

**Schleifbänder BS 105**  
für BS 105; für Holzwerkstoffe



	Körnung	Maße mm								
<b>L620X105-P40 RU2/10</b>	P40	620 x 105	499149**	10	47,48	56,98	1	47,48	0	508003
<b>L620X105-P60 RU2/10</b>	P60	620 x 105	499150**	10	44,18	53,02	1	44,18	0	508003
<b>L620X105-P80 RU2/10</b>	P80	620 x 105	499151**	10	41,22	49,46	1	41,22	0	508003
<b>L620X105-P100 RU2/10</b>	P100	620 x 105	499152**	10	35,22	42,26	1	35,22	0	508003
<b>L620X105-P120 RU2/10</b>	P120	620 x 105	499153**	10	35,22	42,26	1	35,22	0	508003

## Handschleifklötze und Handschleifmittel

**Handschleifmittel Granat Schleifrolle 115 mm x 25 m**  
flexibles, universelles Handschleifmittel für Farben, Spachtel, Füller, Lacke (speziell VOC-Lacke und harte Untergründe)



	Körnung	Maße								
<b>115x25m P80 GR</b>	P80	115 mm x 25 m	201105**	1	50,17	60,20	3	150,51	0	508020
<b>115x25m P100 GR</b>	P100	115 mm x 25 m	201106**	1	46,05	55,26	3	138,15	0	508020
<b>115x25m P120 GR</b>	P120	115 mm x 25 m	201107**	1	46,05	55,26	3	138,15	0	508020
<b>115x25m P150 GR</b>	P150	115 mm x 25 m	201108**	1	46,05	55,26	3	138,15	0	508020
<b>115x25m P180 GR</b>	P180	115 mm x 25 m	201109**	1	46,05	55,26	3	138,15	0	508020
<b>115x25m P220 GR</b>	P220	115 mm x 25 m	201110**	1	46,05	55,26	3	138,15	0	508020

\*SB-verpacktes Zubehör und Verbrauchsmaterial für Lochwand  
\*\*im Karton

VPE = Packungsinhalt pro Bestellnummer  
VSE = Handels-Versandseinheit pro Bestellnummer

<sup>1)</sup> Unverbindliche Preisempfehlung des Herstellers.  
Preise des Händlers können abweichen.

# Schleifmittel

Benennung und Anwendung

Bestell-Nr. VPE PoM € pro VPE<sup>1)</sup> PiM € pro VPE<sup>1)</sup> VSE PoM € pro VSE<sup>1)</sup> TP RG

## Handschleifmittel Granat Soft Schleifrolle (vorperforiert) 115 mm x 25 m

zum Schleifen von Rundungen, Konturen und Profilen; für Lackreparaturarbeiten; entspricht ca. 200 Softpads 115x120; auf Schaumstoffträger



	Körnung	Maße								
115x25m P120 GR SOFT	P120	115 mm x 25 m	497091**	1	98,00	117,60	1	98,00	0	508017
115x25m P150 GR SOFT	P150	115 mm x 25 m	497092**	1	98,00	117,60	1	98,00	0	508017
115x25m P180 GR SOFT	P180	115 mm x 25 m	497093**	1	98,00	117,60	1	98,00	0	508017
115x25m P240 GR SOFT	P240	115 mm x 25 m	497094**	1	98,00	117,60	1	98,00	0	508017
115x25m P320 GR SOFT	P320	115 mm x 25 m	497095**	1	98,00	117,60	1	98,00	0	508017
115x25m P400 GR SOFT	P400	115 mm x 25 m	497096**	1	98,00	117,60	1	98,00	0	508017
115x25m P500 GR SOFT	P500	115 mm x 25 m	497097**	1	98,00	117,60	1	98,00	0	508017
115x25m P600 GR SOFT	P600	115 mm x 25 m	497098**	1	98,00	117,60	1	98,00	0	508017

## Handschleifmittel Granat Schleifpapier 230 x 280 mm

flexibles, universelles Handschleifmittel für Farben, Spachtel, Füller, Lacke (speziell VOC-Lacke und harte Untergründe); Maße 230 x 280 mm

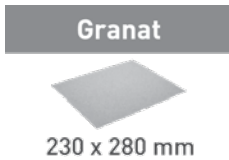

	Körnung	Maße mm								
230x280 P80 GR/10	P80	230 x 280	201258**	10	13,66	16,39	1	13,66	0	508020
230x280 P100 GR/10	P100	230 x 280	201259**	10	12,72	15,26	15	190,80	0	508020
230x280 P120 GR/10	P120	230 x 280	201260**	10	12,72	15,26	15	190,80	0	508020
230x280 P150 GR/10	P150	230 x 280	201261**	10	12,72	15,26	15	190,80	0	508020
230x280 P180 GR/10	P180	230 x 280	201262**	10	12,72	15,26	15	190,80	0	508020
230x280 P220 GR/10	P220	230 x 280	201263**	10	12,72	15,26	15	190,80	0	508020

## Handschleifmittel Granat Schleifblock 69 x 98 x 26 mm

4-seitiger, formstabiler Schleifschwamm; ideal zum Schleifen von Kanten und Profilen; Maße 69 x 98 x 26 mm

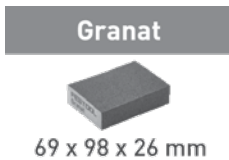

	Körnung	Maße mm								
69x98x26 36 GR/6	36	69 x 98 x 26	201080**	6	6,12	7,34	8	48,96	0	508020
69x98x26 60 GR/6	60	69 x 98 x 26	201081**	6	6,12	7,34	8	48,96	0	508020
69x98x26 120 GR/6	120	69 x 98 x 26	201082**	6	6,12	7,34	8	48,96	0	508020
69x98x26 220 GR/6	220	69 x 98 x 26	201083**	6	6,12	7,34	8	48,96	0	508020

## Handschleifmittel Granat Schleifblock 69 x 98 x 26 mm "Combiblock"

4-seitiger, formstabiler Schleifschwamm mit runder und spitzwinkliger Seite; ideal zum Schleifen von schwerzugänglichen Stellen und konkaven Profilen; Maße 69 x 98 x 26 mm

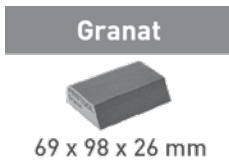

	Körnung	Maße mm								
69x98x26 120 CO GR/6	120	69 x 98 x 26	201084**	6	8,49	10,19	8	67,92	0	508020

\*SB-verpacktes Zubehör und Verbrauchsmaterial für Lochwand  
\*\*im Karton

VPE = Packungsinhalt pro Bestellnummer  
VSE = Handels-Versandseinheit pro Bestellnummer

<sup>1)</sup> Unverbindliche Preisempfehlung des Herstellers. Preise des Händlers können abweichen.

## Benennung und Anwendung

Bestell-Nr. VPE PoM € pro VPE<sup>1)</sup> PiM € pro VPE<sup>1)</sup> VSE PoM € pro VSE<sup>1)</sup> TP RG

### Handschleifmittel Granat Schleifschwamm 98 x 120 x 13 mm

2-seitiger, flexibler Schleifschwamm; ideal zum Schleifen von Radiusprofilen und Formflächen



	Körnung	Maße mm								
<b>98x120x13 60 GR/6</b>	60	98 x 120 x 13	201112**	6	5,77	6,92	8	46,16	0	508020
<b>98x120x13 120 GR/6</b>	120	98 x 120 x 13	201113**	6	5,77	6,92	8	46,16	0	508020
<b>98x120x13 220 GR/6</b>	220	98 x 120 x 13	201114**	6	5,77	6,92	8	46,16	0	508020
<b>98x120x13 800 GR/6</b>	800	98 x 120 x 13	201507**	6	5,77	6,92	8	46,16	0	508020

### Lackziehklinge



#### Lackziehklinge, LZK-HM

mit Kordel;  
zum punktuellen Entfernen von Lackeinschlüssen und Unebenheiten; aus Hartmetall;  
mit umlaufendem Hohlsliff  
Abmessungen 25 x 30 mm

497525*	1	86,57	103,88	1	86,57	0	308003
---------	---	-------	--------	---	-------	---	--------

### Handschleifklötze mit Absaugung



#### Schleifklotz, HSK-A 80x130

passendes Schleifmittel 80 x 133 mm;  
Adapter für Festool Schlauch, Bypass-Adapter  
Produktgewicht ohne Zubehör 0,19 kg

496962**	1	80,10	96,12	1	80,10	0	408004
----------	---	-------	-------	---	-------	---	--------



#### Schleifklotz, HSK-A 115x226

passendes Schleifmittel 115 x 228 mm;  
Adapter für Festool Schlauch, Bypass-Adapter  
Produktgewicht ohne Zubehör 0,28 kg

496963**	1	151,84	182,21	1	151,84	0	408004
----------	---	--------	--------	---	--------	---	--------



#### Schleifklotz, HSK-A 80x400

passendes Schleifmittel 80 x 400 mm;  
Adapter für Festool Schlauch, Bypass-Adapter  
Produktgewicht ohne Zubehör 0,52 kg

496964**	1	167,61	201,13	1	167,61	0	408004
----------	---	--------	--------	---	--------	---	--------



#### Schleifklotz, HSK-A 80x200

passendes Schleifmittel 80 x 400 mm (zu halbieren);  
Adapter für Festool Schlauch, Bypass-Adapter  
Produktgewicht ohne Zubehör 0,2 kg

496965**	1	119,79	143,75	1	119,79	0	408004
----------	---	--------	--------	---	--------	---	--------



#### Schleifklötze, HSK-A-Set

passendes Schleifmittel  
80 x 133 mm, 115 x 228 mm, 80 x 400 mm;  
Adapter für Festool Schlauch,  
HSK-A 80x130 (496962),  
Bypass-Adapter,  
HSK-A 80x200 (496965),  
HSK-A 80x400 (496964),  
HSK-A 115x226 (496963)

497101**	1	519,34	623,21	1	519,34	0	408004
----------	---	--------	--------	---	--------	---	--------



#### Saugschlauch, D 21,5 x 5m HSK

für Handschleifklotz;  
zum direkten Anschluss (ohne Muffe)  
an den Handschleifklotz mit Absaugung  
Länge 5 m; Durchmesser 21,5 mm

495019**	1	43,93	52,72	1	43,93	0	309001
----------	---	-------	-------	---	-------	---	--------



\*SB-verpacktes Zubehör und Verbrauchsmaterial für Lochwand  
\*\*im Karton

VPE = Packungsinhalt pro Bestellnummer  
VSE = Handels-Versandseinheit pro Bestellnummer

<sup>1)</sup> Unverbindliche Preisempfehlung des Herstellers.  
Preise des Händlers können abweichen.

# Schleifmittel

Benennung und Anwendung	Bestell-Nr.	VPE	PoM € pro VPE <sup>1)</sup>	PiM € pro VPE <sup>1)</sup>	VSE	PoM € pro VSE <sup>1)</sup>	TP	RG
<b>Handschleifklötze ohne Absaugung</b>								
 <b>Schleifklotz, HSK-D 150 W</b> weich; zur Aufnahme von StickFix Schleifscheiben Ø 150 mm	495965*	1	28,16	33,79	1	28,16	0	408004
 <b>Schleifklotz, HSK-D 150 H</b> hart; zur Aufnahme von StickFix Schleifscheiben Ø 150 mm; nicht absaugbar	495966*	1	30,16	36,19	1	30,16	0	408004
 <b>Schleifklotz, HSK 80x133 H</b> hart; zur Aufnahme von StickFix Schleifstreifen 80 x 133 mm; nicht absaugbar	495967*	1	30,16	36,19	1	30,16	0	408004

<b>Handschleifklotz Pocket StickFix</b>										
	Körnung	Maße mm								
 Granat  46 x 178 mm 										
<b>STF 46X178 P80 GR/10</b> für Handschleifmittel	P80	46 x 178	204277*	10	7,54	9,05	1	7,54	0	508017
<b>STF 46X178 P120 GR/10</b> für Handschleifmittel	P120	46 x 178	204278*	10	6,48	7,78	1	6,48	0	508017
<b>STF 46X178 P180 GR/10</b> für Handschleifmittel	P180	46 x 178	204279*	10	6,48	7,78	1	6,48	0	508017
<b>HSK-STF-46x178</b> zur Aufnahme von StickFix Schleifstreifen 46 x 178 mm	-	-	583129*	1	15,55	18,66	1	15,55	0	408004

\*SB-verpacktes Zubehör und Verbrauchsmaterial für Lochwand  
 \*\*im Karton

VPE = Packungsinhalt pro Bestellnummer  
 VSE = Handels-Versandseinheit pro Bestellnummer

<sup>1)</sup> Unverbindliche Preisempfehlung des Herstellers.  
 Preise des Händlers können abweichen.

Benennung und Anwendung

Bestell-Nr. VPE PoM € pro VPE<sup>1)</sup> PiM € pro VPE<sup>1)</sup> VSE PoM € pro VSE<sup>1)</sup> TP RG

## Getriebe-Exzentrerschleifer

### Getriebe-Exzentrerschleifer ROTEX RO 90 DX



**Getriebe-Exzentrerschleifer ROTEX, RO 90 DX FEQ-Plus**  
FastFix Schleifteller Ø 90 mm (weich-HT) (496804),  
StickFix Schleifschuh V93,  
Protector (496801),  
plug it-Netzkabel (4 m) (203914),  
Systainer SYS3 M 187 (204842)

576259	1	630,17	756,20	1	630,17	35	108002
--------	---	--------	--------	---	--------	----	--------

### Getriebe-Exzentrerschleifer ROTEX RO 150

MULTI-JETSTREAM 2



**Getriebe-Exzentrerschleifer ROTEX, RO 150 FEQ**  
FastFix Schleifteller Ø 150 mm MULTI-JETSTREAM 2  
(weich W) (202461),  
Protector (493913),  
plug it-Netzkabel (4 m) (203914)

575066	1	702,02	842,42	1	702,02	42	108002
--------	---	--------	--------	---	--------	----	--------

**Getriebe-Exzentrerschleifer ROTEX, RO 150 FEQ-Plus**  
FastFix Schleifteller Ø 150 mm MULTI-JETSTREAM 2  
(weich W) (202461), Protector (493913),  
plug it-Netzkabel (4 m) (203914),  
Systainer SYS3 M 237 (204843)

576017	1	755,02	906,02	1	755,02	42	108002
--------	---	--------	--------	---	--------	----	--------

## Zubehör für Getriebe-Exzentrerschleifer

### Zubehör für ROTEX RO 90 FEQ



**Protector, FESTOOL 90FX**  
für RO 90 DX;  
zum Schutz von Schleifschuh und Werkstück  
bei minimalem Randabstand

496801*	1	14,25	17,10	1	14,25	0	208001
---------	---	-------	-------	---	-------	---	--------

### Zubehör für ROTEX RO 150 FEQ



**Protector, FESTOOL 150FX**  
für RO 150 FEQ;  
zum Schutz von Schleifteller und Werkstück  
bei minimalem Randabstand

493913*	1	17,67	21,20	1	17,67	0	208001
---------	---	-------	-------	---	-------	---	--------



**Zusatzhandgriff, ZG-RAS/RO**  
für RO 150, RAS, WTS 150, RAP 80/150/180;  
erleichtert das Führen der Maschine

487865**	1	10,49	12,59	1	10,49	0	208010
----------	---	-------	-------	---	-------	---	--------



**Handgriff, BG-RO 150**  
für RO 150 FEQ;  
ermöglicht leichte Führung der Maschine beim Polieren

495188*	1	27,45	32,94	1	27,45	0	208001
---------	---	-------	-------	---	-------	---	--------

## Polierzubehör für Getriebe-Exzentrerschleifer

### PoliStick



**Polierteller, PT-STF-D90 FX-RO90**  
für RO 90 DX; FastFix;  
zur Aufnahme von Polierzubehör mit Durchmesser 80 mm;  
Polieren von Möbelkanten; Polieren kleiner Flächen  
Durchmesser 75 mm



495625*	1	42,05	50,46	1	42,05	0	408002
---------	---	-------	-------	---	-------	---	--------

\*SB-verpacktes Zubehör und Verbrauchsmaterial für Lochwand  
\*\*im Karton



VPE = Packungsinhalt pro Bestellnummer  
VSE = Handels-Versandseinheit pro Bestellnummer

<sup>1)</sup> Unverbindliche Preisempfehlung des Herstellers.  
Preise des Händlers können abweichen.



# Polieren

Benennung und Anwendung	Bestell-Nr.	VPE	PoM € pro VPE <sup>1)</sup>	PiM € pro VPE <sup>1)</sup>	VSE	PoM € pro VSE <sup>1)</sup>	TP	RG
 <p><b>Polierteller, PT-STF-D150 FX</b> für RO 150 FEQ; FastFix; zur Aufnahme des Polierzubehörs Durchmesser 135 mm; Höhe 10 mm</p>	496151*	1	41,69	50,03	1	41,69	0	408002
 <p><b>Polierteller, PT-STF-D150 M8</b> für RO 150; zur Aufnahme des Polierzubehörs Durchmesser 135 mm; Höhe 10 mm</p>	496152*	1	30,98	37,18	1	30,98	0	408002

## Zubehör für Rotationspolierer

PoliStick Polierteller										
	Durchmesser mm	Höhe mm								
 <p><b>PT-STF-D80-M14</b> für RAP 80; mit integriertem Dämpfer zur optimalen Druckverteilung beim Polieren; zur Aufnahme des Polierzubehörs</p>	70	20	488337*	1	38,17	45,80	1	38,17	0	408002
 <p><b>PT-STF-D150-M14</b> für RAP 150; mit integriertem Dämpfer zur optimalen Druckverteilung beim Polieren; zur Aufnahme des Polierzubehörs</p>	125	25	488342*	1	43,93	52,72	1	43,93	0	408002
 <p><b>PT-STF-D180-M14</b> für RAP 180; mit integriertem Dämpfer zur optimalen Druckverteilung beim Polieren; zur Aufnahme des Polierzubehörs</p>	165	30	488349*	1	49,00	58,80	1	49,00	0	408002

## Polierschwamm PoliStick für Ø 80 mm für RAP 80, RO 90 DX

	Durchmesser mm	Höhe mm								
 <p><b>PS STF D80x20 OR/5</b> orange; mittel; zum Vorpolieren bei der Beseitigung von Fehlstellen im Lack; ideal in Verbindung mit MPA 5010</p>	80	20	201993*	5	34,63	41,56	1	34,63	0	508009
 <p><b>PS STF D80x20 BL/5</b> blau; mittelfein; zur Erzeugung eines perfekten Glanzgrades; ideal in Verbindung mit MPA 9010</p>	80	20	202001*	5	31,68	38,02	1	31,68	0	508009
 <p><b>PS STF D80x20 WH/5</b> weiß; fein; zum Auspolieren von Hologrammen und Erzeugung von Tiefenglanz; Hochglanzpolieren; ideal in Verbindung mit MPA 11010</p>	80	20	202009*	5	31,68	38,02	1	31,68	0	508009

\*SB-verpacktes Zubehör und Verbrauchsmaterial für Lochwand  
\*\*im Karton

VPE = Packungsinhalt pro Bestellnummer  
VSE = Handels-Versandseinheit pro Bestellnummer

<sup>1)</sup> Unverbindliche Preisempfehlung des Herstellers.  
Preise des Händlers können abweichen.

**Lammfell und Polierfilz für Ø 80 mm**  
für RAP 80, RO 90 DX



	Durchmesser mm	Höhe mm								
<b>LF STF D 80/5</b> Echthaar-Lammfell für eine hohe Abrasivität und ein hervorragendes Polierergebnis; ideal in Verbindung mit MPA 5010; besonders geeignet für UV-Lacke, kratzbeständige Lacke; optimale Haftung dank ganzflächiger Veloursverklebung und Randvernähung	80	18	202044*	5	51,83	62,20	1	51,83	0	508009
<b>PF-STF-D80x6-H/5</b> Polierfilz; hart; zum Vorpolieren von Mineralwerkstoffen, Acrylglas und Lacken; weiß	80	6	488339*	5	27,56	33,07	1	27,56	0	508009

**Polierschwamm PoliStick für Ø 150 mm**  
für RO 150, RAP 150









	Durchmesser mm	Höhe mm								
<b>PS STF D150x30 OR/1</b> orange; mittel; zum Vorpolieren bei der Beseitigung von Fehlstellen im Lack; ideal in Verbindung mit MPA 5010	150	30	202369*	1	24,73	29,68	1	24,73	0	508009
<b>PS STF D150x30 OR/5</b> orange; mittel; zum Vorpolieren bei der Beseitigung von Fehlstellen im Lack; ideal in Verbindung mit MPA 5010	150	30	201997**	5	108,72	130,46	1	108,72	0	508009
<b>PS STF D150x30 BL/1</b> blau; mittelfein; zur Erzeugung eines perfekten Glanzgrades; ideal in Verbindung mit MPA 9010	150	30	202373*	1	20,02	24,02	1	20,02	0	508009
<b>PS STF D150x30 BL/5</b> blau; mittelfein; zur Erzeugung eines perfekten Glanzgrades; ideal in Verbindung mit MPA 9010	150	30	202005**	5	85,05	102,06	1	85,05	0	508009
<b>PS STF D150x30 WH/1</b> weiß; fein; zum Auspolieren von Hologrammen und Erzeugung von Tiefenglanz; Hochglanzpolieren; ideal in Verbindung mit MPA 11010	150	30	202377**	1	20,02	24,02	1	20,02	0	508009
<b>PS STF D150x30 WH/5</b> weiß; fein; zum Auspolieren von Hologrammen und Erzeugung von Tiefenglanz; Hochglanzpolieren; ideal in Verbindung mit MPA 11010	150	30	202013**	5	85,05	102,06	1	85,05	0	508009
<b>PS STF D150x30 BA/1 W</b> schwarz; sehr fein (gewaffelt); zum Entfernen von Poliermittelrückständen auf der Lackoberfläche	150	30	202380*	1	19,43	23,32	1	19,43	0	508009
<b>PS STF D150x30 BA/5 W</b> schwarz; sehr fein (gewaffelt); zum Entfernen von Poliermittelrückständen auf der Lackoberfläche	150	30	202019**	5	84,46	101,35	1	84,46	0	508009

\*SB-verpacktes Zubehör und Verbrauchsmaterial für Lochwand  
\*\*im Karton

VPE = Packungsinhalt pro Bestellnummer  
VSE = Handels-Versandseinheit pro Bestellnummer

<sup>1)</sup> Unverbindliche Preisempfehlung des Herstellers.  
Preise des Händlers können abweichen.



Benennung und Anwendung		Bestell-Nr.	VPE	PoM € pro VPE <sup>1)</sup>	PiM € pro VPE <sup>1)</sup>	VSE	PoM € pro VSE <sup>1)</sup>	TP	RG		
<b>Lammfell und Polierfilz für Ø 150 mm</b> für RO 150, RAP 150											
	<b>LF STF D 150/1</b> Echthaar-Lammfell für eine hohe Abrasivität und ein hervorragendes Polierergebnis; ideal in Verbindung mit MPA 5010; besonders geeignet für UV-Lacke, kratzbeständige Lacke; optimale Haftung dank ganzflächiger Veloursverklebung und Randvernähhung	150	18	202046*	1	23,32	27,98	1	23,32	0	508009
	<b>PF-STF-D150x6-H/5</b> Polierfilz; hart; zum Vorpolieren von Mineralwerkstoffen, Acrylgas und Lacken; weiß	150	6	488348**	5	45,70	54,84	1	45,70	0	508009
<b>Lackziehklinge</b>											
	<b>Lackziehklinge, LZK-HM</b> mit Kordel; zum punktuellen Entfernen von Lackeinschlüssen und Unebenheiten; aus Hartmetall; mit umlaufendem Hohlsliff Abmessungen 25 x 30 mm			497525*	1	86,57	103,88	1	86,57	0	308003
<b>Poliermittel</b>											
	<b>Poliermittel, MPA 5010 OR/0,5L</b> 1-Step Schleifpolitur Speed Cut; silikonfrei; wasserbasiert; perfekt in Verbindung mit Lammfell oder Polierschwamm (ORANGE) Flascheninhalt 500 ml			202048**	1	39,34	47,21	6	236,04	0	508009
	<b>Poliermittel, MPA 9010 BL/0,5L</b> Feinschleifpolitur Speed Gloss; silikonfrei; wasserbasiert; perfekt in Verbindung mit Polierschwamm (BLAU) Flascheninhalt 500 ml			202050**	1	32,74	39,29	6	196,44	0	508009
	<b>Poliermittel, MPA 11010 WH/0,5L</b> Anti-Hologramm-Hochglanzpolitur; silikonfrei; wasserbasiert; perfekt in Verbindung mit Polierschwamm (WEISS) Flascheninhalt 500 ml			202051**	1	32,74	39,29	6	196,44	0	508009
	<b>Sprühversiegelung, MPA SV+/0,5L</b> zum Versiegeln von Lackoberflächen; silikonfrei; wasserbasiert Flascheninhalt 500 ml			202052**	1	28,97	34,76	6	173,82	0	508009

\*SB-verpacktes Zubehör und Verbrauchsmaterial für Lochwand  
 \*\*im Karton

VPE = Packungsinhalt pro Bestellnummer  
 VSE = Handels-Versandseinheit pro Bestellnummer

<sup>1)</sup> Unverbindliche Preisempfehlung des Herstellers.  
 Preise des Händlers können abweichen.

# Polieren

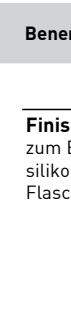
Benennung und Anwendung	Bestell-Nr.	VPE	PoM € pro VPE <sup>1)</sup>	PiM € pro VPE <sup>1)</sup>	VSE	PoM € pro VSE <sup>1)</sup>	TP	RG
 <p><b>Finish-Reiniger, MPA F+/0,5L</b> zum Entfernen von Poliermittelrückständen und Fettflecken; silikonfrei; wasserbasiert Flascheninhalt 500 ml</p>	202053**	1	22,97	27,56	6	137,82	0	508009
 <p><b>Microfasertuch, MPA-Microfibre/2</b> für perfektes Lack-Finish; zum Entfernen von Poliermittelrückständen und Fingerabdrücken</p>	205732*	2	29,68	35,62	1	29,68	0	508009

\*SB-verpacktes Zubehör und Verbrauchsmaterial für Lochwand  
\*\*im Karton

VPE = Packungsinhalt pro Bestellnummer  
VSE = Handels-Versandseinheit pro Bestellnummer

<sup>1)</sup> Unverbindliche Preisempfehlung des Herstellers.  
Preise des Händlers können abweichen.

## Akku-Absaugmobile CTLC

### Akku-Absaugmobil CLEANTEC CTLC SYS

Behälter-/Filtersackvolumen 4,5/3,5 l; Zulassung für Staubklasse L



<b>Akku-Absaugmobil CLEANTEC, CTLC SYS I-Basic</b> Bluetooth® Funktionalität für Sauger Ferneinschaltung bei Akku-Werkzeugen; nur zum Trockensaugen geeignet; Hauptfilter (500558), Filtersack montiert, Saugschlauch glatt Ø 27 x 3 m-AS/CT mit Winkeldrehausgleich saugerseitig (577160), Polsterdüse D 36 PD (500592), Fugendüse D 36 FD-150 (500593), Tragegurt SYS-CT (500532), Sauger-Fernbedienung CT-F I (202098)	576936	1	397,96	477,55	1	397,96	25	109010
--	--------	---	--------	--------	---	--------	----	--------

### Akku-Absaugmobil CLEANTEC, CTLC SYS HPC 4,0 I-Plus

Bluetooth® Funktionalität für Sauger Ferneinschaltung bei Akku-Werkzeugen; nur zum Trockensaugen geeignet; Hauptfilter (500558), Filtersack montiert, Saugschlauch glatt Ø 27 x 3 m-AS/CT mit Winkeldrehausgleich saugerseitig (577160), Polsterdüse D 36 PD (500592), Fugendüse D 36 FD-150 (500593), Tragegurt SYS-CT (500532), Sauger-Fernbedienung CT-F I (202098), Energie-Set SYS 18V 4x4,0/TCL 6 DUO (577104)

	576944	1	887,10	1.064,52	1	887,10	25	109010
--	--------	---	--------	----------	---	--------	----	--------

### Akku-Absaugmobil CLEANTEC CTLC MINI

Behälter-/Filtersackvolumen 10/7,5 l; Zulassung für Staubklasse L



<b>Akku-Absaugmobil CLEANTEC, CTLC MINI I-Basic</b> Bluetooth® Funktionalität für Sauger Ferneinschaltung bei Akku-Werkzeugen; mit manueller Filter- und Filtersackabreinigung; Hauptfilter (204200), SELFCLEAN Filtersack SC-FIS-CT, Saugschlauch glatt Ø 27/32 x 3,5 m-AS/CTR (577158), Sauger-Fernbedienung CT-F I (202098)	577065	1	507,20	608,64	1	507,20	32	109013
---	--------	---	--------	--------	---	--------	----	--------

**Akku-Absaugmobil CLEANTEC, CTLC MINI I-Plus**  
Bluetooth® Funktionalität für Sauger Ferneinschaltung bei Akku-Werkzeugen; mit manueller Filter- und Filtersackabreinigung; Hauptfilter (204200), SELFCLEAN Filtersack SC-FIS-CT, Saugschlauch glatt Ø 27/32 x 3,5 m-AS/CTR (577158), Sauger-Fernbedienung CT-F I (202098), Energie-Set SYS 18V 4x5,0/TCL 6 DUO (577709)

	577670	1	1.073,69	1.288,43	1	1.073,69	32	109013
--	--------	---	----------	----------	---	----------	----	--------

### Akku-Absaugmobil CLEANTEC CTLC MIDI

Behälter-/Filtersackvolumen 15/12,5 l; Zulassung für Staubklasse L



<b>Akku-Absaugmobil CLEANTEC, CTLC MIDI I-Basic</b> Bluetooth® Funktionalität für Sauger Ferneinschaltung bei Akku-Werkzeugen; mit manueller Filter- und Filtersackabreinigung; Hauptfilter (204200), SELFCLEAN Filtersack SC-FIS-CT, Saugschlauch glatt Ø 27/32 x 3,5 m-AS/CTR (577158), Sauger-Fernbedienung CT-F I (202098)	577066	1	565,16	678,19	1	565,16	36	109013
---	--------	---	--------	--------	---	--------	----	--------

**Akku-Absaugmobil CLEANTEC, CTLC MIDI I-Plus**  
Bluetooth® Funktionalität für Sauger Ferneinschaltung bei Akku-Werkzeugen; mit manueller Filter- und Filtersackabreinigung; Hauptfilter (204200), SELFCLEAN Filtersack SC-FIS-CT, Saugschlauch glatt Ø 27/32 x 3,5 m-AS/CTR (577158), Sauger-Fernbedienung CT-F I (202098), Energie-Set SYS 18V 4x5,0/TCL 6 DUO (577709)

	577671	1	1.131,65	1.357,98	1	1.131,65	36	109013
--	--------	---	----------	----------	---	----------	----	--------

## Absaugmobil CTL SYS

### Absaugmobil CLEANTEC CTL SYS

Behälter-/Filtersackvolumen 4,5/3,5 l; Zulassung für Staubklasse L



<b>Absaugmobil CLEANTEC, CTL SYS</b> nur zum Trockensaugen geeignet; Filtersack montiert, Saugschlauch glatt Ø 27 x 3 m-AS/CT mit Winkeldrehausgleich saugerseitig (577160), Polsterdüse D 36 PD (500592), Fugendüse D 36 FD-150 (500593), Tragegurt SYS-CT (500532)	575279	1	401,30	481,56	1	401,30	24	109017
---	--------	---	--------	--------	---	--------	----	--------

\*SB-verpacktes Zubehör und Verbrauchsmaterial für Lochwand  
\*\*im Karton

VPE = Packungsinhalt pro Bestellnummer  
VSE = Handels-Versandereinheit pro Bestellnummer

<sup>1)</sup> Unverbindliche Preisempfehlung des Herstellers. Preise des Händlers können abweichen.

## Absaugmobile CTL

### Absaugmobil CLEANTEC CTL MINI

Behälter-/Filtersackvolumen 10/7,5 l; Zulassung für Staubklasse L



#### Absaugmobil CLEANTEC, CTL MINI I

Bluetooth® Funktionalität für Sauger Ferneinschaltung bei Akku-Werkzeugen;  
mit manueller Filter- und Filtersackabreinigung;  
Hauptfilter (204200),  
SELF-CLEAN Filtersack SC-FIS-CT,  
Saugschlauch glatt Ø 27/32 x 3,5 m-AS/CTR (577158)

574840	1	506,08	607,30	1	506,08	30	109003
--------	---	--------	--------	---	--------	----	--------

### Absaugmobil CLEANTEC CTL MIDI

Behälter-/Filtersackvolumen 15/12,5 l; Zulassung für Staubklasse L



#### Absaugmobil CLEANTEC, CTL MIDI I

Bluetooth® Funktionalität für Sauger Ferneinschaltung bei Akku-Werkzeugen;  
mit manueller Filter- und Filtersackabreinigung;  
Hauptfilter (204200),  
SELF-CLEAN Filtersack SC-FIS-CT,  
Saugschlauch glatt Ø 27/32 x 3,5 m-AS/CTR (577158)

574832	1	552,90	663,48	1	552,90	33	109003
--------	---	--------	--------	---	--------	----	--------

### Absaugmobil CLEANTEC CTL 26

Behälter-/Filtersackvolumen 26/24 l; Zulassung für Staubklasse L



#### Absaugmobil CLEANTEC, CTL 26 E

Hauptfilter (496170),  
SELF-CLEAN Filtersack,  
Saugschlauch glatt Ø 27/32 x 3,5 m-AS/CTR (577158)

574947	1	698,93	838,72	1	698,93	44	109004
--------	---	--------	--------	---	--------	----	--------



#### Absaugmobil CLEANTEC, CTL 26 E SD

Hauptfilter (496170),  
SELF-CLEAN Filtersack,  
Saugschlauch glatt Ø 27/32 x 3,5 m-AS/CTR (577158),  
2. Steckdose mit Dauerstrom

574955	1	749,09	898,91	1	749,09	44	109004
--------	---	--------	--------	---	--------	----	--------



#### Absaugmobil CLEANTEC, CTL 26 E SD E/A

Hauptfilter (496170),  
SELF-CLEAN Filtersack,  
Saugschlauch glatt Ø 27/32 x 3,5 m-AS/CTR (577158),  
2. Steckdose mit Ein-/Ausschaltautomatik

574956	1	749,09	898,91	1	749,09	44	109004
--------	---	--------	--------	---	--------	----	--------

\*SB-verpacktes Zubehör und Verbrauchsmaterial für Lochwand  
\*\*im Karton

VPE = Packungsinhalt pro Bestellnummer  
VSE = Handels-Versandseinheit pro Bestellnummer

<sup>1)</sup> Unverbindliche Preisempfehlung des Herstellers.  
Preise des Händlers können abweichen.

Benennung und Anwendung		Bestell-Nr.	VPE	PoM € pro VPE <sup>1)</sup>	PiM € pro VPE <sup>1)</sup>	VSE	PoM € pro VSE <sup>1)</sup>	TP	RG
<b>Absaugmobile CLEANTEC CTL 26 AC</b> mit automatischer Hauptfilterabreinigung; Behälter-/Filtersackvolumen 26/24 l; Zulassung für Staubklasse L									
	<b>Absaugmobil CLEANTEC, CTL 26 E AC</b> mit AUTOCLEAN Funktion; High Performance Hauptfilter (203759), SELFCLEAN Filtersack, Entsorgungssack, Saugschlauch glatt Ø 27/32 x 3,5 m-AS/CTR (577158)	574945	1	819,32	983,18	1	819,32	49	109004
	<b>Absaugmobil CLEANTEC, CTL 26 E AC RENOFIX</b> mit AUTOCLEAN Funktion; Spezialsauger für RENOFIX Sanierungsfräser und Diamantschleifer; High Performance Hauptfilter (203759), Entsorgungssack, Saugschlauch glatt Ø 36/32 x 3,5 m-AS/R mit drehbaren Anschlussmuffen (204923), Verschlusschieber ComfortClean (497926)	575841	1	838,26	1.005,91	1	838,26	49	109004
<b>Absaugmobil CLEANTEC CTL 36</b> Behälter-/Filtersackvolumen 36/34 l; Zulassung für Staubklasse L									
	<b>Absaugmobil CLEANTEC, CTL 36 E</b> Hauptfilter (496170), SELFCLEAN Filtersack, Saugschlauch glatt Ø 27/32 x 3,5 m-AS/CTR (577158)	574965	1	843,84	1.012,61	1	843,84	51	109004
<b>Absaugmobile CLEANTEC CTL 36 AC</b> mit automatischer Hauptfilterabreinigung; Behälter-/Filtersackvolumen 36/34 l; Zulassung für Staubklasse L									
	<b>Absaugmobil CLEANTEC, CTL 36 E AC</b> mit AUTOCLEAN Funktion; High Performance Hauptfilter (203759), SELFCLEAN Filtersack, Entsorgungssack, Saugschlauch glatt Ø 27/32 x 3,5 m-AS/CTR (577158)	574958	1	963,12	1.155,74	1	963,12	59	109004
	<b>Absaugmobil CLEANTEC, CTL 36 E AC-LHS</b> mit AUTOCLEAN Funktion; High Performance Hauptfilter (203759), Saugschlauch knickfest D 36x3,5-AS/KS/B/LHS 225 (577101), SELFCLEAN Filtersack, Entsorgungssack, Verschlusschieber ComfortClean (497926)	574960	1	983,18	1.179,82	1	983,18	59	109004
	<b>Absaugmobil CLEANTEC, CTL 36 E AC RENOFIX</b> mit AUTOCLEAN Funktion; Spezialsauger für RENOFIX Sanierungsfräser und Diamantschleifer; High Performance Hauptfilter (203759), Entsorgungssack, Saugschlauch glatt Ø 36/32 x 3,5 m-AS/R mit drehbaren Anschlussmuffen (204923), Verschlusschieber ComfortClean (497926)	575842	1	983,18	1.179,82	1	983,18	59	109004
	<b>Absaugmobil CLEANTEC, CTL 36 E AC-PLANEX</b> mit AUTOCLEAN Funktion; Spezialsauger für alle Langhalschleifer PLANEX; High Performance Hauptfilter (203759), Saugschlauch knickfest D 36x3,5-AS/KS/B/LHS 225 (577101), SELFCLEAN Filtersack, Entsorgungssack, Verschlusschieber ComfortClean (497926), Werkzeughalter PLANEX (205274)	576850	1	1.023,70	1.228,44	1	1.023,70	59	109004

\*SB-verpacktes Zubehör und Verbrauchsmaterial für Lochwand  
 \*\*im Karton

VPE = Packungsinhalt pro Bestellnummer  
 VSE = Handels-Versandseinheit pro Bestellnummer

<sup>1)</sup> Unverbindliche Preisempfehlung des Herstellers.  
 Preise des Händlers können abweichen.

## Benennung und Anwendung

Bestell-Nr. VPE PoM € pro VPE <sup>1)</sup> PiM € pro VPE <sup>1)</sup> VSE PoM € pro VSE <sup>1)</sup> TP RG

### Absaugmobile CLEANTEC CTL 48

Behälter-/Filtersackvolumen 48/46 l; Zulassung für Staubklasse L



#### Absaugmobil CLEANTEC, CTL 48 E

Hauptfilter (496170),  
SELFCLEAN Filtersack,  
Saugschlauch glatt Ø 27/32 x 3,5 m-AS/CTR (577158),  
Schubbügel (497295)

574975	1	964,23	1.157,08	1	964,23	58	109004
--------	---	--------	----------	---	--------	----	--------

## Akku-Absaugmobile CTMC

### Akku-Absaugmobil CLEANTEC CTMC SYS

Behälter-/Filtersackvolumen 4,5/3,5 l; Zulassung für Staubklasse M



#### Akku-Absaugmobil CLEANTEC, CTMC SYS I-Basic

Bluetooth® Funktionalität für Sauger Ferneinschaltung bei Akku-Werkzeugen;  
nur zum Trockensaugen geeignet;  
Hauptfilter (500558), Filtersack montiert,  
Saugschlauch glatt Ø 27 x 3 m-AS/CT mit  
Winkeldrehausgleich saugerseitig (577160),  
Polsterdüse D 36 PD (500592),  
Fugendüse D 36 FD-150 (500593),  
Tragegurt SYS-CT (500532),  
Sauger-Fernbedienung CT-F I (202098)

574933	1	513,88	616,66	1	513,88	32	109011
--------	---	--------	--------	---	--------	----	--------

#### Akku-Absaugmobil CLEANTEC, CTMC SYS HPC 4,0 I-Plus

Bluetooth® Funktionalität für Sauger Ferneinschaltung bei Akku-Werkzeugen;  
nur zum Trockensaugen geeignet;  
Hauptfilter (500558), Filtersack montiert,  
Saugschlauch glatt Ø 27 x 3 m-AS/CT mit  
Winkeldrehausgleich saugerseitig (577160),  
Polsterdüse D 36 PD (500592), Fugendüse D 36 FD-150 (500593),  
Tragegurt SYS-CT (500532),  
Sauger-Fernbedienung CT-F I (202098),  
Energie-Set SYS 18V 4x4,0/TCL 6 DUO (577104)

576942	1	1.003,02	1.203,62	1	1.003,02	32	109011
--------	---	----------	----------	---	----------	----	--------

### Akku-Absaugmobil CLEANTEC CTMC MIDI

Behälter-/Filtersackvolumen 15/12,5 l; Zulassung für Staubklasse M



#### Akku-Absaugmobil CLEANTEC, CTMC MIDI I-Basic

Bluetooth® Funktionalität für Sauger Ferneinschaltung bei Akku-Werkzeugen;  
mit manueller Filter- und Filtersackabreinigung;  
Hauptfilter (204200), SELFCLEAN Filtersack SC-FIS-CT,  
Saugschlauch glatt Ø 27/32 x 3,5 m-AS/CTR (577158),  
Sauger-Fernbedienung CT-F I (202098)

577067	1	681,09	817,31	1	681,09	43	109015
--------	---	--------	--------	---	--------	----	--------

#### Akku-Absaugmobil CLEANTEC, CTMC MIDI I-Plus

Bluetooth® Funktionalität für Sauger Ferneinschaltung bei Akku-Werkzeugen;  
mit manueller Filter- und Filtersackabreinigung;  
Hauptfilter (204200), SELFCLEAN Filtersack SC-FIS-CT,  
Saugschlauch glatt Ø 27/32 x 3,5 m-AS/CTR (577158),  
Sauger-Fernbedienung CT-F I (202098),  
Energie-Set SYS 18V 4x5,0/TCL 6 DUO (577709)

577672	1	1.247,58	1.497,10	1	1.247,58	43	109015
--------	---	----------	----------	---	----------	----	--------

## Absaugmobile CTM

### Absaugmobil CLEANTEC CTM MIDI

Behälter-/Filtersackvolumen 15/12,5 l; Zulassung für Staubklasse M



#### Absaugmobil CLEANTEC, CTM MIDI I

Bluetooth® Funktionalität für Sauger Ferneinschaltung bei Akku-Werkzeugen;  
mit manueller Filter- und Filtersackabreinigung;  
Hauptfilter (204200), SELFCLEAN Filtersack SC-FIS-CT,  
Saugschlauch glatt Ø 27/32 x 3,5 m-AS/CTR (577158)

574822	1	669,94	803,93	1	669,94	40	109009
--------	---	--------	--------	---	--------	----	--------

### Absaugmobil CLEANTEC CTM 26

Behälter-/Filtersackvolumen 26/24 l; Zulassung für Staubklasse M



#### Absaugmobil CLEANTEC, CTM 26 E

Hauptfilter (496170),  
SELFCLEAN Filtersack,  
Saugschlauch glatt Ø 27/32 x 3,5 m-AS/CTR (577158),  
Verschlussdeckel für Ansaugstutzen







574981	1	930,79	1.116,95	1	930,79	56	109005
--------	---	--------	----------	---	--------	----	--------

\*SB-verpacktes Zubehör und Verbrauchsmaterial für Lochwand  
\*\*im Karton

VPE = Packungsinhalt pro Bestellnummer  
VSE = Handels-Versandseinheit pro Bestellnummer

<sup>1)</sup> Unverbindliche Preisempfehlung des Herstellers.  
Preise des Händlers können abweichen.

# Saugen

Benennung und Anwendung		Bestell-Nr.	VPE	PoM € pro VPE <sup>1)</sup>	PiM € pro VPE <sup>1)</sup>	VSE	PoM € pro VSE <sup>1)</sup>	TP	RG
<b>Absaugmobil CLEANTEC CTM 26 AC</b> mit automatischer Hauptfilterabreinigung; Behälter-/Filtersackvolumen 26/24 l; Zulassung für Staubklasse M									
	<b>Absaugmobil CLEANTEC, CTM 26 E AC</b> mit AUTOCLEAN Funktion; High Performance Hauptfilter (203759), SELFCLEAN Filtersack, Entsorgungssack, Saugschlauch glatt Ø 27/32 x 3,5 m-AS/CTR (577158), Verschlussdeckel für Ansaugstutzen	574978	1	1.045,61	1.254,73	1	1.045,61	63	109005
<b>Absaugmobile CLEANTEC CTM 36</b> Behälter-/Filtersackvolumen 36/34 l; Zulassung für Staubklasse M									
	<b>Absaugmobil CLEANTEC, CTM 36 E</b> Hauptfilter (496170), SELFCLEAN Filtersack, Saugschlauch glatt Ø 27/32 x 3,5 m-AS/CTR (577158), Verschlussdeckel für Ansaugstutzen	574988	1	1.066,79	1.280,15	1	1.066,79	64	109005
<b>Absaugmobile CLEANTEC CTM 36 AC</b> mit automatischer Hauptfilterabreinigung; Behälter-/Filtersackvolumen 36/34 l; Zulassung für Staubklasse M									
	<b>Absaugmobil CLEANTEC, CTM 36 E AC</b> mit AUTOCLEAN Funktion; High Performance Hauptfilter (203759), SELFCLEAN Filtersack, Entsorgungssack, Saugschlauch glatt Ø 27/32 x 3,5 m-AS/CTR (577158), Verschlussdeckel für Ansaugstutzen	574983	1	1.181,60	1.417,92	1	1.181,60	72	109005
	<b>Absaugmobil CLEANTEC, CTM 36 E AC-LHS</b> mit AUTOCLEAN Funktion; High Performance Hauptfilter (203759), SELFCLEAN Filtersack, Entsorgungssack, Saugschlauch knickfest D 36x3,5-AS/KS/B/LHS 225 (577101), Verschlusschieber ComfortClean (497926)	574984	1	1.196,09	1.435,31	1	1.196,09	72	109005
	<b>Absaugmobil CLEANTEC, CTM 36 E AC RENOFIX</b> mit AUTOCLEAN Funktion; Spezialsauger für RENOFIX Sanierungsfräser und Diamantschleifer; High Performance Hauptfilter (203759), Entsorgungssack, Saugschlauch glatt Ø 36/32 x 3,5 m-AS/R mit drehbaren Anschlussmuffen (204923), Verschlusschieber ComfortClean (497926)	575846	1	1.196,09	1.435,31	1	1.196,09	72	109005
	<b>Absaugmobil CLEANTEC, CTM 36 E AC-PLANEX</b> mit AUTOCLEAN Funktion; Spezialsauger für alle Langhalschleifer PLANEX; für mineralische Stäube; High Performance Hauptfilter (203759), SELFCLEAN Filtersack, Entsorgungssack, Saugschlauch knickfest D 36x3,5-AS/KS/B/LHS 225 (577101), Verschlusschieber ComfortClean (497926), Werkzeughalter PLANEX (205274)	576853	1	1.236,61	1.483,93	1	1.236,61	72	109005
<b>Absaugmobile CLEANTEC CTM 48</b> Behälter-/Filtersackvolumen 48/46 l; Zulassung für Staubklasse M									
	<b>Absaugmobil CLEANTEC, CTM 48 E</b> Hauptfilter (496170), SELFCLEAN Filtersack, Saugschlauch glatt Ø 27/32 x 3,5 m-AS/CTR (577158), Verschlussdeckel für Ansaugstutzen, Schubbügel (497295)	574992	1	1.179,37	1.415,24	1	1.179,37	71	109005

\*SB-verpacktes Zubehör und Verbrauchsmaterial für Lochwand  
 \*\*im Karton

VPE = Packungsinhalt pro Bestellnummer  
 VSE = Handels-Versandseinheit pro Bestellnummer

<sup>1)</sup> Unverbindliche Preisempfehlung des Herstellers.  
 Preise des Händlers können abweichen.

# Saugen

## Benennung und Anwendung

Bestell-Nr. VPE PoM € pro VPE <sup>1)</sup> PiM € pro VPE <sup>1)</sup> VSE PoM € pro VSE <sup>1)</sup> TP RG

### Absaugmobil CLEANTEC CTM 48 AC

mit automatischer Hauptfilterabreinigung; Behälter-/Filtersackvolumen 48/46 l; Zulassung für Staubklasse M



#### Absaugmobil CLEANTEC, CTM 48 E AC

mit AUTOCLEAN Funktion;  
High Performance Hauptfilter (203759),  
SELFCLEAN Filtersack, Entsorgungssack,  
Saugschlauch glatt Ø 27/32 x 3,5 m-AS/CTR (577158),  
Verschlussdeckel für Ansaugstutzen,  
Schubbügel (497295)

574991	1	1.294,18	1.553,02	1	1.294,18	78	109005
--------	---	----------	----------	---	----------	----	--------

## Absaugmobile CT

### Absaugmobil CLEANTEC CT 15

Behälter-/Filtersackvolumen 15/12,5 l



#### Absaugmobil CLEANTEC, CT 15 E

Hauptfilter (204200),  
Saugschlauch Ø 27/32 x 3,5m-RAS/CT,  
SELFCLEAN Filtersack SC-FIS-CT,  
Fugendüse D 36 FD-150 (500593),  
Polsterdüse D 36 PD (500592)

577410	1	357,83	429,40	1	357,83	23	109019
--------	---	--------	--------	---	--------	----	--------

#### Absaugmobil CLEANTEC, CT 15 E-Set

Hauptfilter (204200),  
Saugschlauch Ø 27/32 x 3,5m-RAS/CT,  
SELFCLEAN Filtersack SC-FIS-CT,  
Fugendüse D 36 FD-150 (500593),  
Polsterdüse D 36 PD (500592),  
Handrohr gebogen D 36 HR-K AS (203129),  
Verlängerungsröhre D 36 VR-K AS (203137),  
Bodendüse D 36 BD 300 (577261)

577415	1	397,96	477,55	1	397,96	23	109019
--------	---	--------	--------	---	--------	----	--------

### Absaugmobil CLEANTEC CT 25

Behälter-/Filtersackvolumen 25/22,5 l



#### Absaugmobil CLEANTEC, CT 25 E

Hauptfilter (204200),  
Saugschlauch Ø 27/32 x 3,5m-RAS/CT, SELFCLEAN  
Filtersack SC-FIS-CT 25,  
Fugendüse D 36 FD-150 (500593),  
Polsterdüse D 36 PD (500592)

577498	1	450,26	540,31	1	450,26	32	109019
--------	---	--------	--------	---	--------	----	--------

#### Absaugmobil CLEANTEC, CT 25 E-Set

Hauptfilter (204200),  
Saugschlauch Ø 27/32 x 3,5m-RAS/CT,  
SELFCLEAN Filtersack SC-FIS-CT 25,  
Fugendüse D 36 FD-150 (500593),  
Polsterdüse D 36 PD (500592),  
Handrohr gebogen D 36 HR-K AS (203129),  
Verlängerungsröhre D 36 VR-K AS (203137),  
Bodendüse D 36 BD 300 (577261)

577536	1	489,60	587,52	1	489,60	32	109019
--------	---	--------	--------	---	--------	----	--------

## Spezialsauger

### Spezialsauger CLEANTEC CT 48 EC B22

mit EC-TEC Antrieb; für trockene, brennbare Stäube in Zone 22



#### Absaugmobil CLEANTEC, CTL 48 E LE EC/B22 R1

Druckluftanschluss mit Zuluft-E/A-Automatik;  
EAA-Anschluss;  
Hauptfilter (496170),  
SELFCLEAN Filtersack,  
Saugschlauch glatt Ø 27/32 x 3,5 m-AS/CTR (577158),  
Druckluftmodul (496141)

575275	1	2.542,67	3.051,20	1	2.542,67	154	109008
--------	---	----------	----------	---	----------	-----	--------



#### Absaugmobil CLEANTEC, CTM 48 E LE EC B22 R1

Druckluftanschluss mit Zuluft-E/A-Automatik;  
EAA-Anschluss;  
SELFCLEAN Filtersack,  
Saugschlauch glatt Ø 27/32 x 3,5 m-AS/CTR (577158),  
Druckluftmodul (496141)

575286	1	2.757,81	3.309,37	1	2.757,81	167	109008
--------	---	----------	----------	---	----------	-----	--------

### Spezialsauger CLEANTEC CTH 26

Zulassung für Staubklasse H, für krebserregende Stäube; Behälter-/Filtersackvolumen 26/24 l



#### Absaugmobil CLEANTEC, CTH 26 E

Hauptfilter (205198),  
Sicherheits-Filtersack,  
Saugschlauch glatt Ø 27/32 x 3,5 m-AS/CTR (577158)

576907	1	1.074,59	1.289,51	1	1.074,59	65	109008
--------	---	----------	----------	---	----------	----	--------







\*SB-verpacktes Zubehör und Verbrauchsmaterial für Lochwand  
\*\*im Karton

VPE = Packungsinhalt pro Bestellnummer  
VSE = Handels-Versandseinheit pro Bestellnummer

<sup>1)</sup> Unverbindliche Preisempfehlung des Herstellers.  
Preise des Händlers können abweichen.



# Saugen

Benennung und Anwendung		Bestell-Nr.	VPE	PoM € pro VPE <sup>1)</sup>	PiM € pro VPE <sup>1)</sup>	VSE	PoM € pro VSE <sup>1)</sup>	TP	RG
<b>Vorabscheider</b>									
<b>Vorabscheider CT-VA</b>									
	<b>CT Vorabscheider, CT-VA-20</b> für CT 26/36/48; zur Kombination mit allen Absauggeräten CT 26/36/48 mit und ohne AUTOCLEAN Funktion; zugelassen für Staubklasse L und M; optimaler Einsatz bei Maschinen und Anwendungen mit hohem Staubaufkommen; vermindert die Ansaugunterstützung bei LHS 225 EQ; Zyklon-Systemer, Auffangbehälter VAB-20 (204294), Systemer-Wanne, Anschluss-Schlauch, Entsorgungssack, Behälterdeckel	204083**	1	451,25	541,50	1	451,25	0	209002
<b>Zubehör für Vorabscheider CT-VA</b>									
	<b>Auffangbehälter, VAB-20/1</b> für Vorabscheider CT-VA 20; stapelbar, mit kompakten Abmessungen, guten Griffmöglichkeiten und robuster Bauweise; mit Deckel (im Lieferumfang enthalten) für den Transport gut verschließbar Abmessung (L x B x H) 395 x 295 x 350 mm; max. Behältervolumen 20 l	204294**	1	90,35	108,42	1	90,35	0	209002
	<b>Entsorgungssack, ENS-VA-20/10</b> für CT-VA; ideale Form für den Auffangbehälter des Vorabscheiders CT-VA 20; für Stäube der Staubklasse L und M; zum Einsatz im Auffangbehälter VAB-20; inklusive 10 Kabelbindern max. Behältervolumen 20 l	204296**	10	29,21	35,05	1	29,21	0	409001
	<b>Anschlusskabel, CT-VA AK</b> für Vorabscheider CT-VA 20; zum Nachrüsten des Vorabscheiders CT-VA mit zusätzlicher Steckdose; ermöglicht besonders einfaches Verbinden des Saugschlauchs plug it mit dem Vorabscheider CT-VA max. Anschlusswert Gerätesteckdose 2400 W; Kabellänge 0,85 m	575667**	1	45,23	54,28	1	45,23	0	209002
<b>Workcenter</b>									
<b>Workcenter</b>									
	<b>Workcenter, WCR 1000 T-LOC</b> nicht kompatibel mit HD-Absaugmobilen; Plateau, Ablagewanne, doppelter Werkzeughaken (497474), 2 x Lochwände mit quadratischer Lochung, Systemeraufnahme	577253	1	515,56	618,67	1	515,56	0	215007
<b>Mobiler Absaugarm</b>									
<b>CT Absaugarm</b>									
	<b>Absaugarm, CT-ASA CT 26/36/SB</b> für CT 26/36; mit Schubbügel SB-CT 26/36; Absaugarm zur Montage an alle CT 26/36 Modelle (außer CT 26/36 AC HD); Absaugarm CT-ASA (492452), Schubbügel SB-CT 26/36 (495802), Rohreset mit Anschlüssen Länge 2119 mm; Breite 1136 mm	496372**	1	522,95	627,54	1	522,95	0	209003
	<b>Absaugarm, CT-ASA</b> für CT 44, CT 48; Gelenkarm für Saugschlauch und Kabel zur sicheren, vereinfachten Absaugung; ohne Schubbügel; Rohreset mit Anschlüssen Länge 2119 mm; Breite 1136 mm	492452**	1	366,68	440,02	1	366,68	0	209003





\*SB-verpacktes Zubehör und Verbrauchsmaterial für Lochwand  
 \*\*im Karton



VPE = Packungsinhalt pro Bestellnummer  
 VSE = Handels-Versandseinheit pro Bestellnummer

<sup>1)</sup> Unverbindliche Preisempfehlung des Herstellers. Preise des Händlers können abweichen.

Benennung und Anwendung	Bestell-Nr.	VPE	PoM € pro VPE <sup>1)</sup>	PiM € pro VPE <sup>1)</sup>	VSE	PoM € pro VPE <sup>1)</sup>	TP	RG
<b>Zubehör für CT-Absaugarm</b>								
 <p><b>Werkzeughalter, WHR/CT-ASA</b> für CT-ASA, CT-ASA/SB, CT-ASA CT 26/36/SB; zur sicheren und ergonomischen Ablage von 2 Elektro- oder Druckluftwerkzeugen</p>	493558**	1	75,26	90,31	1	75,26	0	215001

## Zubehör für Absaugmobile CT und Absauggeräte SR

<b>Reinigungssets</b>								
 <p><b>Düsen-Reinigungsset, D 27 / D 36 D-RS</b> für einfache Reinigungsarbeiten und zur Ergänzung vorhandener Reinigungssets; Fugendüse D 36 FD-210 (492391), Polsterdüse D 36 PD (500592), Saugpinsel D 36 SP (440404)</p>	492392*	1	18,50	22,20	1	18,50	0	309002
 <p><b>Standard-Reinigungsset, RS-ST D 27/36-Plus</b> für alle CTs; für alle Reinigungsaufgaben in Engstellen, Flächen und am Boden; Handrohr gebogen D 36 HR-K AS (203129), Bodendüse D 36 BD 300 (577261), Verlänge- rungsrohre D 36 VR-K AS (203137), Fugendüse D 36 FD-300 (452904), Saugpinsel D 36 SP (440404), Systainer SYS3 M 137 (204841)</p>	577257	1	97,52	117,02	1	97,52	0	309002
 <p><b>Handwerker-Reinigungsset, RS-HW D 36-Plus</b> für alle CTs; universelles Reinigungsset mit D 36 Saugschlauch für verbesserte Reinigungsleistung; Handrohr gebogen D 36 HR-K AS (203129), Bodendüse D 36 BD 300 (577261), Verlängerungsrohre D 36 VR-K AS (203137), Fugendüse D 36 FD-300 (452904), Saugpinsel D 36 SP (440404), Saugschlauch glatt D 36 x 3,5 m Antistatik (204924), Systainer SYS3 M 437 (204845)</p>	577258	1	219,44	263,33	1	219,44	0	309002
 <p><b>Boden-Reinigungsset, RS-BD D 36-Plus</b> für alle CTs; perfekt für große Bodenflächen dank breiter Düse mit höhenverstellbarem Bürstenkranz; Edelstahl- Handrohr gebogen, Bodendüse D 36 BD 370 (452908), Verlängerungsrohr Edelstahl 3-teilig D 36 VR-M3x (452902), Fugendüse D 36 FD-300 (452904), Saugschlauch glatt D 36 x 3,5 m Antistatik (204924), Systainer SYS3 M 437 (204845)</p>	577259	1	323,09	387,71	1	323,09	0	309002
 <p><b>Grobschmutz-Reinigungsset, RS-GS D 50</b> für CT 26/36/48; für grobe Stäube in der Werkstatt und auf der Baustelle; Saugschlauch D 50x2,5m-AS (452888), Verlängerungsrohre D 50 VR-K (440412), Bodendüse D 50 BD370, Quadratdüse D 50 QD, Saugpinsel D 50 SP (440419), Fugendüse D 50 FD (452912)</p>	577260**	1	182,92	219,50	1	182,92	0	309002

<b>Rohre</b>								
 <p><b>Handrohr, D 36 HR-K AS</b> für D 27/D 36; Antistatik; mit Luftregulierungsschieber zur Saugkraftregulierung; mit Bajonettverschluss zur sicheren Verbindung mit den Absaugschläuch; gebogen Durchmesser 36 mm</p>	203129*	1	30,03	36,04	1	30,03	0	309001
 <p><b>Verlängerungsrohr, D 36 VR-M 3x</b> für D 27/D 36; Edelstahl, 3-teilig Länge 950 mm</p>	452902*	3	73,39	88,07	1	73,39	0	309001

\*SB-verpacktes Zubehör und Verbrauchsmaterial für Lochwand  
\*\*im Karton

VPE = Packungsinhalt pro Bestellnummer  
VSE = Handels-Versandseinheit pro Bestellnummer

<sup>1)</sup> Unverbindliche Preisempfehlung des Herstellers.  
Preise des Händlers können abweichen.

# Saugen



Benennung und Anwendung		Bestell-Nr.	VPE	PoM € pro VPE <sup>1)</sup>	PiM € pro VPE <sup>1)</sup>	VSE	PoM € pro VSE <sup>1)</sup>	TP	RG
	<b>Verlängerungsrohr, D 36 VR-K AS 3x</b> für D 27/D 36; Antistatik; 3-teilig Länge 950 mm	203137*	3	33,69	40,43	1	33,69	0	309001
	<b>Verlängerungsrohr, D 50 VR-K 2x</b> für D 50; Kunststoff, 2-teilig Länge 970 mm	440412**	2	45,70	54,84	1	45,70	0	309001
<b>Bodendüsen</b>									
	<b>Bodendüse, D 36 BD 370</b> für D 27/D 36; Industrierausführung, Aluminium, mit 2 Laufrollen und 2 Bürststreifeneinsätzen Breite 370 mm; Durchmesser 36 mm	452908**	1	178,56	214,27	1	178,56	0	309001
	<b>Bodendüse, D 50 BD 450</b> für D 50; Industrierausführung, Aluminium, mit 2 Laufrollen und 2 Bürststreifeneinsätzen Breite 450 mm	452910**	1	200,83	241,00	1	200,83	0	309001
	<b>Bodendüse, D 36 BD 300</b> für D 27/D 36; Kunststoff, mit 2 Laufrollen und 2 Bürststreifeneinsätzen Durchmesser 36 mm; Breite 300 mm	577261**	1	24,97	29,96	1	24,97	0	309001
<b>Spezialdüsen/-bürsten</b>									
	<b>Fugendüse, D 36 FD-150</b> für D 27/D 36; für CT SYS, CTC SYS, CT 15 und CT 25; Kunststoff; hochwertige und langlebige Fugendüse; passend für die Zubehöraufbewahrung des CTL SYS, CTC SYS und CT 15 sowie CT 25 Länge 150 mm; Durchmesser 36 mm	500593*	1	8,36	10,03	1	8,36	0	309001
	<b>Fugendüse, D 36 FD-300</b> für D 27/D 36; Kunststoff; hochwertige und langlebige Fugendüse Länge 300 mm; Durchmesser 36 mm	452904*	1	10,13	12,16	1	10,13	0	309001
	<b>Fugendüse, D 50 FD</b> für D 50; Kunststoff; hochwertige und langlebige Fugendüse Länge 200 mm	452912*	1	26,62	31,94	1	26,62	0	309001
	<b>Saugpinsel, D 36 SP</b> für D 27/D 36; Kunststoff; zum Nass- und Trockensaugen Durchmesser 70 mm	440404*	1	14,14	16,97	1	14,14	0	309001

\*SB-verpacktes Zubehör und Verbrauchsmaterial für Lochwand  
\*\*im Karton

VPE = Packungsinhalt pro Bestellnummer  
VSE = Handels-Versandeinheit pro Bestellnummer

<sup>1)</sup> Unverbindliche Preisempfehlung des Herstellers.  
Preise des Händlers können abweichen.

# Saugen

Benennung und Anwendung	Bestell-Nr.	VPE	PoM € pro VPE <sup>1)</sup>	PiM € pro VPE <sup>1)</sup>	VSE	PoM € pro VSE <sup>1)</sup>	TP	RG
 <p><b>Saugpinsel, D 50 SP</b> für D 50; Kunststoff; zum Nass- und Trockensaugen Durchmesser 85 mm</p>	440419*	1	37,69	45,23	1	37,69	0	309001
 <p><b>Polsterdüse, D 36 PD</b> für CT SYS, CTC SYS, CT 15 und CT 25; für D 27/D 36; Kunststoff, mit Bürsteneinsatz; passend für die Zubehöraufbewahrung des CTL SYS, CTC SYS und CT 15 sowie CT 25 Breite 120 mm</p>	500592*	1	10,95	13,14	1	10,95	0	309001
 <p><b>Universal-Bürstdüse, D 36 UBD</b> für D 27/D 36; Kunststoff; mit Bürstenkranz und Drehgelenk</p>	498527*	1	20,15	24,18	1	20,15	0	309001

## Saugschlauch Antistatik glatt

	Durchmesser mm	Länge m	Ableitwiderstand (DIN IEC 312) MΩ/m								
 <p><b>D 27/32x3,5m-AS/CTR</b> für CT 26/36/48, CT 15 und CT 25; für CTC MINI, CTC MIDI; für CT MINI und CT MIDI ab Baujahr 2019; Antistatik; temperaturbeständig bis +70 °C; mit Drehausgleich und Anschlussmuffe mit integriertem Bypass; glatt; konisch</p>	27 /32	3,5	<1	577158**	1	184,11	220,93	1	184,11	0	309001
<p><b>D 27/32x5m-AS/CTR</b> für CT 26/36/48, CT 15 und CT 25; für CTC MINI, CTC MIDI; für CT MINI und CT MIDI ab Baujahr 2019; Antistatik; temperaturbeständig bis +70 °C; mit Drehausgleich und Anschlussmuffe mit integriertem Bypass; glatt; konisch</p>	27 /32	5	<1	577159**	1	224,86	269,83	1	224,86	0	309001
 <p><b>D 27x3m-AS-90°/CT</b> für CTL SYS, CTLC SYS, CTMC SYS; Antistatik; temperaturbeständig bis +70 °C; mit Winkel-Drehausgleich saugenseitig und Anschlussmuffe mit integriertem Bypass; glatt</p>	27	3	<1	577160**	1	145,59	174,71	1	145,59	0	309001
<p><b>D 27/32x3,5m-AS-90°/CT</b> für CTL MINI / MIDI bis Baujahr 12/2018; Antistatik; temperaturbeständig bis +70 °C; mit Winkel-Drehausgleich saugenseitig und Anschlussmuffe mit integriertem Bypass; glatt; konisch</p>	27 /32	3,5	<1	577161**	1	184,11	220,93	1	184,11	0	309001
 <p><b>D36/32x3,5m-AS/R</b> für Absauggeräte mit AUTOCLEAN geeignet; Antistatik; temperaturbeständig bis +70 °C; für Arbeiten mit Sanierungsfräse und Reinigungsarbeiten; glatt; konisch</p>	36 /32	3,5	<1	204923**	1	194,83	233,80	1	194,83	0	309001

\*SB-verpacktes Zubehör und Verbrauchsmaterial für Lochwand  
\*\*im Karton

VPE = Packungsinhalt pro Bestellnummer  
VSE = Handels-Versandseinheit pro Bestellnummer

<sup>1)</sup> Unverbindliche Preisempfehlung des Herstellers.  
Preise des Händlers können abweichen.

# Saugen

## Benennung und Anwendung

Bestell-Nr. VPE PoM € pro VPE<sup>1)</sup> PiM € pro VPE<sup>1)</sup> VSE PoM € pro VSE<sup>1)</sup> TP RG



	Durchmesser mm	Länge m	Ableitwiderstand (DIN IEC 312) MΩ/m								
<b>D36x3,5m-AS/CTR</b> für Reinigungsarbeiten mit CT Absauggeräten; nicht für Absauggeräte mit AUTOCLEAN geeignet; Antistatik; temperaturbeständig bis +70 °C; mit Drehausgleich und Anschlussmuffe; glatt	36	3,5	<1	204924**	1	208,25	249,90	1	208,25	0	309001
<b>D36x5m-AS/CTR</b> für Reinigungsarbeiten mit CT Absauggeräten; nicht für Absauggeräte mit AUTOCLEAN geeignet; Antistatik; temperaturbeständig bis +70 °C; mit Drehausgleich und Anschlussmuffe; glatt	36	5	<1	204925**	1	267,85	321,42	1	267,85	0	309001
<b>D36x7m-AS/CTR</b> für Reinigungsarbeiten mit CT Absauggeräten; nicht für Absauggeräte mit AUTOCLEAN geeignet; Antistatik; temperaturbeständig bis +70 °C; mit Drehausgleich und Anschlussmuffe; glatt	36	7	<1	204926**	1	340,05	408,06	1	340,05	0	309001

## Saugschlauch Antistatik



	Durchmesser mm	Länge m	Ableitwiderstand (DIN IEC 312) MΩ/m								
<b>D 36x3,5-AS/KS/B/LHS 225</b> für Langhalsschleifer PLANEX; Antistatik; temperaturbeständig bis +70 °C; hochflexibel; knickfester Saugschlauch; mit Bypass-Muffe für extreme Leichtspachtel: ermöglicht es, den Ansaugeffekt des PLANEX an der Wand auf ein absolutes Minimum zu reduzieren	36	3,5	<1	577101**	1	202,24	242,69	1	202,24	0	309001
<b>D 50x2,5m-AS</b> Antistatik; temperaturbeständig bis +70 °C; mit 2x Drehausgleich	50	2,5	<1	452888**	1	166,43	199,72	1	166,43	0	309001
<b>D 50x4m-AS</b> Antistatik; temperaturbeständig bis +70 °C; mit 2x Drehausgleich	50	4	<1	452890**	1	251,72	302,06	1	251,72	0	309001

\*SB-verpacktes Zubehör und Verbrauchsmaterial für Lochwand  
\*\*im Karton

VPE = Packungsinhalt pro Bestellnummer  
VSE = Handels-Versandseinheit pro Bestellnummer

<sup>1)</sup> Unverbindliche Preisempfehlung des Herstellers.  
Preise des Händlers können abweichen.

**CLEANTEC Saugschlauch plug it D 27 und D 32**



	Durchmesser mm	Länge m	Ableitwiderstand (DIN IEC 312) MΩ/m								
<b>D 27/22x3,5m-AS-GQ/CT</b> für alle Elektrowerkzeuge mit D 27 und D 36 Flansch (alle Festool Elektrowerkzeuge) und Reinigungszubehör; mit plug it-Anschluss; Antistatik; speziell für Schleifenwendungen geeignet; mit Drehausgleich und Anschlussmuffe mit Bajonettverschluss; temperaturbeständig bis +70 °C; glatt	27 /22	3,5	<1	200041**	1	227,21	272,65	1	227,21	0	209004
<b>D 27/22x5m-AS-GQ/CT</b> für alle Elektrowerkzeuge mit D 27 und D 36 Flansch (alle Festool Elektrowerkzeuge) und Reinigungszubehör; mit plug it-Anschluss; Antistatik; speziell für Schleifenwendungen geeignet; mit Drehausgleich und Anschlussmuffe mit Bajonettverschluss; temperaturbeständig bis +70 °C; glatt	27 /22	5	<1	201758**	1	295,06	354,07	1	295,06	0	209004
<b>D 32/22x10m-AS-GQ/CT</b> für alle Elektrowerkzeuge mit D 27 und D 36 Flansch (alle Festool Elektrowerkzeuge) und Reinigungszubehör; mit plug it-Anschluss; Antistatik; speziell für Schleifenwendungen geeignet; mit Drehausgleich und Anschlussmuffe mit Bajonettverschluss; temperaturbeständig bis +70 °C; glatt	32 /22	10	<1	200051**	1	424,86	509,83	1	424,86	0	209004



**Drehausgleich Antistatik**



<b>Drehausgleich, D 27 DAG-AS</b> für Antistatik-Saugschlauch D 27; Antistatik; Schlauchmuffe für ummantelten Saugschlauch zum Anschluss am Einlassstutzen des Absaugmobils Durchmesser 27 mm				452892*	1	29,33	35,20	1	29,33	0	309001
<b>Drehausgleich, D32/27 DAG-AS/CTR</b> für Antistatik-Saugschlauch D 27/32; Antistatik; Schlauchmuffe für ummantelten Saugschlauch zum Anschluss am Einlassstutzen des Absaugmobils				204919*	1	29,46	35,35	1	29,46	0	309001
<b>Drehausgleich, D36 DAG-AS/CTR</b> für Antistatik-Saugschlauch D36 und für Antistatik-Saugschlauch D36/32; Antistatik; Schlauchmuffe für ummantelten Saugschlauch zum Anschluss am Einlassstutzen des Absaugmobils Durchmesser 36 mm				204920*	1	35,57	42,68	1	35,57	0	309001
<b>Drehausgleich, D 50 DAG-AS</b> für Antistatik-Saugschlauch D 50; Antistatik; Schlauchmuffe für ummantelten Saugschlauch zum Anschluss am Einlassstutzen des Absaugmobils				452896*	1	42,28	50,74	1	42,28	0	309001



\*SB-verpacktes Zubehör und Verbrauchsmaterial für Lochwand  
 \*\*im Karton

VPE = Packungsinhalt pro Bestellnummer  
 VSE = Handels-Versandseinheit pro Bestellnummer

<sup>1)</sup> Unverbindliche Preisempfehlung des Herstellers.  
 Preise des Händlers können abweichen.

# Saugen





Benennung und Anwendung		Bestell-Nr.	VPE	PoM € pro VPE <sup>1)</sup>	PiM € pro VPE <sup>1)</sup>	VSE	PoM € pro VSE <sup>1)</sup>	TP	RG
	<b>Drehausgleich, D 36 DAG-AS-GQ/CT</b> für Antistatik-Saugschlauch D27/22x3,5 AS-GQ/CT und D27/22x 5 AS-GQ/CT; Antistatik; Schlauchmuffe für ummantelten Saugschlauch zum Anschluss am Einlassstutzen des Absaugmobils Durchmesser 36 mm	202931*	1	35,57	42,68	1	35,57	0	309001
	<b>Drehausgleich, D 50 DAG-AS-GQ/CT</b> für Antistatik-Saugschlauch D32/22x10 AS-GQ/CT; Antistatik; Schlauchmuffe für ummantelten Saugschlauch zum Anschluss am Einlassstutzen des Absaugmobils Durchmesser 50 mm	203206*	1	42,41	50,89	1	42,41	0	309001
<b>Winkel-Drehausgleich Antistatik</b>									
	<b>Winkel-Drehausgleich, D 32/27 DAG/90°-AS/CT</b> für Antistatik-Saugschlauch D 27/32 an CTL MINI und CTL MIDI; Antistatik; für CTL MINI und CTL MIDI ab Baujahr 09/2013 bis Baujahr 12/2018; Schlauchmuffe für ummantelten Saugschlauch zum Anschluss am Einlassstutzen des Absaugmobils	500673*	1	31,81	38,17	1	31,81	0	309001
<b>Anschlussmuffe Antistatik</b>									
	<b>Anschlussmuffe, D 27 DM-AS/CT</b> für Saugschlauch D 27 und D 27/32; für alle Elektrowerkzeuge mit D 27 und D 36 Flansch und Reinigungszubehör D 27 und D 36; für saugseitigen Anschluss (Elektrowerkzeug oder Saugdüse); der Bajonettverschluss schafft eine sichere Verbindung zwischen Absaugmobil und Elektrowerkzeug; mit Bypass zur individuellen Einstellung des Luftdurchsatzes Durchmesser 27 mm	577162*	1	20,96	25,15	1	20,96	0	309001
	<b>Anschlussmuffe, D 27/22 DM-AS/CT</b> für alle Elektrowerkzeuge mit D 27 und D 36 Flansch (alle Festool Elektrowerkzeuge) und Reinigungszubehör; nur für die glatten Saugschläuche mit integriertem plug it-Kabel (GQ); Antistatik; für werkzeugseitigen Anschluss (Elektrowerkzeuge oder Saugdüse); die sichere Verbindung zwischen Absaugmobil und Elektrowerkzeug dank Bajonettverschluss Durchmesser 27 /22 mm	500668*	1	20,85	25,02	1	20,85	0	309001
	<b>Anschlussmuffe, D 36 DM-AS/CT</b> für Saugschlauch D 36; für alle Elektrowerkzeuge mit D36 Flansch und Reinigungszubehör; Antistatik; für saugseitigen Anschluss (Elektrowerkzeug oder Saugdüse); der Bajonettverschluss schafft eine sichere Verbindung zwischen Absaugmobil und Elektrowerkzeug Durchmesser 36 mm	500670*	1	26,62	31,94	1	26,62	0	309001
	<b>Anschlussmuffe, D 36/32 DM-AS</b> für Saugschlauch D 36/32; für alle Elektrowerkzeuge mit D36 Flansch und Reinigungszubehör; Antistatik; für saugseitigen Anschluss (Elektrowerkzeug oder Saugdüse) Durchmesser 36 mm	500671*	1	26,62	31,94	1	26,62	0	309001
	<b>Anschlussmuffe, D 36 DM-AS-B-LHS 225</b> für Saugschlauch D 36; für Langhalschleifer PLANEX; Antistatik; für saugseitigen Anschluss (Elektrowerkzeug oder Saugdüse); für extreme Leichtspachtel: ermöglicht es, den Ansaugeffekt des PLANEX an der Wand auf ein absolutes Minimum zu reduzieren Durchmesser 36 mm	577100*	1	28,16	33,79	1	28,16	0	309001



\*SB-verpacktes Zubehör und Verbrauchsmaterial für Lochwand  
\*\*im Karton

VPE = Packungsinhalt pro Bestellnummer  
VSE = Handels-Versandseinheit pro Bestellnummer

<sup>1)</sup> Unverbindliche Preisempfehlung des Herstellers.  
Preise des Händlers können abweichen.

Benennung und Anwendung	Bestell-Nr.	VPE	PoM € pro VPE <sup>1)</sup>	PiM € pro VPE <sup>1)</sup>	VSE	PoM € pro VSE <sup>1)</sup>	TP	RG
<b>Reduziermuffe</b>								
 <p><b>Reduziermuffe, DC-D 36/27-AS</b> für alle VCP/CT; EW-seitig; Reduzierung Ø 36 auf 27 mm; bei Bedarf aufsteckbar Durchmesser 36 mm</p>	768135*	1	28,86	34,63	1	28,86	0	309001

<b>Sonstiges Zubehör</b>								
 <p><b>Absaugadapter, D 50/D 36</b> für Antistatik-Saugschlauch D 50; zum Verbinden eines Saugschlauches D 50 mit Zubehör D 36</p>	452897*	1	19,32	23,18	1	19,32	0	309001
 <p><b>Sternverteiler, D 50 SV-AS/D 50 V</b> für D 50/D 36/D 27; Antistatik; zum Anschluss von zwei Saugschläuchen; mit Verschlussstück; bei Saugern mit Zulassung für gesundheitsgefährdende Stäube ist ein gleichzeitiger Betrieb nicht zulässig</p>	452898*	1	51,83	62,20	1	51,83	0	309001
 <p><b>Verschlussstück, D 50/V</b> für den Verschluss des Einlassstutzen; zur Nachrüstung für alle CT AC und CTH Absaugmobile; ebenfalls kompatibel mit allen anderen Absaugmobilen (ohne Befestigungsmöglichkeit)</p>	452899*	1	20,50	24,60	1	20,50	0	309001
 <p><b>Verbindungsmauffe, D 50/D 50 VM-AS</b> Antistatik; zum Verbinden von Saugschläuchen D 50/D 36/D 27; bei D 27/D 36-Schläuchen muss die Anschlussmauffe eines Schlauches gegen Drehausgleich D 27/D 36 ausgetauscht werden</p>	493047*	1	23,20	27,84	1	23,20	0	309001

<b>CT Zubehör</b>								
 <p><b>HighPower Akkupack, BP 18 Li 4,0 HPC-ASI</b> für alle 18 Volt Geräte (außer ETSC 125, RTSC 400, DTSC 400); Bluetooth® ermöglicht automatisches Starten des CLEANTEC Absaugmobils beim Einschalten des Akkuwerkzeugs (Einsatz eines Bluetooth® fähigen Absaugmobils vorausgesetzt); Bluetooth® Lithium-Ionen (Li-Ion) Akkupack mit AIRSTREAM Funktion Spannung (Nennspannung) 18 V; Kapazität 4 Ah; Produktgewicht ohne Zubehör 0,6 kg; Technologie Bluetooth®</p>	205034*	1	115,37	138,44	1	115,37	0	230002
 <p><b>Fernbedienung, CT-F I</b> für alle Absauggeräte mit Bluetooth® geeignet (in Kombination mit Bluetooth® Empfangsmodul); die Fernbedienung ermöglicht das Einschalten des Absaugmobils direkt vom Saugschlauch aus (einfaches Umschalten in den Reinigungsmodus auch bei AUTO-Stellung des Absaugmobils); zwei Befestigungsbänder für D27 und D36 Saugschläuche Reichweite 10 m; Technologie Bluetooth®</p>	202098*	1	58,18	69,82	1	58,18	0	209002

\*SB-verpacktes Zubehör und Verbrauchsmaterial für Lochwand  
\*\*im Karton

VPE = Packungsinhalt pro Bestellnummer  
VSE = Handels-Versandseinheit pro Bestellnummer

<sup>1)</sup> Unverbindliche Preisempfehlung des Herstellers.  
Preise des Händlers können abweichen.







Benennung und Anwendung	Bestell-Nr.	VPE	PoM € pro VPE <sup>1)</sup>	PiM € pro VPE <sup>1)</sup>	VSE	PoM € pro VSE <sup>1)</sup>	TP	RG
 <p><b>Fernbedienung, CT-F I/M-Set</b> für CT 26, 36, 48 (außer EC und EC B22); Nachrüstset für CT 26, 36, 48; Modul zum Einbau in den freien Modulschacht; Fernsteuerung über Fernbedienung (im Set enthalten) oder über Akku-Werkzeug (in Kombination mit Bluetooth® Akkupack); ermöglicht automatisches Starten des Absaugmobils beim Einschalten des Akkuwerkzeugs (kompatibler Bluetooth® Akkupack vorausgesetzt) bzw. Elektrowerkzeug mit Bluetooth® Funktion; die Fernbedienung ermöglicht das Einschalten des Absaugmobils direkt vom Saugschlauch aus (einfaches Umschalten in den Reinigungsmodus auch bei AUTO-Stellung des Absaugmobils); Empfangsmodul (für CT 26, 36, 48) Reichweite 10 m; Technologie Bluetooth®</p>	202097*	1	109,54	131,45	1	109,54	0	209002
 <p><b>Adapter, AD-WCR</b> für CT 48 EC, CT 48 EC B22; Adapter zur Montage des WCR und/oder der Versorgungseinheit VE CT 26/36/48 bei CT 48 EC und CT 48 EC B22</p>	498805**	1	79,39	95,27	1	79,39	0	209002
 <p><b>Modul Steckdose, Modul-SD CT 26/36/48</b> für CT 26/36/48; Steckdose mit Dauerstrom; zusätzlicher Steckplatz für Absaugmobile</p>	496142**	1	63,85	76,62	1	63,85	0	209002
 <p><b>Modul Steckdose, Modul-SD E/A CT 26/36/48</b> für CT 26/36/48; zusätzliche Steckdose mit Ein-/Ausschaltautomatik</p>	496405**	1	63,85	76,62	1	63,85	0	209002
 <p><b>Vakuum-Spanndüse, CT-W</b> für CT-Absauggeräte und D 27-Saugschlauch; flexible Hilfe zum vorübergehenden Klemmen und Fixieren von Werkstücken an horizontalen und vertikalen Flächen max. Klemmhöhe 50 mm; max. Belastung 3 kg; Abmessungen (L x B x H) 130 x 80 x 50 mm; Produktgewicht ohne Zubehör 0,35 kg</p>	500312*	1	47,70	57,24	1	47,70	0	209002
 <p><b>Tragegurt, SYS-TG</b> für CT-SYS, CTC-SYS und alle Systainer T-LOC; leichter Transport des CTL SYS und der Systainer T-LOC max. Belastung 20 kg</p>	500532*	1	24,55	29,46	1	24,55	0	214004
 <p><b>Modul Energieampel, EAA CT 26/36/48</b> für CT 26/36/48; zum Verbinden eines CT-Absaugmobils mit der Energieampel bzw. Absaugarm</p>	496143**	1	81,75	98,10	1	81,75	0	209002
 <p><b>Schlauchdepot, CT-SG</b> für CT 11/22/33/44/55; zur Aufbewahrung von Saugschlauch und Netzkabel; passende Schlauchgrößen: plug it-Schlauch D 22 x 3,5 m / D 27 x 3,5 m / D 27 x 5 m / D 36 x 3,5 m / D 50 x 2,5 m / IAS 2-3500 AS; nicht passend für CT 26/36/48 Abmessungen (L x B x H) 530 x 360 x 110 mm</p>	494388**	1	60,54	72,65	1	60,54	0	209002
 <p><b>Verschlusschieber, VS-CT AC/SRM45 PLANEX</b> für CT AC / CT 36 AC PLANEX; sorgt für einen extremen Unterdruck im Behälter; der Filter wird noch stärker abgereinigt</p>	497926**	1	62,66	75,19	1	62,66	0	209002
 <p><b>Werkzeughalter, WHR-CT</b> für CT 26/36; Werkzeughalter für Schleifmaschinen, aus Stahl verzinkt; zur sicheren und ergonomischen Ablage eines Elektro-/ oder Druckluftwerkzeuges</p>	496122**	1	63,85	76,62	1	63,85	0	209002



\*SB-verpacktes Zubehör und Verbrauchsmaterial für Lochwand  
\*\*im Karton

VPE = Packungsinhalt pro Bestellnummer  
VSE = Handels-Versandseinheit pro Bestellnummer

<sup>1)</sup> Unverbindliche Preisempfehlung des Herstellers.  
Preise des Händlers können abweichen.

Benennung und Anwendung	Bestell-Nr.	VPE	PoM € pro VPE <sup>1)</sup>	PiM € pro VPE <sup>1)</sup>	VSE	PoM € pro VSE <sup>1)</sup>	TP	RG
 <p><b>Werkzeughalter, WHR-CT LHS 2</b> für CT 36 PLANEX; mit praktischem Tragegriff; mit Ablagemöglichkeit für Schleifmittel, Interface-Pads und sonstige Kleinteile; einfache Befestigung auf den Festool Saugern über T-LOC oder SYS-Dock; passend für alle PLANEX Langhalsschleifer</p>	205274**	1	40,52	48,62	1	40,52	0	209002
 <p><b>Schubbügel, SB-CT COMP</b> für CT MINI, CT MINI I, CT MIDI und CT MIDI I ab Baujahr 2019 sowie CT 15 und CT 25; nicht für CTC MINI/MIDI geeignet; Schubbügel versenkbar bei Nicht-Nutzung; gefertigt aus Stahl- und Alurohren; mit praktischer Halterung zur Aufbewahrung von Reinigungszubehör (Handrohr, drei Verlängerungsrohre und Bodendüse) sowie Parkposition für gestecktes Saugrohr mit Bodendüse; Kabelaufwicklung</p>	204310**	1	107,31	128,77	1	107,31	0	209002
 <p><b>Schubbügel, SB-CT 26/36</b> für CT 26/36; zum komfortablen Schieben der Absaugmobile; mit Düsenhalter</p>	495802**	1	96,58	115,90	1	96,58	0	209002
 <p><b>Schubbügel, SB-CT 48</b> für CT 48; zum komfortablen Schieben der Absaugmobile; mit Düsenhalter</p>	497295**	1	171,26	205,51	1	171,26	0	209002
 <p><b>Aufbewahrungsbox, AB-CTC MINI/MIDI</b> für CTC MINI, CTC MIDI; zur Unterbringung von Akkupacks und Reinigungszubehör</p>	577213**	1	32,86	39,43	1	32,86	0	209002

## CT Zubehör Druckluft

 <p><b>Druckluftmodul, DL CT 26/36/48</b> für CT 26/36/48; zum Nachrüsten von Absaugmobilen in LE-Ausführung; mit zusätzlicher Druckluft Ein-/Ausschaltautomatik</p>	496141**	1	276,20	331,44	1	276,20	0	209002
 <p><b>Versorgungseinheit, VE-CT</b> für CT 26/36/48 in Kombination mit Druckluftmodul; zum Betrieb von Druckluftwerkzeugen; Druckregler, Kondensatschnellablass, Öler und ölfreiem Druckluftabgang mit Schnellkupplung</p>	577409**	1	571,39	685,67	1	571,39	0	209002

## CT Hauptfilter









 <p><b>Hauptfilter, HF-CT/2</b> für CT 11/22/33/44/55; zum Saugen von Stäuben mit mittlerer Gefährdung der Staubklassen L und M</p>	452923**	2	42,99	51,59	1	42,99	0	209002
---	----------	---	-------	-------	---	-------	---	--------

\*SB-verpacktes Zubehör und Verbrauchsmaterial für Lochwand  
\*\*im Karton

VPE = Packungsinhalt pro Bestellnummer  
VSE = Handels-Versandseinheit pro Bestellnummer

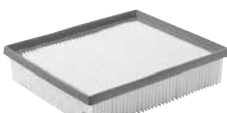
<sup>1)</sup> Unverbindliche Preisempfehlung des Herstellers.  
Preise des Händlers können abweichen.

# Saugen

Benennung und Anwendung		Bestell-Nr.	VPE	PoM € pro VPE <sup>1)</sup>	PiM € pro VPE <sup>1)</sup>	VSE	PoM € pro VSE <sup>1)</sup>	TP	RG
	<b>Hauptfilter, HF-CT SYS</b> für CT SYS, CTC SYS; filtert Reststaub, der vom Filtersack nicht zurückgehalten wurde, damit saubere Luft in den Raum zurückgeführt wird; zum Saugen von Stäuben mit mittlerer Gefährdung der Staubklassen L und M; nicht für Absaugmobile mit AUTOCLEAN geeignet	500558*	1	22,85	27,42	1	22,85	0	209002
	<b>Filterelement, HF-CT 17</b> für CT 17 E, VCP 170 E, VCP 320 E; nur beim Aufsaugen nicht gesundheitsgefährdender Stäube verwendbar; zum Trockensaugen	769134**	1	38,28	45,94	1	38,28	0	209005
	<b>Hauptfilter, HF-CT-MINI/MIDI</b> für CT MINI und CT MIDI bis Baujahr 2018; filtert Reststaub, der vom Filtersack nicht zurückgehalten wurde, damit saubere Luft in den Raum zurückgeführt wird; zum Saugen von Stäuben mit mittlerer Gefährdung der Staubklassen L und M; nicht für Absaugmobile mit AUTOCLEAN geeignet	456790*	1	26,51	31,81	1	26,51	0	209002
	<b>Hauptfilter, HF-CT COMP</b> für CT MINI, CT MINI I, CT MIDI und CT MIDI I ab Baujahr 2019, CTC MINI/MIDI, sowie CT 15 und CT 25; Hauptfilter in praktischem Kunststoffrahmen eingefasst; problemloser Wechsel der Filterkassette von außen ohne das Absaugmobil zu öffnen; FSC™-zertifiziert	204200*	1	24,03	28,84	1	24,03	0	209002
	<b>Hauptfilter, HF-CT 26/36/48</b> für CT 26/36/48 und TURBO II; filtert Reststaub, der vom Filtersack nicht zurückgehalten wurde, damit saubere Luft in den Raum zurückgeführt wird; zum Saugen von Stäuben mit mittlerer Gefährdung der Staubklassen L und M; nicht für Absaugmobile mit AUTOCLEAN geeignet	496170*	1	42,99	51,59	1	42,99	0	209002
	<b>Hauptfilter, HF-CT 26/36/48 HP</b> für CT AC, VCP 260 AC, 360 AC, 480 AC; abreinigungs-optimierter Hauptfilter mit PTFE Beschichtung; filtert Reststaub, der vom Filtersack nicht zurückgehalten wurde, damit saubere Luft in den Raum zurückgeführt wird; High Performance Hauptfilter zum Saugen von sehr feinen Stäuben mit mittlerer Gefährdung der Staubklassen L und M	203759*	1	67,73	81,28	1	67,73	0	209002
	<b>Hauptfilter, HF-CTH 26/48</b> für CTH 26, CTH 48; Spezialfilter entspricht den Anforderungen der Staubklasse H	205198*	1	106,01	127,21	1	106,01	0	209002
<b>CT Longlife-Hauptfilter</b>									
	<b>Longlife-Hauptfilter, Longlife-HF-CT/2</b> für CT 11/22/33/44/55; nur beim Aufsaugen nicht gesundheitsgefährdender Stäube verwendbar; zum Saugen von Stäuben mit mittlerer Gefährdung der Staubklassen L und M	454869**	2	92,47	110,96	1	92,47	0	209002
<b>CT Nassfilter</b>									
	<b>Nassfilter, NF-CT MINI/MIDI</b> für CT MINI und CT MIDI bis Baujahr 2018; zum Saugen von Wasser und Flüssigkeiten; zum Absaugen von Wasser im Filtereinlass des Absaugmobils einsetzen	456805*	1	14,84	17,81	1	14,84	0	209002
	<b>Nassfilter, NF-CT COMP</b> für CT MINI, CT MINI I, CT MIDI und CT MIDI I ab Baujahr 2019, CTC MINI/MIDI, sowie CT 15 und CT 25; zum Saugen von Flüssigkeiten; Nassfilter in praktischem Kunststoffrahmen eingefasst	204202*	1	24,03	28,84	1	24,03	0	209002

\*SB-verpacktes Zubehör und Verbrauchsmaterial für Lochwand  
\*\*im Karton

VPE = Packungsinhalt pro Bestellnummer  
VSE = Handels-Versandseinheit pro Bestellnummer

<sup>1)</sup> Unverbindliche Preisempfehlung des Herstellers.  
Preise des Händlers können abweichen.







Benennung und Anwendung	Bestell-Nr.	VPE	PoM € pro VPE <sup>1)</sup>	PiM € pro VPE <sup>1)</sup>	VSE	PoM € pro VSE <sup>1)</sup>	TP	RG
 <p><b>Nassfilter, NF-CT 26/36/48</b> für CT 26/36/48; zum Saugen von Flüssigkeiten</p>	496169*	1	20,26	24,31	1	20,26	0	209002
 <p><b>Nassfilter, NF-CT 17</b> für CT 17 E, VCP 170 E, VCP 320 E, VCP 171 E-L, VCP 321 E-L; zum Saugen von Flüssigkeiten; zum Absaugen von Wasser in das Absaugmobil einsetzen</p>	769135**	1	28,16	33,79	1	28,16	0	209002

CT SELFCLEAN Filtersäcke								
Benennung und Anwendung	Bestell-Nr.	VPE	PoM € pro VPE <sup>1)</sup>	PiM € pro VPE <sup>1)</sup>	VSE	PoM € pro VSE <sup>1)</sup>	TP	RG
 <p><b>SELFCLEAN Filtersack, SC FIS-CT SYS/5</b> für CT SYS, CTC SYS; optimale Ausnutzung des Filtersackvolumens und hohe Reißfestigkeit durch Filtervlies; SELFCLEAN Filtersack aus Vlies; FSC™-zertifiziert</p>	500438**	5	20,15	24,18	1	20,15	0	409001
 <p><b>SELFCLEAN Filtersack, SC FIS-CT MINI/5</b> für CTL MINI bis Baujahr 2018; optimale Ausnutzung des Filtersackvolumens und konstant hohe Saugleistung dank SELFCLEAN Filtersack; FSC™-zertifiziert</p>	498410**	5	23,08	27,70	1	23,08	0	409001
 <p><b>SELFCLEAN Filtersack, SC FIS-CT MIDI/5</b> für CTL MIDI bis Baujahr 2018; optimale Ausnutzung des Filtersackvolumens und konstant hohe Saugleistung dank SELFCLEAN Filtersack; FSC™-zertifiziert</p>	498411**	5	33,81	40,57	1	33,81	0	409001
 <p><b>SELFCLEAN Filtersack, SC FIS-CT MINI/MIDI-2/5/CT15</b> für CT MINI, CT MINI I, CT MIDI und CT MIDI I ab Baujahr 2019, CTC MINI/MIDI, sowie CT 15; optimale Ausnutzung des Filtersackvolumens und konstant hohe Saugleistung dank SELFCLEAN Filtersack; FSC™-zertifiziert</p>	204308*	5	23,44	28,13	1	23,44	0	409001
 <p><b>SELFCLEAN Filtersack, SC FIS-CT 25/5</b> für CT 25; optimale Ausnutzung des Filtersackvolumens und konstant hohe Saugleistung dank SELFCLEAN Filtersack; FSC™-zertifiziert</p>	577484**	5	29,51	35,41	1	29,51	0	409001
 <p><b>SELFCLEAN Filtersack, SC FIS-CT 26/5</b> für CT 26; optimale Ausnutzung des Filtersackvolumens und konstant hohe Saugleistung dank SELFCLEAN Filtersack; für Stäube der Staubklasse L und M; FSC™-zertifiziert</p>	496187**	5	51,59	61,91	1	51,59	0	409001
 <p><b>SELFCLEAN Filtersack, SC FIS-CT 36/5</b> für CT 36; optimale Ausnutzung des Filtersackvolumens und konstant hohe Saugleistung dank SELFCLEAN Filtersack; für Stäube der Staubklasse L und M; FSC™-zertifiziert</p>	496186**	5	56,43	67,72	1	56,43	0	409001
<p><b>SELFCLEAN Filtersack, SC FIS-CT 48/5</b> für CT 48; optimale Ausnutzung des Filtersackvolumens und konstant hohe Saugleistung dank SELFCLEAN Filtersack; für Stäube der Staubklasse L und M; FSC™-zertifiziert</p>	497539**	5	61,14	73,37	1	61,14	0	409001

\*SB-verpacktes Zubehör und Verbrauchsmaterial für Lochwand  
\*\*im Karton

VPE = Packungsinhalt pro Bestellnummer  
VSE = Handels-Versandseinheit pro Bestellnummer

<sup>1)</sup> Unverbindliche Preisempfehlung des Herstellers.  
Preise des Händlers können abweichen.

Benennung und Anwendung		Bestell-Nr.	VPE	PoM € pro VPE <sup>1)</sup>	PiM € pro VPE <sup>1)</sup>	VSE	PoM € pro VSE <sup>1)</sup>	TP	RG
<b>CTH Sicherheitsfiltersäcke</b>									
	<b>Sicherheitsfiltersack, FIS-CTH 26/3</b> für CTH 26; doppellagig; Staubklasse H	497541**	3	73,39	88,07	1	73,39	0	409001
	<b>Sicherheitsfiltersack, FIS-CTH 48/3</b> für CTH 48; doppellagig; Staubklasse H	497542**	3	82,46	98,95	1	82,46	0	409001
<b>CT Entsorgungssäcke</b>									
	<b>Entsorgungssack, ENS-CT 26 AC/5</b> für CT 26 AC; aus Plastik für die Absaugung großer Staubmengen; nicht für CT Standardausführung (ohne AC) geeignet	496216**	5	44,99	53,99	1	44,99	0	409001
	<b>Entsorgungssack, ENS-CT 36 AC/5</b> für CT 36 AC/CTL 36 E AC HD; aus Plastik für die Absaugung großer Staubmengen; nicht für CT Standardausführung (ohne AC) geeignet; FSC™-zertifiziert	496215**	5	49,00	58,80	1	49,00	0	409001
	<b>Entsorgungssack, ENS-CT 48 AC/5</b> für CT 48 AC; nicht für CT Standardausführung (ohne AC) geeignet	497540**	5	52,78	63,34	1	52,78	0	409001
<b>CT Filtersäcke</b>									
	<b>Filtersack, FIS-CT 17/5</b> für CT 17 E, VCP 170 E, VCP 171 E-L; doppellagig; zum Trockensaugen; FSC™-zertifiziert	769136**	5	37,22	44,66	1	37,22	0	409001
	<b>Filtersack, FIS-CT 22/5</b> für CT 22; zum Trockensaugen; mit Kunststoffverschluss; FSC™-zertifiziert	452970**	5	51,59	61,91	1	51,59	0	409001
	<b>Filtersack, FIS-CT 33/5</b> für CT 33; zum Trockensaugen	452971**	5	56,43	67,72	1	56,43	0	409001
	<b>Filtersack, FIS-CT 44/5</b> für CT 44; zum Trockensaugen	452972**	5	61,14	73,37	1	61,14	0	409001

\*SB-verpacktes Zubehör und Verbrauchsmaterial für Lochwand  
\*\*im Karton

VPE = Packungsinhalt pro Bestellnummer  
VSE = Handels-Versandseinheit pro Bestellnummer

<sup>1)</sup> Unverbindliche Preisempfehlung des Herstellers.  
Preise des Händlers können abweichen.

## Benennung und Anwendung

Bestell-Nr. VPE PoM € pro VPE<sup>1)</sup> PiM € pro VPE<sup>1)</sup> VSE PoM € pro VSE<sup>1)</sup> TP RG



**Filtersack, FIS-CT 44 SP VLIES/5**  
für CT 44;  
mit Spunbond-Außenlage;  
besonders reißfest;  
zum Absaugen von Feinststäuben

456874\*\* 5 77,85 93,42 1 77,85 0 409001



**Filtersack, FIS-CT 55/5**  
für CT 55;  
zum Trockensaugen

452973\*\* 5 65,73 78,88 1 65,73 0 409001

### CT Longlife-Filtersäcke



**Longlife-Filter Longlife-FIS-CT SYS**  
für CT SYS, CTC SYS;  
nur beim Aufsaugen nicht gesundheitsgefährdender Stäube  
verwendbar; aus hochfestem, langlebigem, 3-lagigem  
Polyester-Vlies; Mehrfachfiltersack zur Entsorgung von  
Stäuben; nicht für Feinstaub geeignet; wiederverwendbar

500642\* 1 77,85 93,42 1 77,85 0 209002



**Longlife-Filter Longlife-FIS-CTL MINI**  
für CT MINI bis Baujahr 2018; nur beim Aufsaugen nicht  
gesundheitsgefährdender Stäube verwendbar; aus  
hochfestem, langlebigem, 3-lagigem Polyester-Vlies;  
nicht für Feinstaub geeignet; wiederverwendbar

499703\*\* 1 100,23 120,28 1 100,23 0 209002



**Longlife-Filter Longlife-FIS-CTL MIDI**  
für CT MIDI bis Baujahr 2018; nur beim Aufsaugen nicht  
gesundheitsgefährdender Stäube verwendbar; aus  
hochfestem, langlebigem, 3-lagigem Polyester-Vlies;  
nicht für Feinstaub geeignet; wiederverwendbar

499704\*\* 1 143,47 172,16 1 143,47 0 209002



**Longlife-Filter Longlife-FIS-CT MINI/MIDI-2/CT15**  
für CT MINI, CT MINI I, CT MIDI und CT MIDI I ab Baujahr  
2019, CTC MINI/MIDI, sowie CT 15; nur beim Aufsaugen  
nicht gesundheitsgefährdender Stäube verwendbar; aus  
hochfestem, langlebigem, 3-lagigem Polyester-Vlies;  
nicht für Feinstaub geeignet; wiederverwendbar

204309\*\* 1 163,96 196,75 1 163,96 0 209002



**Longlife-Filter Longlife-FIS-CT25**  
für CT 25; aus hochfestem, langlebigem, 3-lagigem  
Polyester-Vlies; nicht für Feinstaub geeignet;  
wiederverwendbar

577485\*\* 1 174,86 209,83 1 174,86 0 209002

**Longlife-Filter Longlife-FIS-CT 26**  
für CT 26; nur beim Aufsaugen nicht gesundheitsgefähr-  
dender Stäube verwendbar; aus hochfestem, langlebigem,  
3-lagigem Polyester-Vlies; nicht für Feinstaub geeignet; für  
Stäube der Staubklasse L; wiederverwendbar

496120\*\* 1 198,83 238,60 1 198,83 0 209002

**Longlife-Filter Longlife-FIS-CT 36**  
für CT 36; nur beim Aufsaugen nicht gesundheitsgefähr-  
dender Stäube verwendbar; aus hochfestem, langlebigem,  
3-lagigem Polyester-Vlies; nicht für Feinstaub geeignet;  
wiederverwendbar

496121\*\* 1 209,31 251,17 1 209,31 0 209002

**Longlife-Filter Longlife-FIS-CT 48**  
für CT 48; nur beim Aufsaugen nicht gesundheitsgefähr-  
dender Stäube verwendbar; aus hochfestem, langlebigem,  
3-lagigem Polyester-Vlies; nicht für Feinstaub geeignet;  
wiederverwendbar





498506\*\* 1 219,68 263,62 1 219,68 0 209002

\*SB-verpacktes Zubehör und Verbrauchsmaterial für Lochwand  
\*\*im Karton

VPE = Packungsinhalt pro Bestellnummer  
VSE = Handels-Versandseinheit pro Bestellnummer

<sup>1)</sup> Unverbindliche Preisempfehlung des Herstellers.  
Preise des Händlers können abweichen.

# Saugen

Benennung und Anwendung		Bestell-Nr.	VPE	PoM € pro VPE <sup>1)</sup>	PiM € pro VPE <sup>1)</sup>	VSE	PoM € pro VSE <sup>1)</sup>	TP	RG
	<b>Longlife-Filterbeutel, Longlife-FIS-CT 22</b> für CT 22; nur beim Aufsaugen nicht gesundheitsgefährdender Stäube verwendbar; aus hochfestem, langlebigem, 3-lagigem Polyester-Vlies; nicht für Feinstaub geeignet; für Stäube der Staubklasse L; wiederverwendbar	456737**	1	198,83	238,60	1	198,83	0	209002
	<b>Longlife-Filterbeutel, Longlife-FIS-CT 33</b> für CT 33; nur beim Aufsaugen nicht gesundheitsgefährdender Stäube verwendbar; aus hochfestem, langlebigem, 3-lagigem Polyester-Vlies; nicht für Feinstaub geeignet; wiederverwendbar	456738**	1	209,31	251,17	1	209,31	0	209002
<b>SR-Filter und Filtersäcke</b>									
BIA-geprüft									
	<b>Hauptfilter, NANO HF-SRM 45-LHS 225</b> für SRM 45 E-PLANEX, VCP 450 E-L, VCP 450 E-M; Nanofaser Vliesmaterial	496406**	1	72,80	87,36	1	72,80	0	209001
	<b>Filtersack, FIS-SRM 45-LHS 225 /5</b> für SRM 45 E-PLANEX, VCP 450 E-L, VCP 450 E-M; zum Trockensaugen; mit Kunststoffverschluss	495014**	5	49,94	59,93	1	49,94	0	409001
	<b>Zweilagiger Filtersack, FIS-SR 5/6 /5</b> für SR 5, SR 6; zweilagig; zum Trockensaugen; mit Kunststoffverschluss	483143**	5	57,24	68,69	1	57,24	0	409001
	<b>Zweilagiger Filtersack, FIS-SR 12/14 /5</b> für SR 12, SR 14; zweilagig; zum Trockensaugen; mit Kunststoffverschluss	483142**	5	72,44	86,93	1	72,44	0	409001
	<b>Zweilagiger Filtersack, FIS-SR 150 /5</b> für SR 151, SRM 152; zweilagig; zum Trockensaugen; mit Kunststoffverschluss	488460**	5	57,24	68,69	1	57,24	0	409001
	<b>Zweilagiger Filtersack, FIS-SR 200 /5</b> für SR 200, SR 201, SR 203; zweilagig; zum Trockensaugen; mit Kunststoffverschluss	487070**	5	62,31	74,77	1	62,31	0	409001

\*SB-verpacktes Zubehör und Verbrauchsmaterial für Lochwand  
\*\*im Karton

VPE = Packungsinhalt pro Bestellnummer  
VSE = Handels-Versandseinheit pro Bestellnummer

<sup>1)</sup> Unverbindliche Preisempfehlung des Herstellers.  
Preise des Händlers können abweichen.

## Rührwerke

### ErgoFix-Rührwerke



<b>Rührwerk, MX 1000 RE EF HS2</b> Wendelrührer HS 2 120x600 M14 (769030), Adapter ErgoFix (769091), Doppelmaulschlüssel, Absaugung MX - A (576759)	575806	1	316,86	380,23	1	316,86	17	111001
--	--------	---	--------	--------	---	--------	----	--------



<b>Rührwerk, MX 1000 RE EF HS3R</b> Wendelrührer HS 3 120x600 R M14 (767887), Adapter ErgoFix (769091), Doppelmaulschlüssel, Absaugung MX - A (576759)	575807	1	316,86	380,23	1	316,86	17	111001
--	--------	---	--------	--------	---	--------	----	--------



<b>Rührwerk, MX 1200 RE EF HS2</b> Wendelrührer HS 2 140x600 M14 (769031), Adapter ErgoFix (769091), Doppelmaulschlüssel, Absaugung MX - A (576759)	575813	1	441,71	530,05	1	441,71	24	111001
---	--------	---	--------	--------	---	--------	----	--------

<b>Rührwerk, MX 1200 RE EF HS3R</b> Wendelrührer HS 3 140x600 R M14 (768708), Adapter ErgoFix (769091), Doppelmaulschlüssel, Absaugung MX - A (576759)	576743	1	441,71	530,05	1	441,71	24	111001
--	--------	---	--------	--------	---	--------	----	--------



<b>Rührwerk, MX 1200/2 RE EF HS3R</b> Wendelrührer HS 3 140x600 R M14 (768708), Adapter ErgoFix (769091), Doppelmaulschlüssel, Absaugung MX - A (576759)	575815	1	540,65	648,78	1	540,65	30	111001
--	--------	---	--------	--------	---	--------	----	--------

<b>Rührwerk, MX 1600/2 RE EF HS3R</b> Wendelrührer HS 3 160x600 R M14 (768710), Adapter ErgoFix (769091), Doppelmaulschlüssel, Absaugung MX - A (576759)	575818	1	610,15	732,18	1	610,15	34	111001
--	--------	---	--------	--------	---	--------	----	--------

## Rührstäbe

### Wendelrührer HS 3 R mit Ring

für schweres Rührgut mit hoher Viskosität; Mörtel, Beton, Zement- und Kalkputz, Ansetzbinder, Estrich, quarzgefüllte Epoxidharze, Bitumen, Dickbeschichtungen; Mischwirkung von unten nach oben, „schraubt“ sich selbst ins Material hinein; 3 Wendeln rechts



<b>Wendelrührer, HS 3 120x600 R M14</b> für MX 1000, MX 1000/2, MXP 800, MXP 1000, MXP 1002; rechtsdrehender Rührstab für zähes Rührgut Materialmenge 10 – 25 kg; Durchmesser 120 mm; Länge 600 mm	767887*	1	44,29	53,15	1	44,29	0	511001
--	---------	---	-------	-------	---	-------	---	--------

<b>Wendelrührer, HS 3 140x600 R M14</b> für MX 1200, MX 1200/2, MXP 1200, MXP 1202; rechtsdrehender Rührstab für zähes Rührgut Materialmenge 25 – 40 kg; Durchmesser 140 mm; Länge 600 mm	768708*	1	49,48	59,38	1	49,48	0	511001
---	---------	---	-------	-------	---	-------	---	--------

<b>Wendelrührer, HS 3 160x600 R M14</b> für MX 1600/2, MXP 1602; rechtsdrehender Rührstab für zähes Rührgut Materialmenge 30 – 60 kg; Durchmesser 160 mm; Länge 600 mm	768710*	1	56,53	67,84	1	56,53	0	511001
--	---------	---	-------	-------	---	-------	---	--------

### Wendelrührer HS 2 mit Ring

für zähes Rührgut, Fliesenkleber, Fugenmasse, Klebemörtel, Fertigputz, Estrich, Spachtelmasse, Ausgleichsmasse; 2 Wendeln



<b>Wendelrührer, HS 2 120x600 M14</b> für MX 1000, MX 1000/2, MXP 800, MXP 1000, MXP 1002; rechtsdrehender Rührstab für zähes Rührgut Materialmenge 10 – 20 kg; Durchmesser 120 mm; Länge 600 mm	769030*	1	34,27	41,12	1	34,27	0	511001
--	---------	---	-------	-------	---	-------	---	--------





\*SB-verpacktes Zubehör und Verbrauchsmaterial für Lochwand  
\*\*im Karton

VPE = Packungsinhalt pro Bestellnummer  
VSE = Handels-Versandseinheit pro Bestellnummer

<sup>1)</sup> Unverbindliche Preisempfehlung des Herstellers.  
Preise des Händlers können abweichen.



# Rühren

Benennung und Anwendung		Bestell-Nr.	VPE	PoM € pro VPE <sup>1)</sup>	PiM € pro VPE <sup>1)</sup>	VSE	PoM € pro VSE <sup>1)</sup>	TP	RG
	<b>Wendelrührer, HS 2 140x600 M14</b> für MX 1200, MX 1200/2, MXP 1200, MXP 1202; rechtsdrehender Rührstab für zähes Rührgut Materialmenge 20 – 40 kg; Durchmesser 140 mm; Länge 600 mm	769031*	1	36,98	44,38	1	36,98	0	511001
	<b>Wendelrührer, HS 2 160x600 M14</b> für MX 1600/2, MXP 1602; rechtsdrehender Rührstab für zähes Rührgut Materialmenge 30 – 60 kg; Durchmesser 160 mm; Länge 600 mm	769032*	1	51,48	61,78	1	51,48	0	511001
<b>Rührbesen CS</b> für Ausgleichs- und Spachtelmassen, Dichtstoffe, Klebstoffe, zum Rühren ohne Lufteinschlüsse (blasenfrei)									
	<b>Rührbesen, CS 120x600 M14</b> für MX 1000, MX 1000/2, MXP 800, MXP 1000, MXP 1002; zum blasenfreien Mischen Materialmenge 10 – 20 kg; Durchmesser 120 mm; Länge 600 mm	769118*	1	38,17	45,80	1	38,17	0	511001
	<b>Rührbesen, CS 140x600 M14</b> für MX 1200, MX 1200/2, MXP 1200, MXP 1202; zum blasenfreien Mischen Materialmenge 20 – 40 kg; Durchmesser 140 mm; Länge 600 mm	769117*	1	42,99	51,59	1	42,99	0	511001
<b>Wendelrührer HS 3 L mit Ring</b> für dünnflüssiges Rührgut, Gipsputz, Dispersionsfarben, Lacke, Wandfarben, Vergussmassen; Mischwirkung von oben nach unten. Abgesetzte Stoffe werden gut vermischt. Material spritzt nicht; 3 Wendeln links									
	<b>Wendelrührer, HS 3 120x600 L M14</b> für MX 1000, MX 1000/2, MXP 800, MXP 1000, MXP 1002; linksdrehender Rührstab für dünnflüssiges Rührgut Materialmenge 10 – 25 kg; Durchmesser 120 mm; Länge 600 mm	767921*	1	44,29	53,15	1	44,29	0	511001
	<b>Wendelrührer, HS 3 140x600 L M14</b> für MX 1200, MX 1200/2, MXP 1200, MXP 1202; linksdrehender Rührstab für dünnflüssiges Rührgut Materialmenge 25 – 40 kg; Durchmesser 140 mm; Länge 600 mm	768138*	1	49,48	59,38	1	49,48	0	511001
	<b>Wendelrührer, HS 3 160x600 L M14</b> für MX 1600/2, MXP 1602; linksdrehender Rührstab für dünnflüssiges Rührgut Materialmenge 30 – 60 kg; Durchmesser 160 mm; Länge 600 mm	768709*	1	56,53	67,84	1	56,53	0	511001
<b>Rührstäbe für MX 1600/2 DUO</b>									
 	<b>Rührstab, HS 3 COMBI 140x600 FF</b> für MX 1600/2 DUO, MXP 1602 DUO; für flüssiges und zähes Rührgut Durchmesser 140 mm; Länge 600 mm; Materialmenge 30 – 60 kg	768092**	1	180,92	217,10	1	180,92	0	411001
	<b>Rührstab, HS 3 DOUBLE 140x600 FF</b> für MX 1600/2 DUO, MXP 1602 DUO; für schweres Rührgut mit hoher Viskosität Durchmesser 140 mm; Länge 600 mm; Materialmenge 30 – 60 kg	768800**	1	180,92	217,10	1	180,92	0	411001

\*SB-verpacktes Zubehör und Verbrauchsmaterial für Lochwand  
\*\*im Karton

VPE = Packungsinhalt pro Bestellnummer  
VSE = Handels-Versandseinheit pro Bestellnummer

<sup>1)</sup> Unverbindliche Preisempfehlung des Herstellers.  
Preise des Händlers können abweichen.

# Rühren

## Benennung und Anwendung

Bestell-Nr. VPE PoM € pro VPE <sup>1)</sup> PiM € pro VPE <sup>1)</sup> VSE PoM € pro VSE <sup>1)</sup> TP RG

### Zubehör für Rührwerke

#### Mischcenter Rührwerke



##### Reduzerring, A-GD 57/43

zur Aufnahme von Rührwerken mit Spannhals Ø 43 mm im MS 57

768712*	1	16,15	19,38	1	16,15	0	201007
---------	---	-------	-------	---	-------	---	--------

#### Absaugung



##### Absaugung, MX - A

für alle Rührwerke MX und Absaugmobile CTL/M 26/36/48; für staubarmes Arbeiten mit den Rührwerken Anschluss Staubabsaugung Ø 36 / 27 mm

576759**	1	61,37	73,64	1	61,37	0	211002
----------	---	-------	-------	---	-------	---	--------

### Zubehör Adapter

#### Adapter ErgoFix



##### Adapter, AD-EF-M14/80 ErgoFix







Ersatzadapter mit M14 Gewinde; zur Aufnahme der Festool Rührstäbe M14 auf ErgoFix Rührwerke Hublänge 80 mm

769091*	1	18,96	22,75	1	18,96	0	211002
---------	---	-------	-------	---	-------	---	--------

\*SB-verpacktes Zubehör und Verbrauchsmaterial für Lochwand  
\*\*im Karton

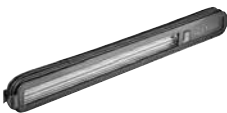
VPE = Packungsinhalt pro Bestellnummer  
VSE = Handels-Versandseinheit pro Bestellnummer

<sup>1)</sup> Unverbindliche Preisempfehlung des Herstellers.  
Preise des Händlers können abweichen.

Benennung und Anwendung		Bestell-Nr.	VPE	PoM € pro VPE <sup>1)</sup>	PiM € pro VPE <sup>1)</sup>	VSE	PoM € pro VSE <sup>1)</sup>	TP	RG	
<b>Baustrahler</b>										
	<b>Baustrahler SYSLITE DUO</b> einzigartige LED Anordnung für 180° Streuwinkel und homogene Ausleuchtung; hohe Leuchtkraft (8.000 lm) erzielt großflächig eine hervorragende Beleuchtung; tageslichtähnliche Lichtfarbe (5000 K)									
	<b>Baustrahler SYSLITE, DUO</b>	200164	1	367,50	441,00	1	367,50	24	115002	
	<b>Baustrahler SYSLITE, DUO-Plus</b> Systainer SYS3 M 237 (204843)	576406	1	405,19	486,23	1	405,19	24	115002	
	<b>Baustrahler SYSLITE, DUO-Set</b> Stativ ST DUO 200 (200038), Systainer SYS3 M 237 (204843)	576402	1	583,28	699,94	1	583,28	24	115002	
<b>Zubehör für Baustrahler DUO</b>										
	<b>Stativ, ST DUO 200</b> für SYSLITE DUO; stufenlos von 150 bis 200 cm höhenverstellbar, platzsparend zusammenlegbar und mit nur 5,6 kg leicht zu transportieren		200038**	1	178,09	213,71	1	178,09	0	215005
<b>Streiflicht</b>										
	<b>Streiflicht STL</b>									
	<b>Streiflicht SYSLITE, STL 450</b> Tasche (203639)	201937	1	359,25	431,10	1	359,25	26	115002	
	<b>Streiflicht SYSLITE, STL 450-Set</b> Streiflicht in Tasche; Adapter AD-ST DUO 200 (201936), Stativ ST DUO 200 (200038), Tasche (203639)		202911	1	636,99	764,39	1	636,99	26	115002
<b>Zubehör für Streiflicht</b>										
	<b>Adapter, AD-ST DUO 200</b> für Streiflicht SYSLITE STL 450; zur Befestigung auf dem Stativ ST DUO 200 Produktgewicht ohne Zubehör 1,1 kg		201936**	1	99,65	119,58	1	99,65	0	215005
	<b>Tasche, ST-BAG</b> für Stativ ST DUO 200, Streiflicht STL 450 und Adapter AD-ST DUO 200; zur Aufbewahrung und einfachen Transport des Stativs für SYSLITE DUO und Streiflicht SYSLITE STL		203639*	1	87,76	105,31	1	87,76	0	215005

\*SB-verpacktes Zubehör und Verbrauchsmaterial für Lochwand  
\*\*im Karton

VPE = Packungsinhalt pro Bestellnummer  
VSE = Handels-Versandeneinheit pro Bestellnummer

<sup>1)</sup> Unverbindliche Preisempfehlung des Herstellers.  
Preise des Händlers können abweichen.

# Beleuchten

## Benennung und Anwendung

Bestell-Nr. VPE PoM € pro VPE<sup>1)</sup> PiM € pro VPE<sup>1)</sup> VSE PoM € pro VSE<sup>1)</sup> TP RG

### Arbeitsleuchte

#### Arbeitsleuchte SYSLITE KAL II

##### Arbeitsleuchte SYSLITE, KAL II

integrierter Akku 7,2 V,  
KFZ-Ladeadapter,  
Netzadapter 230 V,  
Transporttasche

500721 1 216,74 260,09 1 216,74 13 115002



##### Arbeitsleuchte SYSLITE, KAL II-Set

integrierter Akku 7,2 V,  
KFZ-Ladeadapter,  
Netzadapter 230 V,  
Magnetkugelkopf mit Stativteller (499814),  
Transporttasche

499815 1 256,78 308,14 1 256,78 13 115002



### Zubehör für Arbeitsleuchte

#### Zubehör für Arbeitsleuchte SYSLITE KAL

##### Magnetkugelkopf, MA KAL

für Festool FS-Zwingen;  
Kugelkopf 360° drehbar;  
zur flexiblen Fixierung der Arbeitsleuchte  
SYSLITE KAL und KAL II;  
Teller für externes Stativ  
Magnethaltkraft 16 kg

499814\* 1 63,85 76,62 1 63,85 0 215005



\*SB-verpacktes Zubehör und Verbrauchsmaterial für Lochwand  
\*\*im Karton

VPE = Packungsinhalt pro Bestellnummer  
VSE = Handels-Versandseinheit pro Bestellnummer

<sup>1)</sup> Unverbindliche Preisempfehlung des Herstellers.  
Preise des Händlers können abweichen.

## Systainer



### SYS-PowerStation

#### SYS-PowerStation, SYS-PST 1500 Li HP

FI-Personenschutzadapter  
(für die Absicherung einer weiteren Steckdose),  
Ladekabel 2 m

205721	1	3.363,10	4.035,72	1	3.363,10	211	130001
--------	---	----------	----------	---	----------	-----	--------

### Systainer<sup>3</sup> M



	Abmessung mit Standfüßen (L x B x H) mm	Innenabmessung (L x B x H) mm	Volumen l	Traglast kg	Traglast (gekoppelt) kg								
<b>SYS3 M 112</b> ohne Maschineneinlage; im Standard-Format mit bewährter Grundfläche; Abdeckung für Beschriftungsfeld	396 x 296 x 112	389 x 275 x 71	7,7	20	40	204840**	1	69,37	83,24	1	69,37	0	214001
<b>SYS3 M 137</b> zum praktischen Transport von Handwerkzeug, Verbrauchsmaterial oder Zubehör; ohne Maschineneinlage; im Standard-Format mit bewährter Grundfläche; Abdeckung für Beschriftungsfeld	396 x 296 x 137	389 x 275 x 96	10,4	20	40	204841**	1	74,47	89,36	1	74,47	0	214001
<b>SYS3 M 187</b> ohne Maschineneinlage; im Standard-Format mit bewährter Grundfläche; Abdeckung für Beschriftungsfeld	396 x 296 x 187	389 x 275 x 146	15,9	20	40	204842**	1	79,56	95,47	1	79,56	0	214001
<b>SYS3 M 237</b> ohne Maschineneinlage; im Standard-Format mit bewährter Grundfläche; Abdeckung für Beschriftungsfeld	396 x 296 x 237	389 x 275 x 196	21,4	20	40	204843**	1	84,67	101,60	1	84,67	0	214001
<b>SYS3 M 337</b> ohne Maschineneinlage; im Standard-Format mit bewährter Grundfläche; Abdeckung für Beschriftungsfeld	396 x 296 x 337	389 x 275 x 296	32,4	20	40	204844**	1	89,76	107,71	1	89,76	0	214001

\*SB-verpacktes Zubehör und Verbrauchsmaterial für Lochwand  
\*\*im Karton

VPE = Packungsinhalt pro Bestellnummer  
VSE = Handels-Versandseinheit pro Bestellnummer

<sup>1)</sup> Unverbindliche Preisempfehlung des Herstellers.  
Preise des Händlers können abweichen.

# Systainer und Transportsysteme

## Benennung und Anwendung

Bestell-Nr. VPE PoM € pro VPE<sup>1)</sup> PiM € pro VPE<sup>1)</sup> VSE PoM € pro VSE<sup>1)</sup> TP RG



	Abmessung mit Standfüßen (L x B x H) mm	Innenabmessung (L x B x H) mm	Volumen l	Traglast kg	Traglast (gekoppelt) kg								
<b>SY53 M 437</b> ohne Maschineneinlage; im Standard-Format mit bewährter Grundfläche; Abdeckung für Beschriftungsfeld	396 x 296 x 437	389 x 275 x 394	43,1	20	40	204845**	1	94,61	113,53	1	94,61	0	214001

## Systainer<sup>3</sup> L



	Abmessung mit Standfüßen (L x B x H) mm	Innenabmessung (L x B x H) mm	Volumen l	Traglast kg	Traglast (gekoppelt) kg								
<b>SY53 L 137</b> mit breiterer Grundfläche für noch mehr Platz; ohne Maschineneinlage; Abdeckung für Beschriftungsfeld	508 x 296 x 137	501 x 275 x 94	13,2	20	40	204846**	1	90,36	108,43	1	90,36	0	214001



<b>SY53 L 187</b> mit breiterer Grundfläche für noch mehr Platz; ohne Maschineneinlage; Abdeckung für Beschriftungsfeld	508 x 296 x 187	501 x 275 x 144	20,2	20	40	204847**	1	96,65	115,98	1	96,65	0	214001
--	-----------------	-----------------	------	----	----	----------	---	-------	--------	---	-------	---	--------





<b>SY53 L 237</b> mit breiterer Grundfläche für noch mehr Platz; ohne Maschineneinlage; Abdeckung für Beschriftungsfeld	508 x 296 x 237	501 x 275 x 194	27,4	20	40	204848**	1	103,05	123,66	1	103,05	0	214001
--	-----------------	-----------------	------	----	----	----------	---	--------	--------	---	--------	---	--------

\*SB-verpacktes Zubehör und Verbrauchsmaterial für Lochwand  
\*\*im Karton

VPE = Packungsinhalt pro Bestellnummer  
VSE = Handels-Versandseinheit pro Bestellnummer

<sup>1)</sup> Unverbindliche Preisempfehlung des Herstellers.  
Preise des Händlers können abweichen.

## Systainer<sup>3</sup> Organizer M



	Abmessung mit Standfüßen (L x B x H) mm	Innenabmessung (L x B x H) mm	Volumen l	Traglast kg	Zulässige Deckellast kg								
 <p><b>SYS3 ORG M 89</b> ohne Einsatzboxen; übersichtliche Ordnungs- und Transportlösung von Kleinteilen mit transparentem Deckel; im Standard-Format mit bewährter Grundfläche</p>	396 x 296 x 89	389 x 246 x 60	7,4	20	100	204852**	1	69,37	83,24	1	69,37	0	214015
 <p><b>SYS3 ORG M 89 22xEsb</b> übersichtliche Ordnungs- und Transportlösung von Kleinteilen mit transparentem Deckel; im Standard-Format mit bewährter Grundfläche; 13 x Einsatzbox 50 x 50 x 68, 8 x Einsatzbox 50 x 100 x 68, Einsatzbox 100 x 150 x 68</p>	396 x 296 x 89	389 x 246 x 60	7,4	20	100	204853**	1	87,16	104,59	1	87,16	0	214015
 <p><b>SYS3 ORG M 89 6xEsb</b> übersichtliche Ordnungs- und Transportlösung von Kleinteilen mit transparentem Deckel; im Standard-Format mit bewährter Grundfläche; Einsatzbox 50 x 50 x 68, Einsatzbox 50 x 100 x 68, 3 x Einsatzbox 100 x 150 x 68, Einsatzbox 100 x 350 x 68</p>	396 x 296 x 89	389 x 246 x 60	7,4	20	100	204854**	1	87,16	104,59	1	87,16	0	214015

\*SB-verpacktes Zubehör und Verbrauchsmaterial für Lochwand  
\*\*im Karton



VPE = Packungsinhalt pro Bestellnummer  
VSE = Handels-Versandseinheit pro Bestellnummer

<sup>1)</sup> Unverbindliche Preisempfehlung des Herstellers. Preise des Händlers können abweichen.

## Systainer<sup>3</sup> Organizer L

	Abmessung mit Standfüßen (L x B x H) mm	Innenabmessung (L x B x H) mm	Volumen l	Traglast kg	Zulässige Deckellast kg								
 <p><b>SYS3 ORG L 89</b> ohne Einsatzboxen; mit breiterer Grundfläche für noch mehr Platz; übersichtliche Ordnungs- und Transportlösung von Kleinteilen mit transparentem Deckel</p>	508 x 296 x 89	501 x 278 x 60	9,7	20	100	204855**	1	84,08	100,90	1	84,08	0	214015
 <p><b>SYS3 ORG L 89 20xESB</b> mit breiterer Grundfläche für noch mehr Platz; übersichtliche Ordnungs- und Transportlösung von Kleinteilen mit transparentem Deckel; 10 x Einsatzbox 50 x 50 x 68, 6 x Einsatzbox 50 x 100 x 68, 2 x Einsatzbox 100 x 100 x 68, Einsatzbox 100 x 150 x 68, Einsatzbox 150 x 150 x 68</p>	508 x 296 x 89	501 x 278 x 60	9,7	20	100	204856**	1	101,74	122,09	1	101,74	0	214015
 <p><b>SYS3 ORG L 89 10xESB</b> mit breiterer Grundfläche für noch mehr Platz; übersichtliche Ordnungs- und Transportlösung von Kleinteilen mit transparentem Deckel; Einsatzbox 50 x 50 x 68, 4 x Einsatzbox 50 x 100 x 68, Einsatzbox 100 x 100 x 68, 3 x Einsatzbox 100 x 150 x 68, Einsatzbox 100 x 350 x 68</p>	508 x 296 x 89	501 x 278 x 60	9,7	20	100	204857**	1	101,74	122,09	1	101,74	0	214015

## Systainer<sup>3</sup> Deckelfach M

	Abmessung mit Standfüßen (L x B x H) mm	Innenabmessung (L x B x H) mm	Volumen l	Traglast kg	Traglast (gekoppelt) kg								
 <p><b>SYS3 DF M 137</b> ohne Maschineneinlage; Abdeckung für Beschriftungsfeld</p>	396 x 296 x 137	389 x 275 x 96	10,4	20	40	577346**	1	84,78	101,74	1	84,78	0	214001
 <p><b>SYS3 DF M 187</b> ohne Maschineneinlage; Abdeckung für Beschriftungsfeld</p>	396 x 296 x 187	389 x 275 x 146	15,9	20	40	577347**	1	89,76	107,71	1	89,76	0	214001
 <p><b>SYS3 DF M 237</b> ohne Maschineneinlage; Abdeckung für Beschriftungsfeld</p>	396 x 296 x 237	389 x 275 x 196	21,4	20	40	577348**	1	94,61	113,53	1	94,61	0	214001

\*SB-verpacktes Zubehör und Verbrauchsmaterial für Lochwand  
\*\*im Karton

VPE = Packungsinhalt pro Bestellnummer  
VSE = Handels-Versandseinheit pro Bestellnummer

<sup>1)</sup> Unverbindliche Preisempfehlung des Herstellers.  
Preise des Händlers können abweichen.



# Systainer und Transportsysteme

Benennung und Anwendung

Bestell-Nr. VPE PoM € pro VPE<sup>1)</sup> PiM € pro VPE<sup>1)</sup> VSE PoM € pro VSE<sup>1)</sup> TP RG

## Systainer<sup>3</sup> Combi



	Abmessung (L x B x H) mm	Abmessung mit Standfüßen (L x B x H) mm	Innenabmessungen oberes Fach (L x B x H) mm	Innenabmessungen Schublade (L x B x H) mm	Traglast kg								
<b>SYS3-COMBI M 287</b> kompatibel mit Einsatzboxen-Set 50x50/50x100x68-Set (578056) in der Schublade; nicht kompatibel mit Einsatzboxen-Set 60x60/120x71 3xFT (201124); kompatibel mit den Einsatzboxen 204858, 204859, 204860, 204861 in der Schublade; 2 x langer Trennsteg, 3 x kurzer Trennsteg, Abdeckung für Beschriftungsfeld	396 x 296 x 280	396 x 296 x 287	389 x 287 x 140	343 x 271 x 66	20	577766**	1	133,39	160,07	1	133,39	0	214013
<b>SYS3-COMBI M 337</b> kompatibel mit Einsatzboxen-Set 50x50/50x100x68-Set (578056) in der Schublade; nicht kompatibel mit Einsatzboxen-Set 60x60/120x71 3xFT (201124); kompatibel mit den Einsatzboxen 204858, 204859, 204860, 204861 in der Schublade; 2 x langer Trennsteg, 3 x kurzer Trennsteg, Abdeckung für Beschriftungsfeld	396 x 296 x 300	396 x 296 x 337	389 x 287 x 190	343 x 271 x 66	20	577767**	1	143,36	172,03	1	143,36	0	214013

## Systainer<sup>3</sup> XXL



	Abmessung mit Standfüßen (L x B x H) mm	Innenabmessung (L x B x H) mm	Volumen l	Traglast kg	Traglast (gekoppelt) kg								
<b>SYS3 XXL 237</b> ohne Maschineneinlage; mit Beschriftungsfeld im Scheckkartenformat; Abdeckung für Beschriftungsfeld	792 x 296 x 237	786 x 279 x 188	42,3	40	80	204850**	1	113,36	136,03	1	113,36	0	214001
<b>SYS3 XXL 337</b> ohne Maschineneinlage; mit Beschriftungsfeld im Scheckkartenformat; Abdeckung für Beschriftungsfeld	792 x 296 x 337	786 x 279 x 288	64,2	40	80	204851**	1	123,19	147,83	1	123,19	0	214001

\*SB-verpacktes Zubehör und Verbrauchsmaterial für Lochwand  
 \*\*im Karton

VPE = Packungsinhalt pro Bestellnummer  
 VSE = Handels-Versandeinheit pro Bestellnummer

<sup>1)</sup> Unverbindliche Preisempfehlung des Herstellers. Preise des Händlers können abweichen.

### Sortainer<sup>3</sup>



	Abmessung (L x B x H) mm	Abmessung mit Standfüßen (L x B x H) mm	Traglast (gekoppelt) kg	Zulässige Decklast kg	Produktgewicht ohne Zubehör kg								
<b>SYS3-SORT/2 M 337</b> kompatibel mit Einsatzboxen-Set 50x50/50x100x68-Set (578056) in der niedrigen Schublade; kompatibel mit den einzelnen Einsatzboxen 204858, 204859, 204860, 204861 in der niedrigen Schublade; nicht kompatibel mit Einsatzboxen-Set 60x60/120x71 3xFT (201124); kein Einsatz von Trennstegen in der großen Schublade möglich; Einsatzboxen werden nicht für die große Schublade empfohlen; 2 x langer Trennsteg, 3 x kurzer Trennsteg, Abdeckung für Beschriftungsfeld	396 x 296 x 330	396 x 296 x 337	40	100	5,2	577770**	1	147,39	176,87	1	147,39	0	214002
<b>SYS3-SORT/3 M 337</b> kompatibel mit Einsatzboxen-Set 50x50/50x100x68-Set (578056) in der Schublade; kompatibel mit den Einsatzboxen 204858, 204859, 204860, 204861 in der Schublade; nicht kompatibel mit Einsatzboxen-Set 60x60/120x71 3xFT (201124); 6 x langer Trennsteg, 9 x kurzer Trennsteg, Abdeckung für Beschriftungsfeld	396 x 296 x 330	396 x 296 x 337	40	100	4,6	577769**	1	147,39	176,87	1	147,39	0	214002

### Systainer<sup>3</sup> ToolBag



<b>Systainer<sup>3</sup> ToolBag, SYS3 T-BAG M</b> 2 x Tasche T-BAG M T1, 1 x Tasche T-BAG M T2, 1 x Tasche T-BAG M T3, 1 x Tasche T-BAG M T4, Tragegurt Abmessung mit Standfüßen (L x B x H) 396 x 296 x 360 mm; Traglast 20 kg; Traglast (gekoppelt) 40 kg; Produktgewicht ohne Zubehör 3,5 kg	577501**	1	176,68	212,02	1	176,68	0	214004
--	----------	---	--------	--------	---	--------	---	--------

### Zubehör für Systainer<sup>3</sup> ToolBag



<b>Tasche, T-BAG M T1/2</b> für Systainer <sup>3</sup> ToolBag; mit 12 Schlaufen für die Aufbewahrung von Handwerkzeugen wie z.B. Schraubendreher, Zangen, Meterstab u.v.m. Abmessung (L x B x H) 370 x 20 x 190 mm	577502**	2	27,28	32,74	1	27,28	0	214004
<b>Tasche, T-BAG M T2/2</b> für Systainer <sup>3</sup> ToolBag; mit 4 großen Schlaufen für die Aufbewahrung von Handwerkzeugen wie z.B. Schraubendreher, Zangen, Meterstab u.v.m. Abmessung (L x B x H) 370 x 20 x 190 mm	577503**	2	27,28	32,74	1	27,28	0	214004

\*SB-verpacktes Zubehör und Verbrauchsmaterial für Lochwand  
 \*\*im Karton

VPE = Packungsinhalt pro Bestellnummer  
 VSE = Handels-Versandseinheit pro Bestellnummer

<sup>1)</sup> Unverbindliche Preisempfehlung des Herstellers.  
 Preise des Händlers können abweichen.

# Systainer und Transportsysteme

Benennung und Anwendung	Bestell-Nr.	VPE	PoM € pro VPE <sup>1)</sup>	PiM € pro VPE <sup>1)</sup>	VSE	PoM € pro VSE <sup>1)</sup>	TP	RG
 <p><b>Tasche, T-BAG M T3/2</b> für Systainer<sup>3</sup> ToolBag; mit 3 Öffnungen für die Aufbewahrung von Handwerkzeugen - ideal geeignet für die Aufbewahrung von spitzen Werkzeugen wie z. B. Stechbeitel Abmessung (L x B x H) 370 x 20 x 190 mm</p>	577504**	2	27,28	32,74	1	27,28	0	214004
 <p><b>Tasche, T-BAG M T4/2</b> für Systainer<sup>3</sup> ToolBag; für die Aufbewahrung von Handwerkzeugen wie z. B. Hobel Abmessung (L x B x H) 80 x 230 x 120 mm</p>	577505**	2	27,28	32,74	1	27,28	0	214004

## MINI-Systainer T-LOC





	Abmessung (L x B x H) mm	Innenabmessung (L x B x H) mm	Produktgewicht ohne Zubehör kg								
 <p><b>SYS-MINI 1 TL</b> zur übersichtlichen Ordnung von Kleinteilen und Handwerkzeugen; koppelbar mit SYS-MINI 1 und 3 TL; nicht koppelbar mit Systainer<sup>3</sup>, Systainer T-LOC, Systainer Classic</p>	265 x 171 x 71	255 x 155 x 53	0,4	499622**	1	21,93	26,32	1	21,93	0	214001
 <p><b>SYS-MINI 1 TL TRA</b> zur übersichtlichen Ordnung von Kleinteilen und Handwerkzeugen; koppelbar mit SYS-MINI 1 und 3 TL; nicht koppelbar mit Systainer<sup>3</sup>, Systainer T-LOC, Systainer Classic; transparente Abdeckung</p>	265 x 171 x 71	255 x 155 x 53	0,4	203813**	1	26,56	31,87	1	26,56	0	214001
 <p><b>SYS-MINI 1 TL TRA UNI</b> zur übersichtlichen Ordnung von Kleinteilen und Handwerkzeugen; koppelbar mit SYS-MINI 1 und 3 TL; nicht koppelbar mit Systainer<sup>3</sup>, Systainer T-LOC, Systainer Classic; Universaleinlage TZE-UNI SYS MINI TL (499620), transparente Abdeckung</p>	265 x 171 x 71	255 x 155 x 53	0,6	203821**	1	44,69	53,63	1	44,69	0	214001
 <p><b>SYS-MINI 3 TL</b> zur übersichtlichen Ordnung von Kleinteilen und Handwerkzeugen; koppelbar mit SYS-MINI 1 und 3 TL; nicht koppelbar mit Systainer<sup>3</sup>, Systainer T-LOC, Systainer Classic</p>	265 x 171 x 142	255 x 155 x 124	0,6	202544**	1	28,93	34,72	1	28,93	0	214001
 <p><b>SE-DP SYS-MINI TL</b> für SYS MINI TL; aus Schaumstoff</p>	247 x 134 x 15	-	-	499619**	1	7,83	9,40	1	7,83	0	214003
 <p><b>TZE-UNI SYS MINI TL</b> für SYS MINI TL; für ein erleichtertes Sortieren im SYS MINI TL</p>	258 x 163 x 45	-	-	499620**	1	10,56	12,67	1	10,56	0	214003

\*SB-verpacktes Zubehör und Verbrauchsmaterial für Lochwand  
\*\*im Karton



VPE = Packungsinhalt pro Bestellnummer  
VSE = Handels-Versandeinheit pro Bestellnummer

<sup>1)</sup> Unverbindliche Preisempfehlung des Herstellers.  
Preise des Händlers können abweichen.

## SORTAINER

	Abmessung (L x B x H) mm	Produktgewicht ohne Zubehör kg									
	<b>SYS 3-SORT/4</b> vier verschieden große Schubladen können mit Trennstegen individuell eingerichtet und aufgeteilt werden; kompatibel und koppelbar mit allen Systainer-Generationen, Absaugmobilen und vielem weiteren Systemzubehör; 2 x kleine Schublade (L x B x T) 255 x 75 x 30 mm, mittlere Schublade (L x B x T) 255 x 165 x 30 mm, große Schublade (L x B x T) 255 x 348 x 85 mm, 2 Trennstege pro Schublade, 6 x Etikettenhalter, 8 x Beschriftungsstreifen	395 x 295 x 210	4	491522**	1	164,59	197,51	1	164,59	0	214002
	<b>SYS 3-SORT/6</b> 6 gleich große Schubladen können mit Trennstegen individuell eingerichtet und aufgeteilt werden; kompatibel und koppelbar mit allen Systainer-Generationen, Absaugmobilen und vielem weiteren Systemzubehör; 6 x mittlere Schublade (L x B x T) 255 x 165 x 30 mm, 2 Trennstege pro Schublade, 6 x Etikettenhalter, 8 x Beschriftungsstreifen	395 x 295 x 210	4,9	491984**	1	183,20	219,84	1	183,20	0	214002
	<b>SYS 3-SORT/9</b> 6 kleine und 3 mittelgroße Schubladen können mit Trennstegen individuell eingerichtet und aufgeteilt werden; kompatibel und koppelbar mit allen Systainer-Generationen, Absaugmobilen und vielem weiteren Systemzubehör; 6 x kleine Schublade (L x B x T) 255 x 75 x 30 mm, 3 x mittlere Schublade (L x B x T) 255 x 165 x 30 mm, 2 Trennstege pro Schublade, 9 x Etikettenhalter, 16 x Beschriftungsstreifen	395 x 295 x 210	5,1	491985**	1	183,20	219,84	1	183,20	0	214002
	<b>SYS 3-SORT/12</b> 12 kleine Schubladen können mit Trennstegen individuell eingerichtet und aufgeteilt werden; kompatibel und koppelbar mit allen Systainer-Generationen, Absaugmobilen und vielem weiteren Systemzubehör; 12 x kleine Schublade (L x B x T) 255 x 75 x 30 mm, 2 Trennstege pro Schublade, 12 x Etikettenhalter, 16 x Beschriftungsstreifen	395 x 295 x 210	5,3	491986**	1	183,20	219,84	1	183,20	0	214002

## Systainer<sup>3</sup> ToolBox

	Abmessung mit Standfüßen (L x B x H) mm	Volumen l	Traglast kg	Traglast (gekoppelt) kg	Produktgewicht ohne Zubehör kg									
	<b>SYS3 TB M 137</b> im Standard-Format mit bewährter Grundfläche; zum praktischen Transport von Handwerkzeug, Verbrauchsmaterial oder Zubehör; Abdeckung für Beschriftungsfeld	396 x 296 x 137	10,4	20	40	1,3	204865**	1	59,05	70,86	1	59,05	0	214009
	<b>SYS3 TB M 237</b> im Standard-Format mit bewährter Grundfläche; zum praktischen Transport von Handwerkzeug, Verbrauchsmaterial oder Zubehör; Abdeckung für Beschriftungsfeld	396 x 296 x 237	21,4	20	40	1,7	204866**	1	67,11	80,53	1	67,11	0	214009

\*SB-verpacktes Zubehör und Verbrauchsmaterial für Lochwand  
\*\*im Karton

VPE = Packungsinhalt pro Bestellnummer  
VSE = Handels-Versandseinheit pro Bestellnummer



<sup>1)</sup> Unverbindliche Preisempfehlung des Herstellers. Preise des Händlers können abweichen.

# Systainer und Transportsysteme





Benennung und Anwendung

Bestell-Nr. VPE PoM € pro VPE <sup>1)</sup> PiM € pro VPE <sup>1)</sup> VSE PoM € pro VSE <sup>1)</sup> TP RG

## Systainer<sup>3</sup> ToolBox

	Abmessung mit Standfüßen (L x B x H) mm	Volumen l	Traglast kg	Traglast (gekoppelt) kg	Produktgewicht ohne Zubehör kg								
 <p><b>SYS3 TB L 137</b> mit breiterer Grundfläche für noch mehr Platz; zum praktischen Transport von Handwerkzeug, Verbrauchsmaterial oder Zubehör; Abdeckung für Beschriftungsfeld</p>	508 x 296 x 137	13,2	20	40	1,9	204867**	1	71,51	85,81	1	71,51	0	214009
 <p><b>SYS3 TB L 237</b> mit breiterer Grundfläche für noch mehr Platz; zum praktischen Transport von Handwerkzeug, Verbrauchsmaterial oder Zubehör; Abdeckung für Beschriftungsfeld</p>	508 x 296 x 237	27,4	20	40	2,4	204868**	1	81,71	98,05	1	81,71	0	214009

## SYS-StorageBox

	Abmessung (L x B x H) mm	Höhe mit Griff mm	Produktgewicht ohne Zubehör kg									
 <p><b>SYS-SB</b> Kunststoffbehälter ohne Inhalt; mit einzeln herausnehmbaren Einsatzboxen; koppelbar mit dem gesamten Systainer-Programm (außer SYS-MINI); 2 x Box 60 x 60 x 71 mm SYS-SB; 2 x Box 60 x 120 x 71 mm SYS-SB; 1 x Box 180 x 120 x 71 mm SYS-SB</p>	396 x 296 x 167	240	2,5	499901**	1	119,87	143,84	1	119,87	0	214010	
 <p><b>Box 60x60x71/6 SYS-SB</b> für SYS-Storage Box SYS-SB; zur ordentlichen Aufbewahrung</p>	60 x 60 x 71	-	-	500066**	6	13,28	15,94	1	13,28	0	214010	
 <p><b>Box 60x120x71/4 SYS-SB</b> für SYS-Storage Box SYS-SB; zur ordentlichen Aufbewahrung</p>	60 x 120 x 71	-	-	500067**	4	15,30	18,36	1	15,30	0	214010	
 <p><b>Box 180x120x71/2 SYS-SB</b> für SYS-Storage Box SYS-SB; zur ordentlichen Aufbewahrung</p>	180 x 120 x 71	-	-	500068**	2	16,96	20,35	1	16,96	0	214010	

\*SB-verpacktes Zubehör und Verbrauchsmaterial für Lochwand  
\*\*im Karton

VPE = Packungsinhalt pro Bestellnummer  
VSE = Handels-Versandeinheit pro Bestellnummer

<sup>1)</sup> Unverbindliche Preisempfehlung des Herstellers. Preise des Händlers können abweichen.

## Anwendungssystemer



	Abmessung mit Standfüßen (L x B x H) mm	Innenabmessung (L x B x H) mm	Volumen l	Traglast kg	Traglast (gekoppelt) kg								
<b>SYS3 HWZ M 337</b> mit Holzeinsatz für Handwerkzeuge; Lieferumfang ohne Werkzeuge (Bestückungsvorschlag)	396 x 296 x 337	389 x 275 x 296	32,4	20	40	205518**	1	193,99	232,79	1	193,99	0	214001
<b>SYS-MFT</b> inkl. Abdeckung für Beschriftungsfeld; koppelbar mit dem gesamten Systainer-Programm (außer SYS-MINI); einfacher, gebündelter Transport; Deckel mit MDF-Platte zum Spannen und Fixieren von Werkstücken	396 x 296 x 112	383 x 273 x 75	-	-	-	500076**	1	86,56	103,87	1	86,56	0	214001
<b>SYS-PH</b> zum Anschluss von Elektrowerkzeugen, Ladegeräten, Absaugmobilen, Baustrahlern, etc.; mit innenliegender Steckdose auch geeignet z. B. zum geschützten Laden eines Smartphones; 4x außenliegende Steckdosen; 1x innenliegende Steckdose; integrierter Thermoschutzschalter; 10 m Anschlusskabel, Typ H07 RN F3G1,5, fest angeschlossen; Systainer SYS 2 T-LOC (497564)	-	383 x 154 x 128	-	-	-	200231**	1	207,15	248,58	1	207,15	0	214012

\*SB-verpacktes Zubehör und Verbrauchsmaterial für Lochwand  
 \*\*im Karton

VPE = Packungsinhalt pro Bestellnummer  
 VSE = Handels-Versandseinheit pro Bestellnummer

<sup>1)</sup> Unverbindliche Preisempfehlung des Herstellers. Preise des Händlers können abweichen.

## Systainer mit Einlagen für Schleifmittel



	Abmessung (L x B x H) mm	Innenabmessung (L x B x H) mm	Systainer-Größe	Anzahl Fächer								
<b>SYS-STF-80x133/D125/Delta</b> mit Einlage für Schleifmittel 80 x 133 mm, Ø 125 mm und Delta	396 x 296 x 112	-	SYS3 M 112	5	576781**	1	74,71	89,65	1	74,71	0	214001
<b>SYS-STF-D77/D90/93V</b> mit Einlage für Schleifmittel Ø 77 mm, Ø 90 mm und V93	396 x 296 x 112	-	SYS3 M 112	8	576784**	1	73,76	88,51	1	73,76	0	214001
<b>SYS-STF D150</b> mit Einlage für Schleifmittel Ø 150 mm	396 x 296 x 237	-	SYS3 M 237	10	576785**	1	87,39	104,87	1	87,39	0	214001
<b>SYS-STF-D225</b> für Langhalsschleifer PLANEX LHS 2 225 EQ(I); mit Einlage für Schleifmittel Ø 225 mm	396 x 296 x 337	-	SYS3 M 337	5	576786**	1	92,73	111,28	1	92,73	0	214001
<b>SYS3-OF D8/D12</b> mit Formschaumeinsatz; zur übersichtlichen Aufbewahrung von Fräswerkzeugen D 8, D 12	396 x 296 x 137	389 x 275 x 96	SYS3 M 137	-	576835**	1	97,35	116,82	1	97,35	0	214001

## Systainer mit Einlage für Akku- und Ladetechnik



	Anzahl Fächer (Akkupacks)	Anzahl Fächer (Ladegerät)	Systainer-Größe	Abmessung mit Standfüßen (L x B x H) mm	Produktgewicht ohne Zubehör kg								
<b>SYS3 M 187 ENG 18V</b> geeignet für die BP 18 Li Akkupacks und die Ladegeräte TCL 6, TCL 6 DUO und SCA 8; nicht geeignet für die Ergo-Akkupacks (ETSC, DTSC, RTSC); zur praktischen und ordentlichen Aufbewahrung sowie den Transport von bis zu vier 18V-Akkupacks (außer Ergo-Akkupack) und zwei Lilon-Schnellladegeräten (TCL 6, SCA) oder 1 Doppelladegerät TCL 6 DUO	4	2	SYS3 M 187	396 x 296 x 187	1,8	577133**	1	87,39	104,87	1	87,39	0	214001

\*SB-verpacktes Zubehör und Verbrauchsmaterial für Lochwand  
\*\*im Karton

VPE = Packungsinhalt pro Bestellnummer  
VSE = Handels-Versandseinheit pro Bestellnummer

<sup>1)</sup> Unverbindliche Preisempfehlung des Herstellers. Preise des Händlers können abweichen.

## Transportmittel für Systainer



<b>Rollbrett, SYS-RB</b> zum leichten Transportieren von Systainer <sup>3</sup> und T-LOC; 4 robuste Griffe; 4 Lenkrollen (davon 2 feststellbar); Durchführungen für Spanngurte Grundfläche 508 x 396 mm; Tragfähigkeit 100 kg; Rollen-Ø 100 mm; Produktgewicht ohne Zubehör 2,9 kg	204869**	1	103,64	124,37	1	103,64	0	214004
--	----------	---	--------	--------	---	--------	---	--------



<b>Transportwagen, SYS-Roll 100</b> für Systainer; Transport von Systainer <sup>3</sup> , T-LOC und Classic; extra große Räder (Ø 200 mm) für einfache Treppengängigkeit; dreh- und fixierbare Frontrollen - wendig in alle Richtungen; inkl. Sicherheitsgurt Tragkraft Gesamt 100 kg; Tragkraft Schublade 5 kg; Rollen-Ø vorne 75 mm; Rollen-Ø hinten 200 mm; Produktgewicht ohne Zubehör 6,5 kg	498660**	1	220,43	264,52	1	220,43	0	214004
---	----------	---	--------	--------	---	--------	---	--------

## Systainer-Auszug



<b>Auszug, SYS-AZ</b> für Systainer <sup>3</sup> M, T-LOC und Classic; zum Bau eines individuellen Regalsystems; im 32 Lochraster max. Last 20 kg; Abmessung (L x B x H) 425 x 376 x 57 mm	500692**	1	51,42	61,70	1	51,42	0	214011
--	----------	---	-------	-------	---	-------	---	--------



<b>Auszug, SYS-AZ-Set</b> für Systainer <sup>3</sup> M, T-LOC und Classic; zum Bau eines individuellen Regalsystems; im 32 Lochraster max. Last 20 kg; Abmessung (L x B x H) 425 x 376 x 57 mm	500767**	5	257,10	308,52	1	257,10	0	214011
--	----------	---	--------	--------	---	--------	---	--------



<b>Schloss, S-AZ</b> für SYS-AZ; gleichschliessendes Schloss; zum nachträglichen Einbau in den Auszug SYS-AZ; verriegelt den einzelnen Auszug an der Seite des Korpus (gleichschliessend)	500693**	1	15,18	18,22	1	15,18	0	214011
---	----------	---	-------	-------	---	-------	---	--------

## Einsatzboxen Systainer<sup>3</sup> und Sortainer<sup>3</sup>



<b>Einsatzboxen, 50x50/50x100x68-Set</b> für Sortainer <sup>3</sup> , Systainer <sup>3</sup> Combi, Systainer <sup>3</sup> Organizer; nicht kompatibel mit T-LOC SYS-Combi 2, SYS-Combi 3 und SYS 4 TL-SORT/3; in zwei Größen zur individuellen Schubladeneinteilung; 6 x Einsatzbox 50 x 50 x 68, 7 x Einsatzbox 50 x 100 x 68 Abmessung (L x B x H) 50 x 50/100 x 68 mm	578056**	1	25,37	30,44	1	25,37	0	214015
--	----------	---	-------	-------	---	-------	---	--------



<b>Einsatzboxen, Box 50x50x68/10</b> für Sortainer <sup>3</sup> , Systainer <sup>3</sup> Combi, Systainer <sup>3</sup> Organizer; zum übersichtlichen Aufbewahren und Sortieren; Boxen ohne Inhalt Abmessung (L x B x H) 50 x 50 x 68 mm	204858**	10	15,42	18,50	1	15,42	0	214003
--	----------	----	-------	-------	---	-------	---	--------

\*SB-verpacktes Zubehör und Verbrauchsmaterial für Lochwand  
\*\*im Karton

VPE = Packungsinhalt pro Bestellnummer  
VSE = Handels-Versandseinheit pro Bestellnummer

<sup>1)</sup> Unverbindliche Preisempfehlung des Herstellers.  
Preise des Händlers können abweichen.



# Systainer und Transportsysteme

Benennung und Anwendung	Bestell-Nr.	VPE	PoM € pro VPE <sup>1)</sup>	PiM € pro VPE <sup>1)</sup>	VSE	PoM € pro VSE <sup>1)</sup>	TP	RG
 <p><b>Einsatzboxen, Box 50x100x68/10</b> für Sortainer<sup>3</sup>, Systainer<sup>3</sup> Combi, Systainer<sup>3</sup> Organizer; zum übersichtlichen Aufbewahren und Sortieren; Boxen ohne Inhalt Abmessung (L x B x H) 50 x 100 x 68 mm</p>	204859**	10	16,72	20,06	1	16,72	0	214003
 <p><b>Einsatzboxen, Box 100x100x68/6</b> für Sortainer<sup>3</sup>, Systainer<sup>3</sup> Combi, Systainer<sup>3</sup> Organizer; zum übersichtlichen Aufbewahren und Sortieren; Boxen ohne Inhalt Abmessung (L x B x H) 100 x 100 x 68 mm</p>	204860**	6	15,42	18,50	1	15,42	0	214003
 <p><b>Einsatzboxen, Box 100x150x68/6</b> für Sortainer<sup>3</sup>, Systainer<sup>3</sup> Combi, Systainer<sup>3</sup> Organizer; zum übersichtlichen Aufbewahren und Sortieren; Boxen ohne Inhalt Abmessung (L x B x H) 100 x 150 x 68 mm</p>	204861**	6	16,72	20,06	1	16,72	0	214003
 <p><b>Einsatzboxen, Box 100x350x68/2</b> für Systainer<sup>3</sup> Organizer; zum übersichtlichen Aufbewahren und Sortieren; Boxen ohne Inhalt Abmessung (L x B x H) 100 x 350 x 68 mm</p>	204862**	2	17,90	21,48	1	17,90	0	214003
 <p><b>Einsatzboxen, Box 150x150x68/6</b> für Systainer<sup>3</sup> Organizer; zum übersichtlichen Aufbewahren und Sortieren; Boxen ohne Inhalt Abmessung (L x B x H) 150 x 150 x 68 mm</p>	204863**	6	12,81	15,37	1	12,81	0	214003
 <p><b>Einsatzboxen, Box 150x300x68/2</b> für Systainer<sup>3</sup> Organizer; zum übersichtlichen Aufbewahren und Sortieren; Boxen ohne Inhalt Abmessung (L x B x H) 150 x 300 x 68 mm</p>	204864**	2	14,23	17,08	1	14,23	0	214003
 <p><b>Beschriftung, BS-BOX/25</b> für alle Einsatzboxen mit 68 mm Höhe; zur individuellen Beschriftung</p>	204949**	25	13,64	16,37	1	13,64	0	214003
<b>Einsatzboxen Systainer T-LOC</b>								
 <p><b>Einsatzboxen, Set 60x60/120x71 3xFT</b> für SYS-COMBI 2, SYS-COMBI 3 und SYS 4 TL-SORT/3; Einsatzboxen und Fachteiler zur individuellen Schubladenaufteilung; 8 x Einsatzboxen Box 60 x 60 x 71 mm, 4 x Einsatzboxen Box 60 x 120 x 71 mm, 3 x Fachteiler, 2 x Sicherungspolster</p>	201124**	1	25,37	30,44	1	25,37	0	214003
<b>Sonstiges Zubehör</b>								
 <p><b>Abdeckung, AB-BF SYS TL 55x85mm /10</b> für Systainer<sup>3</sup>, Systainer<sup>3</sup> Organizer, Systainer<sup>3</sup> Combi, Sortainer<sup>3</sup> und Systainer T-LOC transparente Abdeckung für die Beschriftungsfelder von Systainer<sup>3</sup>, Systainer<sup>3</sup> Organizer und T-LOC; schützt die Beschriftung vor Beschädigung und Nässe</p>	497855*	10	6,04	7,25	1	6,04	0	214003

\*SB-verpacktes Zubehör und Verbrauchsmaterial für Lochwand  
\*\*im Karton

VPE = Packungsinhalt pro Bestellnummer  
VSE = Handels-Versandseinheit pro Bestellnummer

<sup>1)</sup> Unverbindliche Preisempfehlung des Herstellers.  
Preise des Händlers können abweichen.

# Systainer und Transportsysteme

Benennung und Anwendung

Bestell-Nr. VPE PoM € pro VPE<sup>1)</sup> PiM € pro VPE<sup>1)</sup> VSE PoM € pro VSE<sup>1)</sup> TP RG

## Zubehör für Systainer

### Schaumeinsätze für Systainer



**SE-VAR SYS3 M/2**  
für Systainer<sup>3</sup> M;  
Rastermatte zum Herausbrechen jeder  
gewünschten Form

204942\*\* 2 21,23 25,48 1 21,23 0 214003



**SE-VAR SYS3 L/2**  
für Systainer<sup>3</sup> L;  
Rastermatte zum Herausbrechen jeder  
gewünschten Form

204946\*\* 2 46,84 56,21 1 46,84 0 214003

### Deckel und Boden für Systainer

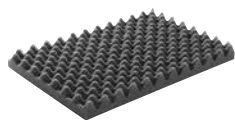

**Deckelpolster, SE-DP SYS3 M**  
für Systainer<sup>3</sup> M;  
schützt den Inhalt;  
aus Schaumstoff

204940\*\* 1 7,83 9,40 1 7,83 0 214003



**Bodenpolster, SE-BP SYS3 M**  
für Systainer<sup>3</sup> M;  
schützt den Inhalt;  
aus Schaumstoff

204941\*\* 1 8,66 10,39 1 8,66 0 214003

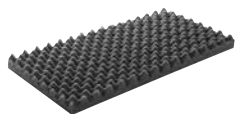

**Deckelpolster, SE-DP SYS3 L**  
für Systainer<sup>3</sup> L;  
schützt den Inhalt;  
aus Schaumstoff

204944\*\* 1 18,51 22,21 1 18,51 0 214003



**Bodenpolster, SE-BP SYS3 L**  
für Systainer<sup>3</sup> L; schützt den Inhalt; aus Schaumstoff

204945\*\* 1 15,89 19,07 1 15,89 0 214003



**Deckelpolster, SE-DP SYS3 XXL**  
für Systainer<sup>3</sup> XXL;  
schützt den Inhalt;  
aus Schaumstoff

204947\*\* 1 39,01 46,81 1 39,01 0 214003



**Bodenpolster, SE-BP SYS3 XXL**  
für Systainer<sup>3</sup> XXL;  
schützt den Inhalt;  
aus Schaumstoff

204948\*\* 1 43,39 52,07 1 43,39 0 214003

### Sonstiges Zubehör Systainer



**Kartuscheneinsatz, TZE-KT SYS3 M**  
für Systainer<sup>3</sup> M 337/437;  
zur Aufbewahrung von Kartuschen und Kartuschendeckeln

204943\*\* 1 26,45 31,74 1 26,45 0 214003

\*SB-verpacktes Zubehör und Verbrauchsmaterial für Lochwand  
\*\*im Karton

VPE = Packungsinhalt pro Bestellnummer  
VSE = Handels-Versandseinheit pro Bestellnummer

<sup>1)</sup> Unverbindliche Preisempfehlung des Herstellers.  
Preise des Händlers können abweichen.

# Arbeitsplatz organisieren

Benennung und Anwendung	Bestell-Nr.	VPE	PoM € pro VPE <sup>1)</sup>	PiM € pro VPE <sup>1)</sup>	VSE	PoM € pro VSE <sup>1)</sup>	TP	RG
-------------------------	-------------	-----	-----------------------------	-----------------------------	-----	-----------------------------	----	----

## Baustellenradios und Bluetooth® Lautsprecher

### Baustellenradio SYSROCK



#### Digitalradio SYSROCK, BR 10 DAB+

Betrieb mit Festool 18 V Akkupacks (ausgenommen Ergo-Akkupacks) oder Netzkabel; zum Empfang von analogen (FM) und digitalen (DAB+) Sendern; USB-Schnittstelle zum Laden von externen Geräten; Netzadapter 230 V, AUX-IN Kabel, Tasche

202111*	1	227,34	272,81	1	227,34	12	115005
---------	---	--------	--------	---	--------	----	--------

### Bluetooth® Lautsprecher TOPROCK



#### Bluetooth® Lautsprecher, SYS3 BT20 M 137

Netzadapter 230 V  
Lautsprecher output 20 W; Anzahl Lautsprecher 4; Bluetooth® Standard V5; max. Bluetooth® Reichweite 50 m; integrierter Akku 11 V

205502	1	257,96	309,55	1	257,96	15	115005
--------	---	--------	--------	---	--------	----	--------

## Handy Ladestation

### Handy Ladestation



#### Handy Ladestation, PHC 18

für alle 18V Li-Ion Akkupacks (ausgenommen: 3,0/3,1 Ah Ergo-Akkupack); ermöglicht das gleichzeitige Laden von bis zu drei Smartphones: mit den klassischen Ports für USB-A und USB-C sowie der induktiven Ladefläche

577155*	1	53,06	63,67	8	424,48	0	230005
---------	---	-------	-------	---	--------	---	--------

## Gehörschutz

### Gehörschutz GHS 25 I



#### Gehörschutz, GHS 25 I

multifunktionaler, professioneller Gehörschutz (EN352), auch zum Musik hören und Telefonieren; Ladebehälter, USB-Ladekabel, 7 Paar Ohrstöpsel (verschiedene Größen)

577792*	1	162,84	195,41	1	162,84	0	331001
---------	---	--------	--------	---	--------	---	--------

## Zubehör für Gehörschutz GHS 25 I

### Ohrstöpsel



#### Ohrstöpsel, EB-W-S1/12

für Gehörschutz GHS 25 I; Ersatz-Ohrstöpsel; Farbcode: weiß; Länge: kurz; Durchmesser: klein; Material: Schaum

577794*	12	15,19	18,23	1	15,19	0	331001
---------	----	-------	-------	---	-------	---	--------



#### Ohrstöpsel, EB-Y-S2/12

für Gehörschutz GHS 25 I; Ersatz-Ohrstöpsel; Farbcode: gelb; Länge: kurz; Durchmesser: mittel; Material: Schaum

577795*	12	15,19	18,23	1	15,19	0	331001
---------	----	-------	-------	---	-------	---	--------



#### Ohrstöpsel, EB-R-S3/12

für Gehörschutz GHS 25 I; Ersatz-Ohrstöpsel; Farbcode: rot; Länge: kurz; Durchmesser: groß; Material: Schaum

577796*	12	15,19	18,23	1	15,19	0	331001
---------	----	-------	-------	---	-------	---	--------



#### Ohrstöpsel, EB-G-L1/12

für Gehörschutz GHS 25 I; Ersatz-Ohrstöpsel; Farbcode: grün; Länge: lang; Durchmesser: klein; Material: Schaum



577797*	12	15,19	18,23	1	15,19	0	331001
---------	----	-------	-------	---	-------	---	--------

\*SB-verpacktes Zubehör und Verbrauchsmaterial für Lochwand  
\*\*im Karton



VPE = Packungsinhalt pro Bestellnummer  
VSE = Handels-Versandseinheit pro Bestellnummer



<sup>1)</sup> Unverbindliche Preisempfehlung des Herstellers. Preise des Händlers können abweichen.

# Arbeitsplatz organisieren

Benennung und Anwendung	Bestell-Nr.	VPE	PoM € pro VPE <sup>1)</sup>	PiM € pro VPE <sup>1)</sup>	VSE	PoM € pro VSE <sup>1)</sup>	TP	RG
 <p><b>Ohrstöpsel, EB-B-L2/12</b> für Gehörschutz GHS 25 I; Ersatz-Ohrstöpsel; Farbcode: schwarz; Länge: lang; Durchmesser: mittel; Material: Schaum</p>	577798*	12	15,19	18,23	1	15,19	0	331001
 <p><b>Ohrstöpsel, EB-M-L3/12</b> für Gehörschutz GHS 25 I; Ersatz-Ohrstöpsel; Farbcode: blau; Länge: lang; Durchmesser: groß; Material: Schaum</p>	577799*	12	15,19	18,23	1	15,19	0	331001
 <p><b>Ohrstöpsel, EB-SLC/12</b> für Gehörschutz GHS 25 I; Ersatz-Ohrstöpsel; konisch geformt, für hohen Tragekomfort und besten Klang; perfekt geeignet zum Musik hören; nicht zur Verwendung als Lärmschutz; Material: Silikon</p>	577800*	12	15,19	18,23	1	15,19	0	331001

## Mobile Werkstatt

Mobile Werkstatt								
 <p><b>Mobile Werkstatt, MW 1000 Basic</b> Auszug SYS-AZ-MW 1000 (203456) Arbeitshöhe 900 mm; Abmessung (L x B x H) 641 x 600 x 1076 mm; Tischabmessungen 445 x 363 mm; Tragkraft Gesamt 100 kg; Tragkraft Schublade 20 kg</p>	203454**	1	593,06	711,67	1	593,06	0	205012
 <p><b>Mobile Werkstatt, MW 1000</b> Auszug SYS-AZ-MW 1000 (203456), Tisch TSB/1-MW 1000 (203457) Arbeitshöhe 900 mm; Abmessung (L x B x H) 641 x 600 x 1185 mm; Tischabmessungen 445 x 363 mm; Tischabmessung Anbautisch 1045 x 500 mm; Tragkraft Gesamt 100 kg</p>	203802**	1	934,64	1.121,57	1	934,64	0	205012





Zubehör für mobile Werkstatt								
 <p><b>Auszug, SYS-AZ-MW 1000</b> für Mobile Werkstatt MW 1000; werkzeuglos zu befestigen und individuell höhenverstellbar Abmessung (L x B x H) 493 x 373 x 118 mm; Tragkraft Schublade 20 kg; Produktgewicht ohne Zubehör 3,2 kg</p>	203456**	1	83,99	100,79	1	83,99	0	205005
 <p><b>Auszug, SYS-AZ</b> für Systainer<sup>3</sup> M, T-LOC und Classic; zum Bau eines individuellen Regalsystems; im 32 Lochraster max. Last 20 kg; Abmessung (L x B x H) 425 x 376 x 57 mm</p>	500692**	1	51,42	61,70	1	51,42	0	214011
 <p><b>Tisch, TSB/1-MW 1000</b> für Mobile Werkstatt MW 1000 und MFT/3; Vergrößerung der Arbeitsfläche; Aluprofil und Lochplatte ermöglichen den Einsatz vieler bestehender Zubehörteile Arbeitshöhe 900 mm; Abmessung (L x B x H) 1045 x 500 x 74 mm; Produktgewicht ohne Zubehör 12,2 kg</p>	203457**	1	341,58	409,90	1	341,58	0	205005

\*SB-verpacktes Zubehör und Verbrauchsmaterial für Lochwand  
\*\*im Karton

VPE = Packungsinhalt pro Bestellnummer  
VSE = Handels-Versandseinheit pro Bestellnummer

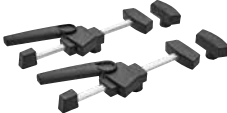
<sup>1)</sup> Unverbindliche Preisempfehlung des Herstellers.  
Preise des Händlers können abweichen.

# Arbeitsplatz organisieren

Benennung und Anwendung	Bestell-Nr.	VPE	PoM € pro VPE <sup>1)</sup>	PiM € pro VPE <sup>1)</sup>	VSE	PoM € pro VSE <sup>1)</sup>	TP	RG
 <p><b>Zusatzklemmung, MFT/3-ZK</b> für MFT 3 und Mobile Werkstatt MW 1000; zum Fixieren der Anschlagschiene an der V-Nut</p>	495541*	1	43,47	52,16	1	43,47	0	205005
 <p><b>Spannelemente, MFT-SP</b> für MFT 3 und Mobile Werkstatt MW 1000; für SYS-MFT; zur sicheren und exakten Fixierung des Werkstücks (sägen, schleifen, fräsen, bohren...)</p>	488030*	2	119,91	143,89	1	119,91	0	205005
 <p><b>Hebelzwinge, MFT-HZ 80</b> für Mobile Werkstatt MW 1000 und MFT/3; Fixierung von unterschiedlichen Materialien mit einer Höhe von bis zu 80 mm möglich Abmessung (L x B x H) 130 x 40 x 155 mm; max. Werkstückhöhe 80 mm</p>	577132*	1	48,42	58,10	1	48,42	0	205005
 <p><b>Hebelzwinge, FS-HZ 160</b> für FS/2, FS/2-KP, FSK, MFT; Ganzstahlausführung Spannweite 160 mm</p>	491594*	1	65,73	78,88	1	65,73	0	213002
 <p><b>Schraubzwinge, FSZ 120</b> für FS/2, FS/2-KP, FSK, MFT; Ganzstahlausführung Spannweite 120 mm</p>	489570*	2	47,83	57,40	1	47,83	0	213002
 <p><b>Schraubzwinge, FSZ 300</b> für FS/2, FS/2-KP, FSK, MFT; Ganzstahlausführung Spannweite 300 mm</p>	489571*	2	58,89	70,67	1	58,89	0	213002

## Workcenter

Benennung und Anwendung	Bestell-Nr.	VPE	PoM € pro VPE <sup>1)</sup>	PiM € pro VPE <sup>1)</sup>	VSE	PoM € pro VSE <sup>1)</sup>	TP	RG
 <p><b>Workcenter, WCR 1000 T-LOC</b> nicht kompatibel mit HD-Absaugmobilen; Plateau, Ablagewanne, doppelter Werkzeughaken [497474], 2 x Lochwände mit quadratischer Lochung, Systaineraufnahme</p>	577253	1	515,56	618,67	1	515,56	0	215007

\*SB-verpacktes Zubehör und Verbrauchsmaterial für Lochwand  
\*\*im Karton

VPE = Packungsinhalt pro Bestellnummer  
VSE = Handels-Versandseinheit pro Bestellnummer

<sup>1)</sup> Unverbindliche Preisempfehlung des Herstellers.  
Preise des Händlers können abweichen.

# Arbeitsplatz organisieren

Benennung und Anwendung

Bestell-Nr. VPE PoM € pro VPE<sup>1)</sup> PiM € pro VPE<sup>1)</sup> VSE PoM € pro VSE<sup>1)</sup> TP RG

## Zubehör

### Zubehör für Workcenter, Multifunktionshocker, Universalcenter, Toolcenter



**Werkzeughaken, WCR 1000 WH**  
für WCR 1000, UCR 1000;  
zum Einhängen zweier Werkzeuge;  
zur Nutzung als Schlauchhalter

497474\*\* 1 73,85 88,62 1 73,85 0 215003



**Lackierpistolenhalter, WCR 1000 LPH**  
für WCR 1000, UCR 1000; Halter für eine Lackierpistole;  
zur Montage in der Profilverklebung für das Workcenter WCR 1000;  
2x Schrauben, 2x Vierkantmutter  
Abmessung (L x B x H) 148 x 76 x 60 mm;  
Produktgewicht ohne Zubehör 0,5 kg

498361\*\* 1 34,17 41,00 1 34,17 0 215003

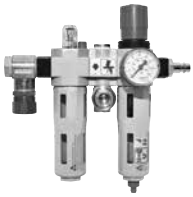

**Versorgungseinheit, VE-TC 3000**  
für TC 2000, TC 3000;  
zur Druckluftversorgung für Absaugmobile CT 22/33  
und Absauggeräte SR 151,  
SR 200 Baureihe in LE-Ausführung

454808\*\* 1 573,86 688,63 1 573,86 0 215001

## Multifunktionsstisch

### Multifunktionsstisch MFT 3



**Multifunktionsstisch, MFT/3**  
Tisch mit Lochplatte und Klappbeinen,  
Schwenkeinheit, Auflageeinheit,  
Winkelanschlag,  
Anschlagreiter (495542),  
Führungsschiene FS 1080/2 (491504),  
Abweiser FS-AW (489022),  
Zusatzklemmung (495541)

495315\*\* 1 875,28 1.050,34 1 875,28 0 205010



**Multifunktionsstisch, MFT/3 Basic**  
Tisch mit Lochplatte und Klappbeinen

500608\*\* 1 687,77 825,32 1 687,77 0 205010



**Multifunktionsstisch, MFT KAPEX**  
für KS 120, KS 88;  
zur Verwendung als Untergestell für die KAPEX;  
Spannsatz SZ-KS zur Fixierung notwendig;  
Tisch mit Lochplatte und Klappbeinen

495465\*\* 1 475,52 570,62 1 475,52 0 205010



**Multifunktionsstisch, MFT/3 Conturo-AP**  
für KA 65; Tisch mit Lochplatte und Klappbeinen;  
zum Einsetzen des Kantenanleimers CONTURO KA 65  
als stationäres Gerät;  
Adapterplatte AP-KA 65 (500175),  
Querstrebe QT-MFT/3 (495502)

500869\*\* 1 1.119,82 1.343,78 1 1.119,82 0 205010

\*SB-verpacktes Zubehör und Verbrauchsmaterial für Lochwand  
\*\*im Karton

VPE = Packungsinhalt pro Bestellnummer  
VSE = Handels-Versandseinheit pro Bestellnummer

<sup>1)</sup> Unverbindliche Preisempfehlung des Herstellers.  
Preise des Händlers können abweichen.

# Arbeitsplatz organisieren



Benennung und Anwendung		Bestell-Nr.	VPE	PoM € pro VPE <sup>1)</sup>	PiM € pro VPE <sup>1)</sup>	VSE	PoM € pro VSE <sup>1)</sup>	TP	RG
<b>Zubehör für Multifunktionstisch</b>									
<b>Zubehör</b>									
	<b>Querstrebe, MFT 3-QT</b> für MFT 3; zur zusätzlichen Stabilisierung des MFT 3 Durchmesser 20 mm; Länge 675 mm	495502**	2	116,97	140,36	1	116,97	0	205005
	<b>Zusatzklemmung, MFT/3-ZK</b> für MFT 3 und Mobile Werkstatt MW 1000; zum Fixieren der Anschlagschiene an der V-Nut	495541*	1	43,47	52,16	1	43,47	0	205005
	<b>Spannelemente, MFT-SP</b> für MFT 3 und Mobile Werkstatt MW 1000; für SYS-MFT; zur sicheren und exakten Fixierung des Werkstücks (sägen, schleifen, fräsen, bohren...)	488030*	2	119,91	143,89	1	119,91	0	205005
	<b>Hebelzwinge, MFT-HZ 80</b> für Mobile Werkstatt MW 1000 und MFT/3; Fixierung von unterschiedlichen Materialien mit einer Höhe von bis zu 80 mm möglich Abmessung (L x B x H) 130 x 40 x 155 mm; max. Werkstückhöhe 80 mm	577132*	1	48,42	58,10	1	48,42	0	205005
	<b>Hebelzwinge, FS-HZ 160</b> für FS/2, FS/2-KP, FSK, MFT; Ganzstahlausführung Spannweite 160 mm	491594*	1	65,73	78,88	1	65,73	0	213002
	<b>Schraubzwinge, FSZ 120</b> für FS/2, FS/2-KP, FSK, MFT; Ganzstahlausführung Spannweite 120 mm	489570*	2	47,83	57,40	1	47,83	0	213002
	<b>Schraubzwinge, FSZ 300</b> für FS/2, FS/2-KP, FSK, MFT; Ganzstahlausführung Spannweite 300 mm	489571*	2	58,89	70,67	1	58,89	0	213002
	<b>Tisch, TSB/1-MW 1000</b> für Mobile Werkstatt MW 1000 und MFT/3; Vergrößerung der Arbeitsfläche; Aluprofil und Lochplatte ermöglichen den Einsatz vieler bestehender Zubehörteile Arbeitshöhe 900 mm; Abmessung (L x B x H) 1045 x 500 x 74 mm; Produktgewicht ohne Zubehör 12,2 kg	203457**	1	341,58	409,90	1	341,58	0	205005

\*SB-verpacktes Zubehör und Verbrauchsmaterial für Lochwand  
\*\*im Karton

VPE = Packungsinhalt pro Bestellnummer  
VSE = Handels-Versandseinheit pro Bestellnummer

<sup>1)</sup> Unverbindliche Preisempfehlung des Herstellers.  
Preise des Händlers können abweichen.



# Arbeitsplatz organisieren

Benennung und Anwendung	Bestell-Nr.	VPE	PoM € pro VPE <sup>1)</sup>	PiM € pro VPE <sup>1)</sup>	VSE	PoM € pro VPE <sup>1)</sup>	TP	RG
 <b>Verbindungsstück, VS</b> für MFT 3, FST 660/85, MFT 800, Basis Plus; zum Anbau des FST 660/85 oder MFT 800 an Basis Plus; zum Verbinden mehrerer MFT 3	484455*	1	17,43	20,92	1	17,43	0	205002
 <b>Anschlagreiter, MFT/3-AR</b> für MFT 3; zum Anschlagen von Werkstücken am Winkelanschlag; wegklappbar	495542*	1	26,38	31,66	1	26,38	0	205005

## Arbeitstisch STM 1800

Arbeitstisch STM 1800								
 <b>Mobiler Säge- und Arbeitstisch, STM 1800</b> höhenverstellbarer Arbeitstisch zum Bearbeiten und Zuschneiden von großen Platten; Auflagefläche durch Auszugsrohre verlängerbar; Lenkrollen und Holzauflagen teils vormontiert (Lieferumfang); Holzauflagen montiert, 4 Verlängerungsrohre mit Holzauflagen	205183**	1	1.483,55	1.780,26	1	1.483,55	0	205014

## Zubehör für Arbeitstisch STM 1800

Winkelanschlag FS-WA								
 <b>Winkelanschlag, FS-WA/90°</b> für FS/2; für exakte und wiederholgenaue 90°-Zuschnitte von Plattenmaterialien ohne Nachjustierung; vollständig selbstausrichtend und präzise dank gefrästem Aluminium- Anschlag; einfach und schnell über den Schnellspannhebel mit der Führungsschiene koppelbar	205229**	1	167,02	200,42	1	167,02	0	213002
 <b>Winkelanschlag, FS-WA</b> für FS/2; erweiterbar mit Verlängerung FS-WA-VL; Anlegebolzen Winkelbereich -60 - +60 °	577040**	1	183,86	220,63	1	183,86	0	213002
 <b>Verlängerung, FS-WA-VL</b> für Winkelanschlag FS-WA; dient der Erweiterung des Winkelanschlags; Zuschnitte auf Maß wiederholgenau mittels Verlängerung mit Skala und Anschlagreiter; stabile Kopplung an den Winkelanschlag mit den Verbindungsstücken; Anschlagreiter, Verbindungsstücke Werkstückbreite 447 - 1150 mm	577041**	1	60,08	72,10	1	60,08	0	213002

## Führungsschienen

Führungsschiene Starter-Set									
	Länge mm								
 <b>FS 1400/2-KP-Set</b> als ideale Ergänzung für handgeführte Sägen und Oberfräsen; mit Führungsschienen, Verbindungsstück und Schraubzwinde perfekt geführt in jeder Lage; 2 x Führungsschiene FS 1400/2-KP, Verbindungsstück FSV/2 (2 Stück) (577039), Tasche FS-BAG (466357), Schraubzwingen FSZ 120 (2 Stück) (489570)	1400	577932**	1	373,55	448,26	1	373,55	0	213004

Führungsschienen bis 5000 mm									
	Länge mm								
 <b>FS 800/2</b>	800	491499**	1	77,26	92,71	1	77,26	0	213001
<b>FS 1080/2</b>	1080	491504**	1	97,65	117,18	1	97,65	0	213001
<b>FS 1400/2</b>	1400	491498**	1	115,43	138,52	1	115,43	0	213001
<b>FS 1900/2</b>	1900	491503**	1	198,13	237,76	1	198,13	0	213001
<b>FS 2400/2</b>	2400	491502**	1	284,34	341,21	1	284,34	0	213001
<b>FS 2700/2</b>	2700	491937**	1	330,87	397,04	1	330,87	0	213001
<b>FS 3000/2</b>	3000	491501**	1	355,24	426,29	1	355,24	0	213001
<b>FS 5000/2</b>	5000	491500**	1	584,94	701,93	1	584,94	0	213001









\*SB-verpacktes Zubehör und Verbrauchsmaterial für Lochwand  
 \*\*im Karton

VPE = Packungsinhalt pro Bestellnummer  
 VSE = Handels-Versandseinheit pro Bestellnummer

<sup>1)</sup> Unverbindliche Preisempfehlung des Herstellers.  
 Preise des Händlers können abweichen.



# Arbeitsplatz organisieren

Benennung und Anwendung		Bestell-Nr.	VPE	PoM € pro VPE <sup>1)</sup>	PiM € pro VPE <sup>1)</sup>	VSE	PoM € pro VSE <sup>1)</sup>	TP	RG	
<b>Führungsschienen mit Klebepads</b>										
	<b>FS 1400/2-KP</b> Klebepad FS-KP/30 [577042]	1400	577043**	1	140,87	169,04	1	140,87	0	213001
	<b>FS 1900/2-KP</b> Klebepad FS-KP/30 [577042]	1900	577044**	1	220,50	264,60	1	220,50	0	213001
<b>Führungsschienen mit Lochreihen</b>										
	<b>FS 1400/2-LR 32</b> für Handkreissägen, Oberfräsen mit Adapter, Stichsägen mit Adapter, DSC-AG 125, DSC-AG 230; zur Herstellung von Lochreihen	1400	496939**	1	141,70	170,04	1	141,70	0	206003
	<b>FS 2424/2-LR 32</b> für Handkreissägen, Oberfräsen mit Adapter, Stichsägen mit Adapter; zur Herstellung von Lochreihen	2424	491622**	1	345,13	414,16	1	345,13	0	206003
<b>Zubehör für Führungsschienen</b>										
<b>Winkelanschlag FS-WA</b>										
	<b>Winkelanschlag, FS-WA/90°</b> für FS/2; für exakte und wiederholgenaue 90°-Zuschnitte von Plattenmaterialien ohne Nachjustierung; vollständig selbstausrichtend und präzise dank gefrästem Aluminium-Anschlag; einfach und schnell über den Schnellspannhebel mit der Führungsschiene koppelbar	205229**	1	167,02	200,42	1	167,02	0	213002	
	<b>Winkelanschlag, FS-WA</b> für FS/2; erweiterbar mit Verlängerung FS-WA-VL; Anlegebolzen Winkelbereich -60 - +60 °	577040**	1	183,86	220,63	1	183,86	0	213002	
	<b>Verlängerung, FS-WA-VL</b> für Winkelanschlag FS-WA; dient der Erweiterung des Winkelanschlags; Zuschnitte auf Maß wiederholgenau mittels Verlängerung mit Skala und Anschlagreiter; stabile Kopplung an den Winkelanschlag mit den Verbindungsstücken; Anschlagreiter, Verbindungsstücke Werkstückbreite 447 - 1150 mm	577041**	1	60,08	72,10	1	60,08	0	213002	
<b>FS-RAPID</b>										
	<b>Schnellspanner, FS-RAPID/R</b> für FS/2; für FS/2-KP; zum Spannen und Positionieren der Führungsschiene FS, FS/2 und FS/2-KP; Spannbacken, Festbacken	489790*	1	57,01	68,41	1	57,01	0	213002	
	<b>Schnellspanner, FS-RAPID/L</b> für FS/2; für FS/2-KP; für den Einsatz von SSU 200, IS 330 mit Führungsschiene; zum Spannen und Positionieren der Festool Führungsschienen; Spannbacken, Festbacken	768116*	1	57,01	68,41	1	57,01	0	213002	
<b>Zubehör für Führungsschienen</b>										
	<b>Hebelzwing, FS-HZ 160</b> für FS/2, FS/2-KP, FSK, MFT; Ganzstahlausführung Spannweite 160 mm	491594*	1	65,73	78,88	1	65,73	0	213002	

\*SB-verpacktes Zubehör und Verbrauchsmaterial für Lochwand  
\*\*im Karton









VPE = Packungsinhalt pro Bestellnummer  
VSE = Handels-Versandseinheit pro Bestellnummer

<sup>1)</sup> Unverbindliche Preisempfehlung des Herstellers.  
Preise des Händlers können abweichen.

# Arbeitsplatz organisieren

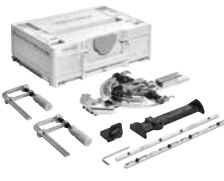
Benennung und Anwendung

Bestell-Nr. VPE PoM € pro VPE <sup>1)</sup> PiM € pro VPE <sup>1)</sup> VSE PoM € pro VSE <sup>1)</sup> TP RG

	<b>Schraubzwinde, FSZ 120</b> für FS/2, FS/2-KP, FSK, MFT; Ganzstahlausführung Spannweite 120 mm	489570*	2	47,83	57,40	1	47,83	0	213002
	<b>Schraubzwinde, FSZ 300</b> für FS/2, FS/2-KP, FSK, MFT; Ganzstahlausführung Spannweite 300 mm	489571*	2	58,89	70,67	1	58,89	0	213002
	<b>Verbindungsstück, FSV/2</b> für FS/2; mit selbstausrichtender Funktion, zum geraden Verbinden von zwei Führungsschienen für lange Werkstücke; Kombi-Innensechskantschlüssel SW 5/SW 3	577039*	2	56,43	67,72	1	56,43	0	213002
	<b>Abweiser, FS/2-AW</b> für FS/2; kein Verhaken von Saugschlauch und Kabel am Führungsschienenende	204787*	1	25,09	30,11	1	25,09	0	213002
	<b>Rückschlagstopp, FS-RSP</b> für TS 55, TS 55 R, TS 55 F, TS 60 K, TS75, TSC 55, TSC 55 K, HK 55, HKC 55; auch als Führungsbegrenzung einsetzbar; dient als hintere und vordere Stopp-Position auf Führungsschiene FS/2	491582*	1	20,50	24,60	1	20,50	0	202001
	<b>Zubehör-Set, SYS3 M 137 FS/2-Set</b> für FS/2; Winkelanschlag FS-WA (577040), Verbindungsstück FSV/2 (2 Stück) (577039), Abweiser FS/2-AW (204787), Schraubzwingen FSZ 120 (2 Stück) (489570), Rückschlagstopp FS-RSP (491582), Kombi-Innensechskantschlüssel SW 5/SW 3, Systainer SYS3 M 137 (204841)	577157**	1	263,49	316,19	1	263,49	0	213004
	<b>Klebepad, FS-KP/30</b> für FS/2-KP; sicherer Halt für die FS/2-KP auf unterschiedlichen Oberflächen	577042**	30	24,51	29,41	1	24,51	0	413001
	<b>Kombischmiege, FS-KS</b> für FS/2; für FS/2-KP; für Winkelschnitte mit der Führungsschiene zwischen 0° und 180°	491588*	1	115,91	139,09	1	115,91	0	213004
	<b>Tasche, FS-BAG 1400</b> für FS/2; für FS/2-KP; Tragetasche mit Schulterriemen für leichten Transport von Führungsschienen; bis Länge FS 1400/2	466357**	1	85,75	102,90	1	85,75	0	202001
	<b>Tasche, FS-BAG 1900</b> für FS/2; für FS/2-KP; Tragetasche mit Schulterriemen für leichten Transport von Führungsschienen; bis Länge FS 1900/2	578069**	1	92,79	111,35	1	92,79	0	202001
	<b>Tasche, FS-BAG 3000</b> für FS/2; für FS/2-KP; Tragetasche mit Schulterriemen für leichten Transport von Führungsschienen; bis Länge FS 3000/2	578070**	1	123,72	148,46	1	123,72	0	202001

\*SB-verpacktes Zubehör und Verbrauchsmaterial für Lochwand  
\*\*im Karton

VPE = Packungsinhalt pro Bestellnummer  
VSE = Handels-Versandseinheit pro Bestellnummer

<sup>1)</sup> Unverbindliche Preisempfehlung des Herstellers.  
Preise des Händlers können abweichen.

# Arbeitsplatz organisieren

Benennung und Anwendung	Bestell-Nr.	VPE	PoM € pro VPE <sup>1)</sup>	PiM € pro VPE <sup>1)</sup>	VSE	PoM € pro VSE <sup>1)</sup>	TP	RG
 <p><b>Doppelsaugheber, GECKO DOSH-Set</b> für FS/2, FS/2 KP; zum Tragen von Werkstücken oder Positionieren der Führungsschiene mittels Adapter; Einsatz auf ebenen und geschlossenen Oberflächen; Adapter AD-DOSH-FS (577293), Doppelsaugheber GECKO DOSH (492617) Tragfähigkeit 50 kg</p>	577294*	1	107,07	128,48	1	107,07	0	297002
 <p><b>Doppelsaugheber, GECKO DOSH</b> zum Tragen von Werkstücken oder Positionieren der Führungsschiene mittels Adapter; Einsatz auf ebenen und geschlossenen Oberflächen Tragfähigkeit 50 kg</p>	492617*	1	81,16	97,39	1	81,16	0	297002
 <p><b>Adapter, AD-DOSH-FS</b> für FS/2, FS/2 KP und GECKO; Adapter zum Befestigen der Führungsschiene FS/2 am Doppelsaugheber GECKO</p>	577293*	1	26,26	31,51	1	26,26	0	297002
 <p><b>Parallelanschlag, FS-PA</b> für FS/2; für FS/2-KP; zum Sägen auf Breite; Wiederholmaß mittels Skala und Anschlagsreiter einstellbar; werkzeuglose Montage an der Führungsschiene; Anschlaglineal mit Zusatzklemmung, Anschlagreiter max. Werkstückbreite 650 mm</p>	495717*	2	267,85	321,42	1	267,85	0	213004
 <p><b>Verlängerung, FS-PA-VL</b> für FS-PA; nur in Verbindung mit FS-PA verwendbar; Anschlaglineal, Brücke, Skala max. Werkstückbreite 195 mm; max. Materialstärke 70 mm</p>	495718*	2	159,37	191,24	1	159,37	0	213004
<b>Ersatzteile für Führungsschienen</b>								
 <p><b>Gleitbelag, FS-GB 10M</b> für FS/2, FS/2 KP, FSK; Rolle mit 10 m; Ersatz-Gleitbelag für Führungsschiene FS/2 und FSK</p>	491741*	1	42,99	51,59	1	42,99	0	413001
 <p><b>Splitterschutz, FS-SP 1400/T</b> für FS/2, FS/2 KP, FSK; Ersatz-Splitterschutz für Führungsschiene FS, FS/2 und FSK; transparent Länge 1400 mm</p>	495207*	1	14,14	16,97	1	14,14	0	413001
 <p><b>Splitterschutz, FS-SP 5000/T</b> für FS/2, FS/2 KP, FSK; Ersatz-Splitterschutz für Führungsschiene FS, FS/2 und FSK; transparent Länge 5000 mm</p>	495209*	1	34,04	40,85	1	34,04	0	413001
 <p><b>Haftunterlage, FS-HU 10M</b> für FS/2, FS/2 KP, FSK; Rolle mit 10 m, Ersatz-Haftunterlage für Führungsschiene FS, FS/2 und FSK</p>	485724*	1	24,15	28,98	1	24,15	0	413001
<b>Führungsanschlüsse für Oberfräsen</b>								
 <p><b>Führungsschienen-Adapter, FS-OF 1010</b> für OF 900, OF 1000, OF 1010, OF 1010 R, KF; komplett mit Abstützung; zum Einsatz der Oberfräsen OF 900, OF 1000, OF 1010, OF 1010 R mit dem Führungssystem FS; ohne Stangen</p>	488752*	1	45,47	54,56	1	45,47	0	206002

\*SB-verpacktes Zubehör und Verbrauchsmaterial für Lochwand  
\*\*im Karton

VPE = Packungsinhalt pro Bestellnummer  
VSE = Handels-Versandseinheit pro Bestellnummer

<sup>1)</sup> Unverbindliche Preisempfehlung des Herstellers.  
Preise des Händlers können abweichen.

# Arbeitsplatz organisieren

Benennung und Anwendung	Bestell-Nr.	VPE	PoM € pro VPE <sup>1)</sup>	PiM € pro VPE <sup>1)</sup>	VSE	PoM € pro VSE <sup>1)</sup>	TP	RG
 <p><b>Führungsanschlag, FS-OF 1400</b> für OF 1400; mit Feineinstellung und Abstützung für Oberfräse; ohne Stangen</p>	492601*	1	77,16	92,59	1	77,16	0	206002
 <p><b>Führungsanschlag, FS-OF 2200</b> für OF 2200; ohne Stangen ST-OF 2200/2; mit Feineinstellung und Abstützplatte für Oberfräse</p>	494681**	1	150,53	180,64	1	150,53	0	206002
 <p><b>Lochreihen-Set, LR 32 Set</b> für OF 900, OF 1000, OF 1010, OF 1400 im Lochreihensystem FS-LR32; für den Einsatz mit Lochreihen-Führungsschienen; Führungsplatte, Zentrierdorn, 2 x Seitenanschlag, 2 x Längenschlag</p>	583290**	1	284,22	341,06	1	284,22	0	206003
 <p><b>Führungsplatte, FP-LR 32</b> für OF 900, OF 1000, OF 1010, OF 1400 im Lochreihensystem FS-LR32; Zentrierdorn</p>	494340**	1	161,02	193,22	1	161,02	0	206003
 <p><b>Seitenanschlag, SA-LR 32</b> für OF 900, OF 1000, OF 1010, OF 1400 im Lochreihensystem FS-LR32; mit Anschlagreiter; zum parallelen Ausrichten von Führungsschienen</p>	485758**	1	81,04	97,25	1	81,04	0	206003
 <p><b>Längenschlag, LA-LR 32 FS</b> für OF 900, OF 1000, OF 1010, OF 1400 im Lochreihensystem FS-LR32; positioniert das erste Loch der Lochreihenführungsschiene mit 9,5, 16 oder 32 mm an der Werkstückkante</p>	496938*	2	49,94	59,93	1	49,94	0	206003
<b>Führungsanschlüge für Stichsäge</b>								
 <p><b>Führungsanschlag, FS-PS/PSB 300</b> für PS 200, PS 300, PSB 300, PS 2; zum Einsatz der Stichsäge mit dem Führungssystem FS und FS/2</p>	490031*	1	18,61	22,33	1	18,61	0	203001
 <p><b>Adaptertisch, ADT-PS 420</b> für PS(C) 400/420, PSB(C) 400/420; zum Einsatz der PS auf der Führungsschiene; für den Einbau in das Compact Modul System CMS; in Verbindung mit Kreisschneider KS-PS 400 (497304)</p>	497303*	1	18,84	22,61	1	18,84	0	203001

\*SB-verpacktes Zubehör und Verbrauchsmaterial für Lochwand  
\*\*im Karton

VPE = Packungsinhalt pro Bestellnummer  
VSE = Handels-Versandseinheit pro Bestellnummer

<sup>1)</sup> Unverbindliche Preisempfehlung des Herstellers.  
Preise des Händlers können abweichen.

# Arbeitsplatz organisieren

Benennung und Anwendung

Bestell-Nr. VPE PoM € pro VPE<sup>1)</sup> PiM € pro VPE<sup>1)</sup> VSE PoM € pro VSE<sup>1)</sup> TP RG

## Kappschienen

### Kappschienen

für HKC 55, HK 55, HK 85, TS 60 K, TSV 60 K;  
Handkreissägen können einfach über einen Schnellverschluss mit der Kappschiene zu einer Einheit gekoppelt werden; das Kapp-Sägesystem erleichtert die Arbeit durch schnelle, geführte und winkeltgerechte Kappschnitte



	Schnittlänge mm	Winkelbereich °	Produktgewicht ohne Zubehör kg								
<b>FSK 250</b>	250	-45 – +60	0,98	769941**	1	179,52	215,42	1	179,52	0	213001
<b>FSK 420</b>	420	-60 – +60	1,26	769942**	1	207,08	248,50	1	207,08	0	213001
<b>FSK 670</b>	670	-60 – +60	1,63	769943**	1	234,63	281,56	1	234,63	0	213001

## Zubehör für Kappschienen

### Zubehör für Kappschienen



<b>Tasche, FSK420-BAG</b> für FSK 250, FSK 420; Transporttasche mit Schulterriemen	200160**	1	67,73	81,28	1	67,73	0	202001
<b>Tasche, FSK670-BAG</b> für FSK 670; Transporttasche mit Schulterriemen	200161**	1	81,50	97,80	1	81,50	0	202001

## Sonstige Führungsschienen

### Sägeführung AXT 50 LA



<b>Sägeführung, AUP 1750</b> für AXT 50 LA; spezielle Führungsschiene für AXT 50 LA Länge 1750 mm	482543**	1	344,42	413,30	1	344,42	0	202002
<b>Sägeführung, AUP 3000</b> für AXT 50 LA; spezielle Führungsschiene für AXT 50 LA Länge 3000 mm	482544**	1	559,97	671,96	1	559,97	0	202002

## Zubehör

### Zubehör für Absaugturbinen





<b>Hauptfilter, HF-TURBO</b> für TURBO 3091, 4001, 7501	492731**	1	240,76	288,91	1	240,76	0	210001
<b>Hauptfilter, HF-TURBOII 8WP/14WP</b> für TURBOII-8WP/14WP; Zulassung für Staubklasse M; Filtration von Stäuben Filteroberfläche 25000 cm <sup>2</sup>	499902**	1	206,60	247,92	1	206,60	0	210001

\*SB-verpacktes Zubehör und Verbrauchsmaterial für Lochwand  
\*\*im Karton

VPE = Packungsinhalt pro Bestellnummer  
VSE = Handels-Versandseinheit pro Bestellnummer

<sup>1)</sup> Unverbindliche Preisempfehlung des Herstellers.  
Preise des Händlers können abweichen.









# Arbeitsplatz organisieren

Benennung und Anwendung	Bestell-Nr.	VPE	PoM € pro VPE <sup>1)</sup>	PiM € pro VPE <sup>1)</sup>	VSE	PoM € pro VPE <sup>1)</sup>	TP	RG
 <p><b>Hauptfilter, HF-EX-TURBOII 8WP/14WP</b> für TURBOII-8WP/14WP ATEX; Zulassung für Staubklasse M; Filtration von Stäuben; Filtration von Stäuben in der Zone 22 Filteroberfläche 25000 cm<sup>2</sup></p>	499903**	1	280,81	336,97	1	280,81	0	210001
 <p><b>Entsorgungssack, ENS-TURBO II /5</b> für TURBOII-8WP/14WP und TURBOII-8WP/14WP ATEX; zur staubarmen Entsorgung von gesundheitsgefährdenden Stäuben</p>	499904**	5	111,67	134,00	1	111,67	0	410001

## Zubehör für Absaugarme

 <p><b>Modul Energieampel, EAA CT 26/36/48</b> für CT 26/36/48; zum Verbinden eines CT-Absaugmobils mit der Energieampel bzw. Absaugarm</p>	496143**	1	81,75	98,10	1	81,75	0	209002
--	----------	---	-------	-------	---	-------	---	--------

## plug it-System

plug it								
 <p><b>plug it-Kabel, H05 RN-F-4</b> Gummikabel plug it Kabellänge 4 m</p>	203914*	1	27,21	32,65	1	27,21	0	297001
 <p><b>plug it-Kabel, H05 RN-F-4/3</b> Gummikabel plug it Kabellänge 4 m</p>	203935*	3	52,78	63,34	1	52,78	0	297001
 <p><b>plug it-Kabel, H05 RN-F-5,5</b> Gummikabel plug it Kabellänge 5,5 m</p>	203899*	1	29,81	35,77	1	29,81	0	297001
 <p><b>plug it-Kabel, H05 RN-F-7,5</b> Gummikabel plug it Kabellänge 7,5 m</p>	203920*	1	33,21	39,85	1	33,21	0	297001
 <p><b>plug it-Kabel, H05 RN-F-10</b> Gummikabel plug it Kabellänge 10 m</p>	203937*	1	42,64	51,17	1	42,64	0	297001
 <p><b>plug it-Kabel, H05 RN-F-4 PLANEX</b> für Langhaltschleifer PLANEX 225 EQ, PLANEX LHS-E 225 easy; Gummikabel plug it; durch verlängerte Kabeltülle besonders geeignet für den Einsatz mit dem PLANEX LHS 225 z. B. für Schleifarbeiten im Trockenbau Kabellänge 4 m</p>	203929*	1	28,16	33,79	1	28,16	0	297001
 <p><b>plug it-Kabel, H05 BQ-F-4</b> grünes PUR Gummikabel plug it Kabellänge 4 m</p>	203921*	1	38,17	45,80	1	38,17	0	297001
 <p><b>plug it-Kabel, H05 BQ-F-7,5</b> grünes PUR Gummikabel plug it Kabellänge 7,5 m</p>	203922*	1	49,94	59,93	1	49,94	0	297001

\*SB-verpacktes Zubehör und Verbrauchsmaterial für Lochwand  
\*\*im Karton

VPE = Packungsinhalt pro Bestellnummer  
VSE = Handels-Versandseinheit pro Bestellnummer

<sup>1)</sup> Unverbindliche Preisempfehlung des Herstellers.  
Preise des Händlers können abweichen.

# Exoskelett ExoActive

Benennung und Anwendung	Bestell-Nr.	VPE	PoM € pro VPE <sup>1)</sup>	PiM € pro VPE <sup>1)</sup>	VSE	PoM € pro VSE <sup>1)</sup>	TP	RG
-------------------------	-------------	-----	-----------------------------	-----------------------------	-----	-----------------------------	----	----

## Exoskelett ExoActive

Exoskelett ExoActive EXO 18									
	<b>Exoskelett ExoActive, EXO 18-Basic</b> Tragegeschirr TG-EXO 18 (577946), Kopfstütze KS-EXO 18 (577947), EPP-Transportbox	578031	1	2.511,00	3.013,20	6	15.066,00	114	131001
	<b>Exoskelett ExoActive, EXO 18 HPC 4,0 I-Plus</b> Tragegeschirr TG-EXO 18 (577946), Kopfstütze KS-EXO 18 (577947), 2 x Akkupack BP 18 Li 4,0 HPC-ASI (205034), Schnellladegerät TCL 6 (201135), EPP-Transportbox	577339	1	2.800,00	3.360,00	6	16.800,00	114	131001

## Zubehör

Zubehör für Exoskelett ExoActive EXO 18									
	<b>Tragegeschirr, TG-EXO 18</b> für Exoskelett ExoActive; Waschsack	577946**	1	180,00	216,00	1	180,00	0	231001
	<b>Kopfstütze, KS-EXO 18</b> für Exoskelett ExoActive; Nackenstütze 16 mm, Nackenstütze 30 mm	577947**	1	30,00	36,00	1	30,00	0	231001

\*SB-verpacktes Zubehör und Verbrauchsmaterial für Lochwand  
\*\*im Karton

VPE = Packungsinhalt pro Bestellnummer  
VSE = Handels-Versandseinheit pro Bestellnummer

<sup>1)</sup> Unverbindliche Preisempfehlung des Herstellers.  
Preise des Händlers können abweichen.

# Preisliste / Numerische Reihenfolge

Bestell-Nr.	EAN-Nr. 4014549...	Bezeichnung	Typ	VPE	PoM € pro VPE <sup>1)</sup>	PiM € pro VPE <sup>1)</sup>	VSE	PoM € pro VSE <sup>1)</sup>	TP	RG
200038	239759	Stativ	ST DUO 200	1	178,09	213,71	1	178,09	0	215005
200041	241011	Saugschlauch	D 27/22x3,5m-AS-GQ/CT	1	227,21	272,65	1	227,21	0	209004
200051	241073	Saugschlauch	D 32/22x10m-AS-GQ/CT	1	424,86	509,83	1	424,86	0	209004
200056	242650	PU-Klebstoff natur	PU nat 4x-KA 65	4	76,56	91,87	1	76,56	0	427001
200059	242667	EVA-Klebstoff	EVA brn 48x-KA 65	48	139,34	167,21	1	139,34	0	427001
200060	242674	EVA-Klebstoff	EVA blk 48x-KA 65	48	139,34	167,21	1	139,34	0	427001
200062	242681	Spülmittel	PU spm 4x-KA 65	4	62,43	74,92	1	62,43	0	427001
200127	243190	Winkelschmiege	SM-KS	1	103,66	124,39	1	103,66	0	205009
200129	243213	Untergestell	UG-KS 60	1	466,21	559,45	1	466,21	0	205009
200140	243527	Schraubendreher	SD-CE-DRIVE-UNI	1	31,33	37,60	1	31,33	0	401003
200160	246726	Tasche	FSK420-BAG	1	67,73	81,28	1	67,73	0	202001
200161	246733	Tasche	FSK670-BAG	1	81,50	97,80	1	81,50	0	202001
200164	247631	Baustrahler	DUO	1	367,50	441,00	1	367,50	24	115002
200231	248164	SYS-PowerHub	SYS-PH	1	207,15	248,58	1	207,15	0	214012
200241	248362	Spannmutter	UF-DSC/DSG-AG M14	1	10,72	12,86	1	10,72	0	217001
201077	253212	Reinigungs- und Schmieröl	LFC 9022/50	1	6,60	7,92	1	6,60	0	308002
201080	253694	Schleifblock	69x98x26 36 GR/6	6	6,12	7,34	8	48,96	0	508020
201081	253717	Schleifblock	69x98x26 60 GR/6	6	6,12	7,34	8	48,96	0	508020
201082	253724	Schleifblock	69x98x26 120 GR/6	6	6,12	7,34	8	48,96	0	508020
201083	253731	Schleifblock	69x98x26 220 GR/6	6	6,12	7,34	8	48,96	0	508020
201084	253748	Schleifblock	69x98x26 120 CO GR/6	6	8,49	10,19	8	67,92	0	508020
201105	253953	Schleifrolle	115x25m P80 GR	1	50,17	60,20	3	150,51	0	508020
201106	253960	Schleifrolle	115x25m P100 GR	1	46,05	55,26	3	138,15	0	508020
201107	253977	Schleifrolle	115x25m P120 GR	1	46,05	55,26	3	138,15	0	508020
201108	253984	Schleifrolle	115x25m P150 GR	1	46,05	55,26	3	138,15	0	508020
201109	253991	Schleifrolle	115x25m P180 GR	1	46,05	55,26	3	138,15	0	508020
201110	254011	Schleifrolle	115x25m P220 GR	1	46,05	55,26	3	138,15	0	508020
201112	254035	Schleifschwamm	98x120x13 60 GR/6	6	5,77	6,92	8	46,16	0	508020
201113	254042	Schleifschwamm	98x120x13 120 GR/6	6	5,77	6,92	8	46,16	0	508020
201114	254059	Schleifschwamm	98x120x13 220 GR/6	6	5,77	6,92	8	46,16	0	508020
201124	254189	Einsatzboxen	Set 60x60/120x71 3xFT	1	25,37	30,44	1	25,37	0	214003
201126	254226	Schleifvlies	STF D150 MD 100 VL/10	10	42,76	51,31	1	42,76	0	508006
201127	254233	Schleifvlies	STF D150 FN 320 VL/10	10	40,63	48,76	1	40,63	0	508006
201128	254240	Schleifvlies	STF D150 SF 800 VL/10	10	40,63	48,76	1	40,63	0	508006
201132	254264	Schleifvlies	STF D125 FN 320 VL/10	10	37,93	45,52	1	37,93	0	508006
201135	259481	Schnellladegerät	TCL 6	1	66,99	80,39	1	66,99	0	230001
201213	255452	Exzentrerschleifer	ETS 125 REQ	1	374,56	449,47	1	374,56	22	108010
201224	255261	RUTSCHER	RTS 400 REQ	1	374,56	449,47	1	374,56	22	108003
201258	255520	Schleifpapier	230x280 P80 GR/10	10	13,66	16,39	1	13,66	0	508020
201259	255537	Schleifpapier	230x280 P100 GR/10	10	12,72	15,26	15	190,80	0	508020
201260	255544	Schleifpapier	230x280 P120 GR/10	10	12,72	15,26	15	190,80	0	508020
201261	255551	Schleifpapier	230x280 P150 GR/10	10	12,72	15,26	15	190,80	0	508020
201262	255568	Schleifpapier	230x280 P180 GR/10	10	12,72	15,26	15	190,80	0	508020
201263	255575	Schleifpapier	230x280 P220 GR/10	10	12,72	15,26	15	190,80	0	508020
201349	259665	Spitzanker	SV-SA D14/32	32	39,93	47,92	1	39,93	0	424003
201350	259672	Ankerbolzen	SV-AB D14/32	32	56,53	67,84	1	56,53	0	424003
201351	259689	Queranker	SV-QA D14/32	32	39,93	47,92	1	39,93	0	424003
201352	259696	Doppelbolzen	SV-DB D14/16	16	42,76	51,31	1	42,76	0	424003
201354	259726	Abdeckkappe	SV-AK D14 slr/32	32	12,37	14,84	1	12,37	0	424003
201355	259733	Abdeckkappe	SV-AK D14 brn1/32	32	7,77	9,32	1	7,77	0	424003
201356	259740	Abdeckkappe	SV-AK D14 brn2/32	32	7,77	9,32	1	7,77	0	424003
201463	263112	Bit	TX 20-AF-55/3	3	21,91	26,29	1	21,91	0	501001
201498	263990	Verbreiterung	SV-V D14/32	32	16,84	20,21	1	16,84	0	424003
201499	264010	DOMINO Dübel Buche	D 14x75/104 BU	104	51,35	61,62	1	51,35	0	424002
201507	264027	Schleifschwamm	98x120x13 800 GR/6	6	5,77	6,92	8	46,16	0	508020
201690	268995	Protector	PR ETS-R 125	1	13,66	16,39	1	13,66	0	208001
201691	269015	Protector	PR RTS-R 80x133	1	13,66	16,39	1	13,66	0	208002
201692	269022	Protector	PR DTS-R 100x150	1	13,66	16,39	1	13,66	0	208002
201693	269039	Staubfangbeutel	SB-Longlife RTS/DTS/ETS	1	37,46	44,95	1	37,46	0	208001
201758	269947	Saugschlauch	D 27/22x5m-AS-GQ/CT	1	295,06	354,07	1	295,06	0	209004
201907	275191	Kappanschlag	KA-UG-KS 60-L	1	284,69	341,63	1	284,69	0	205009
201908	275214	Kappanschlag	KA-UG-KS 60-R	1	284,69	341,63	1	284,69	0	205009
201909	275221	Kappanschlag	KA-UG-KS 60-R/L	1	568,68	682,42	1	568,68	0	205009
201910	274439	Diamant-Kreissägeblatt	DIA 160x2,2x20 F4	1	202,48	242,98	1	202,48	0	502002
201936	275023	Adapter	AD-ST DUO 200	1	99,65	119,58	1	99,65	0	215005
201937	275085	Streiflicht	STL 450	1	359,25	431,10	1	359,25	26	115002
201993	275757	Polierschwamm	PS STF D80x20 OR/5	5	34,63	41,56	1	34,63	0	508009
201997	275795	Polierschwamm	PS STF D150x30 OR/5	5	108,72	130,46	1	108,72	0	508009
202001	275849	Polierschwamm	PS STF D80x20 BL/5	5	31,68	38,02	1	31,68	0	508009
202005	275887	Polierschwamm	PS STF D150x30 BL/5	5	85,05	102,06	1	85,05	0	508009
202009	275931	Polierschwamm	PS STF D80x20 WH/5	5	31,68	38,02	1	31,68	0	508009
202013	275979	Polierschwamm	PS STF D150x30 WH/5	5	85,05	102,06	1	85,05	0	508009
202019	276044	Polierschwamm	PS STF D150x30 BA/5 W	5	84,46	101,35	1	84,46	0	508009
202044	275580	Premium-Lammfell	LF STF D 80/5	5	51,83	62,20	1	51,83	0	508009
202046	275610	Premium-Lammfell	LF STF D 150/1	1	23,32	27,98	1	23,32	0	508009
202048	275634	Poliermittel	MPA 5010 OR/0,5L	1	39,34	47,21	6	236,04	0	508009
202050	275658	Poliermittel	MPA 9010 BL/0,5L	1	32,74	39,29	6	196,44	0	508009
202051	275665	Poliermittel	MPA 11010 WH/0,5L	1	32,74	39,29	6	196,44	0	508009
202052	275672	Sprühversiegelung	MPA SV+/0,5L	1	28,97	34,76	6	173,82	0	508009
202053	275689	Finish-Reiniger	MPA F+/0,5L	1	22,97	27,56	6	137,82	0	508009
202055	275696	Untergestell	UG-KA-KS 60 Set	1	1.034,89	1.241,87	1	1.034,89	0	205009
202056	276068	Adapterplatte	UG-AD-KS 60	1	139,23	167,08	1	139,23	0	205009
202097	277218	Fernbedienung	CT-F I/M-Set	1	109,54	131,45	1	109,54	0	209002

\*SB-verpacktes Zubehör und Verbrauchsmaterial für Lochwand  
 \*\*im Karton

VPE = Packungsinhalt pro Bestellnummer  
 VSE = Handels-Versandseinheit pro Bestellnummer

<sup>1)</sup> Unverbindliche Preisempfehlung des Herstellers.  
 Preise des Händlers können abweichen.



# Preisliste / Numerische Reihenfolge

Bestell-Nr.	EAN-Nr. 4014549...	Bezeichnung	Typ	VPE	PoM € pro VPE <sup>1)</sup>	PiM € pro VPE <sup>1)</sup>	VSE	PoM € pro VSE <sup>1)</sup>	TP	RG
202098	277225	Fernbedienung	CT-F I	1	58,18	69,82	1	58,18	0	209002
202111	277829	Digitalradio	BR 10 DAB+	1	227,34	272,81	1	227,34	12	115005
202369	280454	Polierschwamm	PS STF D150x30 OR/1	1	24,73	29,68	1	24,73	0	508009
202373	280492	Polierschwamm	PS STF D150x30 BL/1	1	20,02	24,02	1	20,02	0	508009
202377	280546	Polierschwamm	PS STF D150x30 WH/1	1	20,02	24,02	1	20,02	0	508009
202380	280577	Polierschwamm	PS STF D150x30 BA/1 W	1	19,43	23,32	1	19,43	0	508009
202392	280713	Bohrsenker	BSTA HS D 4 L60 CE	1	77,51	93,01	1	77,51	0	401002
202393	280720	Ersatzbohrer	EB-BSTA D4/2	2	32,39	38,87	1	32,39	0	401004
202458	284629	Schleifteller	ST-STF D150/MJ2-M8-W-HT	1	66,31	79,57	1	66,31	0	408003
202459	284636	Schleifteller	ST-STF D150/MJ2-M8-SW	1	66,31	79,57	1	66,31	0	408003
202460	284643	Schleifteller	ST-STF D150/MJ2-M8-H-HT	1	66,31	79,57	1	66,31	0	408003
202461	284650	Schleifteller	ST-STF D150/MJ2-FX-W-HT	1	66,31	79,57	1	66,31	0	408003
202462	284667	Schleifteller	ST-STF D150/MJ2-FX-SW	1	66,31	79,57	1	66,31	0	408003
202463	284674	Schleifteller	ST-STF D150/MJ2-FX-H-HT	1	66,31	79,57	1	66,31	0	408003
202477	281888	Transporttasche	LHS-E 225-BAG	1	112,73	135,28	1	112,73	0	208009
202501	285541	Netzadapter	ACA 220-240/18V Ergo	1	137,22	164,66	1	137,22	0	230003
202544	286562	MINI-Systainer T-LOC	SYS-MINI 3 TL	1	28,93	34,72	1	28,93	0	214001
202546	291580	Schleifteller	ST-STF-D215/8-LHS 225-SW	1	127,33	152,80	1	127,33	0	408003
202911	295557	Streifenlicht	STL 450-Set	1	636,99	764,39	1	636,99	26	115002
202931	295649	Drehausgleich	D 36 DAG-AS-GQ/CT	1	35,57	42,68	1	35,57	0	309001
203129	301975	Handrohr	D 36 HR-K AS	1	30,03	36,04	1	30,03	0	309001
203137	302378	Verlängerungsrohr	D 36 VR-K AS 3x	3	33,69	40,43	1	33,69	0	309001
203164	302712	Bohrschablone	BS-KV D15	1	86,57	103,88	1	86,57	0	224001
203165	304143	Beschlagbohrer	KVB-HW D15 CE	1	63,25	75,90	1	63,25	0	224001
203166	302736	Eckverbinder	KV D8/50	50	125,92	151,10	1	125,92	0	424003
203167	302743	Mittelseitenverbinder	MSV D8/25	25	88,92	106,70	1	88,92	0	424003
203168	302767	Eckverbinder	KV-LR32 D8/50	50	100,23	120,28	1	100,23	0	424003
203169	302774	Mittelseitenverbinder	MSV-LR32 D8/25	25	80,10	96,12	1	80,10	0	424003
203171	302798	Abdeckkappe	KV-AK D15 brn/50	50	7,89	9,47	1	7,89	0	424003
203172	302811	Abdeckkappe	KV-AK D15 slr/50	50	14,60	17,52	1	14,60	0	424003
203173	302828	Abdeckkappe	KV-AK D15 wht/50	50	7,89	9,47	1	7,89	0	424003
203174	302835	Abdeckkappe	KV-AK D15 gr/50	50	7,89	9,47	1	7,89	0	424003
203175	302842	DOMINO Dübel Buche	D 8x36/130 BU	130	18,84	22,61	1	18,84	0	424002
203189	303986	Bürstensegment	BS-LHS-E 225	1	34,27	41,12	1	34,27	0	208009
203190	303993	Bürsteneinsatz	BE-LHS-E 225	1	49,35	59,22	1	49,35	0	208009
203206	304785	Drehausgleich	D 50 DAG-AS-GQ/CT	1	42,41	50,89	1	42,41	0	309001
203254	315989	Ansetzhilfe	OSC-AH	1	151,59	181,91	1	151,59	0	228001
203255	315996	Tiefenanschlag	OSC-TA	1	63,14	75,77	1	63,14	0	228001
203256	319574	Absaugvorrichtung	OSC-AV	1	63,14	75,77	1	63,14	0	228001
203258	316016	Zubehör-Set	OSC-AH/TA/AV-Set	1	201,88	242,26	1	201,88	0	228001
203285	306284	Netzschleifmittel	STF 80x133 P80 GR NET/50	50	57,13	68,56	1	57,13	0	508021
203286	306291	Netzschleifmittel	STF 80x133 P100 GR NET/50	50	48,53	58,24	1	48,53	0	508021
203287	306314	Netzschleifmittel	STF 80x133 P120 GR NET/50	50	48,53	58,24	1	48,53	0	508021
203288	306321	Netzschleifmittel	STF 80x133 P150 GR NET/50	50	48,53	58,24	1	48,53	0	508021
203289	306338	Netzschleifmittel	STF 80x133 P180 GR NET/50	50	48,53	58,24	1	48,53	0	508021
203291	306369	Netzschleifmittel	STF 80x133 P240 GR NET/50	50	48,53	58,24	1	48,53	0	508021
203292	306376	Netzschleifmittel	STF 80x133 P320 GR NET/50	50	48,53	58,24	1	48,53	0	508021
203293	306383	Netzschleifmittel	STF 80x133 P400 GR NET/50	50	48,53	58,24	1	48,53	0	508021
203294	306390	Netzschleifmittel	STF D125 P80 GR NET/50	50	73,97	88,76	1	73,97	0	508021
203295	306413	Netzschleifmittel	STF D125 P100 GR NET/50	50	62,79	75,35	1	62,79	0	508021
203296	306420	Netzschleifmittel	STF D125 P120 GR NET/50	50	62,79	75,35	1	62,79	0	508021
203297	306437	Netzschleifmittel	STF D125 P150 GR NET/50	50	62,79	75,35	1	62,79	0	508021
203298	306444	Netzschleifmittel	STF D125 P180 GR NET/50	50	62,79	75,35	1	62,79	0	508021
203300	306475	Netzschleifmittel	STF D125 P240 GR NET/50	50	62,79	75,35	1	62,79	0	508021
203301	306482	Netzschleifmittel	STF D125 P320 GR NET/50	50	62,79	75,35	1	62,79	0	508021
203302	306499	Netzschleifmittel	STF D125 P400 GR NET/50	50	62,79	75,35	1	62,79	0	508021
203303	306512	Netzschleifmittel	STF D150 P80 GR NET/50	50	81,04	97,25	1	81,04	0	508021
203304	306529	Netzschleifmittel	STF D150 P100 GR NET/50	50	68,90	82,68	1	68,90	0	508021
203305	306536	Netzschleifmittel	STF D150 P120 GR NET/50	50	68,90	82,68	1	68,90	0	508021
203306	306543	Netzschleifmittel	STF D150 P150 GR NET/50	50	68,90	82,68	1	68,90	0	508021
203307	306567	Netzschleifmittel	STF D150 P180 GR NET/50	50	68,90	82,68	1	68,90	0	508021
203309	306581	Netzschleifmittel	STF D150 P240 GR NET/50	50	68,90	82,68	1	68,90	0	508021
203310	306598	Netzschleifmittel	STF D150 P320 GR NET/50	50	68,90	82,68	1	68,90	0	508021
203311	306611	Netzschleifmittel	STF D150 P400 GR NET/50	50	68,90	82,68	1	68,90	0	508021
203312	306628	Netzschleifmittel	STF D225 P80 GR NET/25	25	89,17	107,00	1	89,17	0	508021
203313	306635	Netzschleifmittel	STF D225 P100 GR NET/25	25	76,10	91,32	1	76,10	0	508021
203314	306642	Netzschleifmittel	STF D225 P120 GR NET/25	25	76,10	91,32	1	76,10	0	508021
203315	306666	Netzschleifmittel	STF D225 P150 GR NET/25	25	76,10	91,32	1	76,10	0	508021
203316	306673	Netzschleifmittel	STF D225 P180 GR NET/25	25	76,10	91,32	1	76,10	0	508021
203318	306697	Netzschleifmittel	STF D225 P240 GR NET/25	25	76,10	91,32	1	76,10	0	508021
203319	306710	Netzschleifmittel	STF D225 P320 GR NET/25	25	76,10	91,32	1	76,10	0	508021
203320	306727	Netzschleifmittel	STF DELTA P80 GR NET/50	50	67,03	80,44	1	67,03	0	508021
203321	306734	Netzschleifmittel	STF DELTA P100 GR NET/50	50	57,01	68,41	1	57,01	0	508021
203322	306741	Netzschleifmittel	STF DELTA P120 GR NET/50	50	57,01	68,41	1	57,01	0	508021
203323	306765	Netzschleifmittel	STF DELTA P150 GR NET/50	50	57,01	68,41	1	57,01	0	508021
203324	306772	Netzschleifmittel	STF DELTA P180 GR NET/50	50	57,01	68,41	1	57,01	0	508021
203326	306796	Netzschleifmittel	STF DELTA P240 GR NET/50	50	57,01	68,41	1	57,01	0	508021
203327	306819	Netzschleifmittel	STF DELTA P320 GR NET/50	50	57,01	68,41	1	57,01	0	508021
203328	306826	Netzschleifmittel	STF DELTA P400 GR NET/50	50	57,01	68,41	1	57,01	0	508021
203332	307236	Holz-Sägeblatt	HSB 50/65/J/OSC/5	5	94,58	113,50	1	94,58	0	528001
203333	307243	Holz-Sägeblatt	HSB 50/35/J/OSC/5	5	88,35	106,02	1	88,35	0	528001
203334	307267	Holz-Sägeblatt	HSB 100/Bi/OSC	1	87,51	105,01	1	87,51	0	528001
203336	307281	Universal-Sägeblatt	USB 78/42/Bi/OSC/5	5	92,11	110,53	1	92,11	0	528001

\*SB-verpacktes Zubehör und Verbrauchsmaterial für Lochwand  
\*\*im Karton

VPE = Packungsinhalt pro Bestellnummer  
VSE = Handels-Versandeinheit pro Bestellnummer

<sup>1)</sup> Unverbindliche Preisempfehlung des Herstellers.  
Preise des Händlers können abweichen.

# Preisliste / Numerische Reihenfolge

Bestell-Nr.	EAN-Nr. 4014549...	Bezeichnung	Typ	VPE	PoM € pro VPE <sup>1)</sup>	PiM € pro VPE <sup>1)</sup>	VSE	PoM € pro VSE <sup>1)</sup>	TP	RG
203337	307298	Universal-Sägeblatt	USB 78/32/Bi/OSC/5	5	87,17	104,60	1	87,17	0	528001
203338	307311	Universal-Sägeblatt	USB 50/35/Bi/OSC/5	5	88,35	106,02	1	88,35	0	528001
203343	306178	Protection Pad	PP-STF D150 /2	2	13,31	15,97	1	13,31	0	408006
203344	306185	Protection Pad	PP-STF D125 /2	2	12,01	14,41	1	12,01	0	408006
203346	306192	Protection Pad	PP-STF 80x133 /2	2	12,01	14,41	1	12,01	0	408006
203348	306215	Interface-Pad	IP-STF D150/MJ2-5/2	2	28,74	34,49	1	28,74	0	408006
203351	306246	Interface-Pad	IP-STF D150/MJ2-15/1	1	18,37	22,04	1	18,37	0	408006
203356	309124	Winkelabstützung	AB-KA-UG/2	2	119,79	143,75	1	119,79	0	205009
203378	307335	Trennschutzhaube	TSH-AGC 18-125	1	35,46	42,55	1	35,46	0	217001
203384	307397	Schutzhaube	SH-AGC 18-125	1	10,85	13,02	1	10,85	0	217001
203420	307526	Verbinder-Set	EV/32-Set	32	139,34	167,21	1	139,34	0	424003
203421	307533	Verbinder-Set	FV/16-Set	16	101,53	121,84	1	101,53	0	424003
203425	307571	Erhöhung	EH-SYS-SYM 70	1	36,76	44,11	1	36,76	0	205004
203454	308561	Mobile Werkstatt	MW 1000 Basic	1	593,06	711,67	1	593,06	0	205012
203456	308585	Auszug	SYS-AZ-MW 1000	1	83,99	100,79	1	83,99	0	205005
203457	308912	Tisch	TSB/1-MW 1000	1	341,58	409,90	1	341,58	0	205005
203639	314791	Tasche	ST-BAG	1	87,76	105,31	1	87,76	0	215005
203759	315514	Hauptfilter	HF-CT 26/36/48 HP	1	67,73	81,28	1	67,73	0	209002
203802	315835	Mobile Werkstatt	MW 1000	1	934,64	1.121,57	1	934,64	0	205012
203813	319970	MINI-Systainer T-LOC	SYS-MINI 1 TL TRA	1	26,56	31,87	1	26,56	0	214001
203821	320365	MINI-Systainer T-LOC	SYS-MINI 1 TL TRA UNI	1	44,69	53,63	1	44,69	0	214001
203899	318645	plug it-Kabel	H05 RN-F-5,5	1	29,81	35,77	1	29,81	0	297001
203914	318836	plug it-Kabel	H05 RN-F-4	1	27,21	32,65	1	27,21	0	297001
203920	318911	plug it-Kabel	H05 RN-F-7,5	1	33,21	39,85	1	33,21	0	297001
203921	318928	plug it-Kabel	H05 BQ-F-4	1	38,17	45,80	1	38,17	0	297001
203922	318935	plug it-Kabel	H05 BQ-F-7,5	1	49,94	59,93	1	49,94	0	297001
203929	319024	plug it-Kabel	H05 RN-F-4 PLANEX	1	28,16	33,79	1	28,16	0	297001
203935	319093	plug it-Kabel	H05 RN-F-4/3	3	52,78	63,34	1	52,78	0	297001
203937	319123	plug it-Kabel	H05 RN-F-10	1	42,64	51,17	1	42,64	0	297001
203960	319475	Universal-Sägeblatt	USB 50/65/Bi/OSC/5	5	94,58	113,50	1	94,58	0	528001
204083	327111	CT Vorabscheider	CT-VA-20	1	451,25	541,50	1	451,25	0	209002
204119	340387	Flansch	BF-AGC M14	1	9,78	11,74	1	9,78	0	217001
204121	340394	Flansch	BF-DSC-AGC M14	1	9,78	11,74	1	9,78	0	217001
204176	328781	Diamantscheibe	DIA PAINT-D130 PREMIUM	1	343,00	411,60	1	343,00	0	412002
204200	332122	Hauptfilter	HF-CT COMP	1	24,03	28,84	1	24,03	0	209002
204202	332146	Nassfilter	NF-CT COMP	1	24,03	28,84	1	24,03	0	209002
204219	329962	Arbeitsplattenschablone	APS 900/2	1	432,28	518,74	1	432,28	0	206005
204221	330180	Schleifscheibe	STF D225 P80 GR S/25	25	133,45	160,14	1	133,45	0	508017
204222	330197	Schleifscheibe	STF D225 P100 GR S/25	25	113,67	136,40	1	113,67	0	508017
204223	330210	Schleifscheibe	STF D225 P120 GR S/25	25	113,67	136,40	1	113,67	0	508017
204224	330227	Schleifscheibe	STF D225 P150 GR S/25	25	113,67	136,40	1	113,67	0	508017
204225	330234	Schleifscheibe	STF D225 P180 GR S/25	25	113,67	136,40	1	113,67	0	508017
204226	330241	Schleifscheibe	STF D225 P240 GR S/25	25	113,67	136,40	1	113,67	0	508017
204256	330548	Stichsägeblatt	S 75/2,5/5	5	17,20	20,64	1	17,20	0	503001
204257	330562	Stichsägeblatt	S 75/2,5/25	25	69,96	83,95	1	69,96	0	503001
204259	330586	Stichsägeblatt	S 75/2,5 R/5	5	17,43	20,92	1	17,43	0	503001
204260	330593	Stichsägeblatt	S 75/2,8/5	5	21,44	25,73	1	21,44	0	503001
204261	330616	Stichsägeblatt	S 75/2,8/20	20	72,44	86,93	1	72,44	0	503001
204262	330623	Stichsägeblatt	S 105/2,8/5	5	28,86	34,63	1	28,86	0	503001
204264	330647	Stichsägeblatt	S 145/2,8/5	5	33,69	40,43	1	33,69	0	503001
204265	330661	Stichsägeblatt	S 75/4 K/5	5	16,25	19,50	1	16,25	0	503001
204266	330678	Stichsägeblatt	S 75/4 K/20	20	54,30	65,16	1	54,30	0	503001
204267	330685	Stichsägeblatt	S 75/1,4 K/5	5	15,19	18,23	1	15,19	0	503001
204268	330692	Stichsägeblatt	S 75/1,5/5	5	17,20	20,64	1	17,20	0	503002
204269	350447	Stichsägeblatt	HM 90/3,3	1	38,28	45,94	1	38,28	0	503002
204270	330722	Stichsägeblatt	HS 75/1,2 BI/5	5	23,44	28,13	1	23,44	0	503003
204272	330746	Stichsägeblatt	HS 105/1 BI/5	5	29,21	35,05	1	29,21	0	503003
204275	330760	Stichsägeblatt-Set	STS-Sort/25 W	25	73,26	87,91	1	73,26	0	503005
204277	330425	Schleifblatt	STF 46X178 P80 GR/10	10	7,54	9,05	1	7,54	0	508017
204278	330432	Schleifblatt	STF 46X178 P120 GR/10	10	6,48	7,78	1	6,48	0	508017
204279	330449	Schleifblatt	STF 46X178 P180 GR/10	10	6,48	7,78	1	6,48	0	508017
204294	331330	Auffangbehälter	VAB-20/1	1	90,35	108,42	1	90,35	0	209002
204296	331361	Entsorgungssack	ENS-VA-20/10	10	29,21	35,05	1	29,21	0	409001
204305	332238	Stichsägeblatt	S 75/4/5	5	12,01	14,41	1	12,01	0	503001
204306	332245	Stichsägeblatt	S 75/4/25	25	46,64	55,97	1	46,64	0	503001
204308	332160	SELF-CLEAN Filtersack	SC-FIS-CT MINI/MIDI-2/5/CT15	5	23,44	28,13	1	23,44	0	409001
204309	332177	LongLife-Filtersack	LL-FIS-CT MINI/MIDI-2/CT15	1	163,96	196,75	1	163,96	0	209002
204310	332184	Schubbügel	SB-CT COMP	1	107,31	128,77	1	107,31	0	209002
204315	332276	Stichsägeblatt	S 105/4/5	5	19,08	22,90	1	19,08	0	503001
204316	332283	Stichsägeblatt	S 75/4 FSG/5	5	26,03	31,24	1	26,03	0	503001
204317	332290	Stichsägeblatt	S 75/4 FSG/20	20	87,64	105,17	1	87,64	0	503001
204327	332313	Stichsägeblatt	S 105/4 FSG/5	5	34,63	41,56	1	34,63	0	503001
204332	332320	Stichsägeblatt	S 105/4 FSG/20	20	112,49	134,99	1	112,49	0	503001
204335	332337	Stichsägeblatt	S 145/4 FSG/5	5	40,28	48,34	1	40,28	0	503001
204336	332344	Stichsägeblatt	HS 75/3 BI/5	5	28,03	33,64	1	28,03	0	503002
204337	332368	Stichsägeblatt	HS 155/1,2 BI/5	5	37,22	44,66	1	37,22	0	503003
204343	332375	Stichsägeblatt	HM 75/4,5	1	26,03	31,24	1	26,03	0	503004
204344	332382	Stichsägeblatt	R 54 G Riff	1	11,54	13,85	1	11,54	0	503004
204345	332399	Stichsägeblatt	S 155/W/3	3	20,61	24,73	1	20,61	0	503004
204346	332269	Stichsägeblatt	S 75/4/100	100	162,90	195,48	1	162,90	0	503001
204381	333174	Bitkassette	BT-IMP SORT1	1	32,27	38,72	1	32,27	0	501001
204383	333181	Bitkassette	BT-IMP SORT3	1	49,59	59,51	1	49,59	0	501001
204385	333228	Bitkassette	BT-IMP SORT5	1	52,07	62,48	1	52,07	0	501001

\*SB-verpacktes Zubehör und Verbrauchsmaterial für Lochwand  
 \*\*im Karton

VPE = Packungsinhalt pro Bestellnummer  
 VSE = Handels-Versandseinheit pro Bestellnummer

<sup>1)</sup> Unverbindliche Preisempfehlung des Herstellers.  
 Preise des Händlers können abweichen.

# Preisliste / Numerische Reihenfolge

Bestell-Nr.	EAN-Nr. 4014549...	Bezeichnung	Typ	VPE	PoM € pro VPE <sup>1)</sup>	PiM € pro VPE <sup>1)</sup>	VSE	PoM € pro VSE <sup>1)</sup>	TP	RG
204410	334386	Segment-Sägeblatt	SSB 32/OSC	1	41,88	50,26	1	41,88	0	528001
204412	334393	Spachtel	SSP 52/OSC	1	29,21	35,05	1	29,21	0	528001
204414	334416	Diamant-Sägeblatt	SSB 90/OSC/DIA	1	113,67	136,40	1	113,67	0	528001
204787	344040	Abweiser	FS/2-AW	1	25,09	30,11	1	25,09	0	213002
204802	345993	Schleifrahmen	FSR-BS 105	1	269,03	322,84	1	269,03	0	208003
204803	346013	Schleifrahmen	FSR-BS 75	1	213,90	256,68	1	213,90	0	208003
204840	354841	Systainer <sup>3</sup>	SYS3 M 112	1	69,37	83,24	1	69,37	0	214001
204841	354872	Systainer <sup>3</sup>	SYS3 M 137	1	74,47	89,36	1	74,47	0	214001
204842	354889	Systainer <sup>3</sup>	SYS3 M 187	1	79,56	95,47	1	79,56	0	214001
204843	354919	Systainer <sup>3</sup>	SYS3 M 237	1	84,67	101,60	1	84,67	0	214001
204844	354933	Systainer <sup>3</sup>	SYS3 M 337	1	89,76	107,71	1	89,76	0	214001
204845	354940	Systainer <sup>3</sup>	SYS3 M 437	1	94,61	113,53	1	94,61	0	214001
204846	354964	Systainer <sup>3</sup>	SYS3 L 137	1	90,36	108,43	1	90,36	0	214001
204847	354971	Systainer <sup>3</sup>	SYS3 L 187	1	96,65	115,98	1	96,65	0	214001
204848	354995	Systainer <sup>3</sup>	SYS3 L 237	1	103,05	123,66	1	103,05	0	214001
204850	355015	Systainer <sup>3</sup>	SYS3 XXL 237	1	113,36	136,03	1	113,36	0	214001
204851	355022	Systainer <sup>3</sup>	SYS3 XXL 337	1	123,19	147,83	1	123,19	0	214001
204852	355060	Systainer <sup>3</sup> Organizer	SYS3 ORG M 89	1	69,37	83,24	1	69,37	0	214015
204853	355077	Systainer <sup>3</sup> Organizer	SYS3 ORG M 89 22xESB	1	87,16	104,59	1	87,16	0	214015
204854	356012	Systainer <sup>3</sup> Organizer	SYS3 ORG M 89 6xESB	1	87,16	104,59	1	87,16	0	214015
204855	355091	Systainer <sup>3</sup> Organizer	SYS3 ORG L 89	1	84,08	100,90	1	84,08	0	214015
204856	355114	Systainer <sup>3</sup> Organizer	SYS3 ORG L 89 20xESB	1	101,74	122,09	1	101,74	0	214015
204857	355121	Systainer <sup>3</sup> Organizer	SYS3 ORG L 89 10xESB	1	101,74	122,09	1	101,74	0	214015
204858	355138	Einsatzboxen	Box 50x50x68/10	10	15,42	18,50	1	15,42	0	214003
204859	355145	Einsatzboxen	Box 50x100x68/10	10	16,72	20,06	1	16,72	0	214003
204860	355169	Einsatzboxen	Box 100x100x68/6	6	15,42	18,50	1	15,42	0	214003
204861	355176	Einsatzboxen	Box 100x150x68/6	6	16,72	20,06	1	16,72	0	214003
204862	355183	Einsatzboxen	Box 100x350x68/2	2	17,90	21,48	1	17,90	0	214003
204863	355190	Einsatzboxen	Box 150x150x68/6	6	12,81	15,37	1	12,81	0	214003
204864	355213	Einsatzboxen	Box 150x300x68/2	2	14,23	17,08	1	14,23	0	214003
204865	355237	Systainer <sup>3</sup> ToolBox	SYS3 TB M 137	1	59,05	70,86	1	59,05	0	214009
204866	355244	Systainer <sup>3</sup> ToolBox	SYS3 TB M 237	1	67,11	80,53	1	67,11	0	214009
204867	355275	Systainer <sup>3</sup> ToolBox	SYS3 TB L 137	1	71,51	85,81	1	71,51	0	214009
204868	355299	Systainer <sup>3</sup> ToolBox	SYS3 TB L 237	1	81,71	98,05	1	81,71	0	214009
204869	355404	Rollbrett	SYS-RB	1	103,64	124,37	1	103,64	0	214004
204919	350362	Drehausgleich	D32/27 DAG-AS/CTR	1	29,46	35,35	1	29,46	0	309001
204920	350379	Drehausgleich	D36 DAG-AS/CTR	1	35,57	42,68	1	35,57	0	309001
204923	349892	Saugschlauch	D36/32x3,5m-AS/R	1	194,83	233,80	1	194,83	0	309001
204924	349915	Saugschlauch	D36x3,5m-AS/CTR	1	208,25	249,90	1	208,25	0	309001
204925	349922	Saugschlauch	D36x5m-AS/CTR	1	267,85	321,42	1	267,85	0	309001
204926	349939	Saugschlauch	D36x7m-AS/CTR	1	340,05	408,06	1	340,05	0	309001
204927	349724	Schnellspannmutter	QRN-AGC 18 M14	1	31,68	38,02	1	31,68	0	217001
204929	349748	Stirnlochschlüssel	KF-AGC 18	1	15,78	18,94	1	15,78	0	217001
204940	350232	Deckelpolster	SE-DP SYS3 M	1	7,83	9,40	1	7,83	0	214003
204941	350249	Bodenpolster	SE-BP SYS3 M	1	8,66	10,39	1	8,66	0	214003
204942	350263	Rasterschaum	SE-VAR SYS3 M/2	2	21,23	25,48	1	21,23	0	214003
204943	350270	Kartuscheneinsatz	TZE-KT SYS3 M	1	26,45	31,74	1	26,45	0	214003
204944	350287	Deckelpolster	SE-DP SYS3 L	1	18,51	22,21	1	18,51	0	214003
204945	350294	Bodenpolster	SE-BP SYS3 L	1	15,89	19,07	1	15,89	0	214003
204946	350317	Rasterschaum	SE-VAR SYS3 L/2	2	46,84	56,21	1	46,84	0	214003
204947	350324	Deckelpolster	SE-DP SYS3 XXL	1	39,01	46,81	1	39,01	0	214003
204948	350331	Bodenpolster	SE-BP SYS3 XXL	1	43,39	52,07	1	43,39	0	214003
204949	350348	Beschriftung	BS-BOX/25	25	13,64	16,37	1	13,64	0	214003
205034	351277	HighPower Akkupack	BP 18 Li 4,0 HPC-ASI	1	115,37	138,44	1	115,37	0	230002
205069	351734	Bit	PZ 1-50 CENTRO/2	2	17,20	20,64	1	17,20	0	401001
205070	351741	Bit	PZ 2-50 CENTRO/2	2	17,20	20,64	1	17,20	0	401001
205072	351765	Bit	PZ 3-50 CENTRO/2	2	17,20	20,64	1	17,20	0	401001
205073	351772	Bit	PH 1-50 CENTRO/2	2	17,20	20,64	1	17,20	0	401001
205074	351789	Bit	PH 2-50 CENTRO/2	2	17,20	20,64	1	17,20	0	401001
205075	351796	Bit	PH 3-50 CENTRO/2	2	17,20	20,64	1	17,20	0	401001
205076	351819	Bit	TX 10-50 CENTRO/2	2	17,20	20,64	1	17,20	0	401001
205079	351826	Bit	TX 15-50 CENTRO/2	2	17,20	20,64	1	17,20	0	401001
205080	351833	Bit	TX 20-50 CENTRO/2	2	17,20	20,64	1	17,20	0	401001
205081	351840	Bit	TX 25-50 CENTRO/2	2	17,20	20,64	1	17,20	0	401001
205082	351864	Bit	TX 30-50 CENTRO/2	2	17,20	20,64	1	17,20	0	401001
205083	351871	Bit	TX 40-50 CENTRO/2	2	17,20	20,64	1	17,20	0	401001
205087	351925	Bit-Sortiment	CENTRO Bit-Set 1	1	48,05	57,66	1	48,05	0	401001
205097	352076	Schnellwechsel-Bithalter	BHS 60 CE	1	40,40	48,48	1	40,40	0	401003
205183	357927	Mobiler Säge- und Arbeitstisch	STM 1800	1	1.483,55	1.780,26	1	1.483,55	0	205014
205193	361344	Handschutz	HS-AGC 18	1	12,72	15,26	1	12,72	0	217001
205198	361818	Hauptfilter	HF-CTH 26/48	1	106,01	127,21	1	106,01	0	209002
205222	377628	Winkelvorsatz	AN-UNI	1	159,37	191,24	1	159,37	0	201003
205223	377635	Exzentervorsatz	EX-UNI	1	134,87	161,84	1	134,87	0	201003
205229	363683	Winkelanschlag	FS-WA/90°	1	167,02	200,42	1	167,02	0	213002
205238	371718	Akkupack	BPC 12 Li 4,2 Ah	1	104,01	124,81	1	104,01	0	230002
205274	384183	Werkzeughalter	WHR-CT LHS 2	1	40,52	48,62	1	40,52	0	209002
205294	370414	Klettverbinder	KV-215/5	5	9,78	11,74	1	9,78	0	309003
205316	371961	Ansetzhilfe	AH-ES-ETS/ETSC	1	158,07	189,68	1	158,07	0	208011
205415	375518	Schleifteller	ST-D220/48-LHS 2 225	1	97,88	117,46	1	97,88	0	408003
205416	375525	Verlängerung	VL-LHS 2 225	1	220,39	264,47	1	220,39	0	208009
205417	375532	Schlauchclip	SC-LHS 2 225	1	12,25	14,70	1	12,25	0	208009
205418	375549	Interface-Pad	IP-STF-D220/48-LHS 2 225	1	24,26	29,11	1	24,26	0	408006
205491	376263	Laufsohle	LAS-H-ES	1	15,90	19,08	1	15,90	0	208011

\*SB-verpacktes Zubehör und Verbrauchsmaterial für Lochwand  
\*\*im Karton

VPE = Packungsinhalt pro Bestellnummer  
VSE = Handels-Versandeinheit pro Bestellnummer

<sup>1)</sup> Unverbindliche Preisempfehlung des Herstellers.  
Preise des Händlers können abweichen.

# Preisliste / Numerische Reihenfolge

Bestell-Nr.	EAN-Nr. 4014549...	Bezeichnung	Typ	VPE	PoM € pro VPE 1)	PiM € pro VPE 1)	VSE	PoM € pro VSE 1)	TP	RG
205492	376270	Laufsohle	LAS-W-ES	1	24,38	29,26	1	24,38	0	208011
205493	376287	Gleitbelag	GB-LAS-STF-ES/5	1	26,97	32,36	1	26,97	0	408005
205502	382592	Bluetooth® Lautsprecher	SYS3 BT20 M 137	1	257,96	309,55	1	257,96	15	115005
205518	376362	Systainer <sup>3</sup>	SYS3 HWZ M 337	1	193,99	232,79	1	193,99	0	214001
205550	377048	Kreissägeblatt	HW 160x1,8x20 PW12	1	69,38	83,26	1	69,38	0	502001
205551	377062	Kreissägeblatt	HW 160x1,8x20 W28	1	79,39	95,27	1	79,39	0	502001
205553	377079	Kreissägeblatt	HW 160x1,8x20 WD42	1	98,83	118,60	1	98,83	0	502001
205554	377086	Kreissägeblatt	HW 160x1,8x20 TF52	1	149,00	178,80	1	149,00	0	502001
205555	377093	Kreissägeblatt	HW 160x1,8x20 F/FA52	1	149,00	178,80	1	149,00	0	502001
205558	377116	Diamant-Kreissägeblatt	DIA 160x1,8x20 F4	1	186,82	224,18	1	186,82	0	502001
205650	380925	Schleifscheibe	STF D225/48 P24 SA/25	25	147,00	176,40	1	147,00	0	508004
205652	380932	Schleifscheibe	STF D225/48 P36 SA/25	25	147,00	176,40	1	147,00	0	508004
205653	380949	Schleifscheibe	STF D225/48 P40 GR/25	25	71,50	85,80	1	71,50	0	508017
205654	380963	Schleifscheibe	STF D225/48 P60 GR/25	25	66,66	79,99	1	66,66	0	508017
205655	380970	Schleifscheibe	STF D225/128 P80 GR/25	25	62,19	74,63	1	62,19	0	508017
205656	380987	Schleifscheibe	STF D225/128 P100 GR/25	25	53,00	63,60	1	53,00	0	508017
205657	380994	Schleifscheibe	STF D225/128 P120 GR/25	25	53,00	63,60	1	53,00	0	508017
205659	381014	Schleifscheibe	STF D225/128 P150 GR/25	25	53,00	63,60	1	53,00	0	508017
205660	381021	Schleifscheibe	STF D225/128 P180 GR/25	25	53,00	63,60	1	53,00	0	508017
205662	381038	Schleifscheibe	STF D225/128 P220 GR/25	25	53,00	63,60	1	53,00	0	508017
205663	381045	Schleifscheibe	STF D225/128 P240 GR/25	25	53,00	63,60	1	53,00	0	508017
205664	381069	Schleifscheibe	STF D225/128 P320 GR/25	25	53,00	63,60	1	53,00	0	508017
205665	381076	Schleifscheibe	STF D225/128 P80 GR/5	5	18,15	21,78	5	90,75	0	508017
205666	381083	Schleifscheibe	STF D225/128 P120 GR/5	5	15,31	18,37	5	76,55	0	508017
205667	381090	Schleifscheibe	STF D225/128 P180 GR/5	5	15,31	18,37	5	76,55	0	508017
205668	381106	Schleifscheibe	STF D225/128 P240 GR/5	5	15,31	18,37	5	76,55	0	508017
205669	381113	Schleifscheibe	STF D225/128 P320 GR/5	5	15,31	18,37	5	76,55	0	508017
205710	381687	Winkelvorsatz	AN-XS	1	92,00	110,40	1	92,00	0	201003
205721	382288	SYS-PowerStation	SYS-PST 1500 Li HP	1	3.363,10	4.035,72	1	3.363,10	211	130001
205732	382332	Microfasertuch	MPA-Microfibre/2	2	29,68	35,62	1	29,68	0	508009
205749	383063	Forstnerbohrer-Set	FB D 15-35 CE-Set	1	170,32	204,38	1	170,32	0	401006
205750	383049	Ersatzteil-Set	FB-CE/ET-Set	1	28,97	34,76	1	28,97	0	401006
205752	382981	Forstnerbohrer	FB D 15 CE	1	33,69	40,43	1	33,69	0	401006
205753	382998	Forstnerbohrer	FB D 20 CE	1	37,34	44,81	1	37,34	0	401006
205754	383018	Forstnerbohrer	FB D 25 CE	1	40,99	49,19	1	40,99	0	401006
205755	383025	Forstnerbohrer	FB D 30 CE	1	44,77	53,72	1	44,77	0	401006
205756	383032	Forstnerbohrer	FB D 35 CE	1	48,42	58,10	1	48,42	0	401006
205763	390368	Kreissägeblatt	HW 168x1,8x20 PW16	1	69,38	83,26	1	69,38	0	502001
205764	390375	Kreissägeblatt	HW 168x1,8x20 W28	1	79,39	95,27	1	79,39	0	502001
205765	390382	Kreissägeblatt	HW 168x1,8x20 WD42	1	98,83	118,60	1	98,83	0	502001
205766	390399	Kreissägeblatt	HW 168x1,8x20 TF 52	1	149,00	178,80	1	149,00	0	502002
205767	390412	Kreissägeblatt	HW 168x1,8x20 F/FA 52	1	149,00	178,80	1	149,00	0	502002
205769	390429	Diamant-Kreissägeblatt	DIA 168x1,8x20 F4	1	186,82	224,18	1	186,82	0	502002
205822	384039	Bit-Sortiment	SYS3 XXS CE-MX BHS 60	1	48,42	58,10	1	48,42	0	401003
205823	384046	Bit-Sortiment	SYS3 XXS CE-TX BHS 60	1	48,42	58,10	1	48,42	0	401003
205824	384060	Bit-Sortiment	SYS3 XXS CE-PZ BHS 60	1	48,42	58,10	1	48,42	0	401003
205825	384077	Bit-Sortiment	SYS3 XXS CE-MX BH 60	1	30,16	36,19	1	30,16	0	401003
205902	385135	Schlangenbohrer-Set	SB CE/6-Set	1	158,07	189,68	1	158,07	0	401002
205903	385142	Schlangenbohrer	SB CE D6	1	26,97	32,36	1	26,97	0	401002
205904	385166	Schlangenbohrer	SB CE D8	1	28,16	33,79	1	28,16	0	401002
205905	385173	Schlangenbohrer	SB CE D10	1	29,33	35,20	1	29,33	0	401002
205906	385180	Schlangenbohrer	SB CE D12	1	30,62	36,74	1	30,62	0	401002
205907	385197	Schlangenbohrer	SB CE D14	1	31,81	38,17	1	31,81	0	401002
205908	385210	Schlangenbohrer	SB CE D16	1	34,27	41,12	1	34,27	0	401002
411549	060209	Rustilonbürsten	LD 85	1	221,91	266,29	1	221,91	0	508008
411887	060902	Rustilonbürsten	BG 80	1	165,15	198,18	1	165,15	0	508008
411969	061107	Rustilonbürsten	KB 85	1	203,30	243,96	1	203,30	0	508008
440404	066508	Saugpinsel	D 36 SP	1	14,14	16,97	1	14,14	0	309001
440412	067109	Verlängerungsrohr	D 50 VR-K 2x	2	45,70	54,84	1	45,70	0	309001
440419	067604	Saugpinsel	D 50 SP	1	37,69	45,23	1	37,69	0	309001
452888	093252	Saugschlauch	D 50x2,5m-AS	1	166,43	199,72	1	166,43	0	309001
452890	093450	Saugschlauch	D 50x4m-AS	1	251,72	302,06	1	251,72	0	309001
452892	093658	Drehausgleich	D 27 DAG-AS	1	29,33	35,20	1	29,33	0	309001
452896	094051	Drehausgleich	D 50 DAG-AS	1	42,28	50,74	1	42,28	0	309001
452897	094150	Absaugadapter	D 50/D 36	1	19,32	23,18	1	19,32	0	309001
452898	094259	Sternverteiler	D 50 SV-AS/D 50 V	1	51,83	62,20	1	51,83	0	309001
452899	094358	Verschlussstück	D 50/V	1	20,50	24,60	1	20,50	0	309001
452902	094655	Verlängerungsrohr	D 36 VR-M 3x	3	73,39	88,07	1	73,39	0	309001
452904	095652	Fugendüse	D 36 FD-300	1	10,13	12,16	1	10,13	0	309001
452908	095157	Bodendüse	D 36 BD 370	1	178,56	214,27	1	178,56	0	309001
452910	095355	Bodendüse	D 50 BD 450	1	200,83	241,00	1	200,83	0	309001
452912	095553	Fugendüse	D 50 FD	1	26,62	31,94	1	26,62	0	309001
452923	096055	Hauptfilter	HF-CT/2	2	42,99	51,59	1	42,99	0	209002
452970	098356	Filtersack	FIS-CT 22/5	5	51,59	61,91	1	51,59	0	409001
452971	098455	Filtersack	FIS-CT 33/5	5	56,43	67,72	1	56,43	0	409001
452972	098554	Filtersack	FIS-CT 44/5	5	61,14	73,37	1	61,14	0	409001
452973	098653	Filtersack	FIS-CT 55/5	5	65,73	78,88	1	65,73	0	409001
454808	113752	Versorgungseinheit	VE-TC 3000	1	573,86	688,63	1	573,86	0	215001
454869	128657	Longlife-Hauptfilter	Longlife-HF-CT/2	2	92,47	110,96	1	92,47	0	209002
456737	121757	Longlife-Filtersack	Longlife-FIS-CT 22	1	198,83	238,60	1	198,83	0	209002
456738	121856	Longlife-Filtersack	Longlife-FIS-CT 33	1	209,31	251,17	1	209,31	0	209002
456790	013786	Hauptfilter	HF-CT-MINI/MIDI	1	26,51	31,81	1	26,51	0	209002
456805	013748	Nassfilter	NF-CT-MINI/MIDI	1	14,84	17,81	1	14,84	0	209002

\*SB-verpacktes Zubehör und Verbrauchsmaterial für Lochwand  
\*\*im Karton

VPE = Packungsinhalt pro Bestellnummer  
VSE = Handels-Versandseinheit pro Bestellnummer

<sup>1)</sup> Unverbindliche Preisempfehlung des Herstellers.  
Preise des Händlers können abweichen.

# Preisliste / Numerische Reihenfolge

Bestell-Nr.	EAN-Nr. 4014549...	Bezeichnung	Typ	VPE	PoM € pro VPE <sup>1)</sup>	PiM € pro VPE <sup>1)</sup>	VSE	PoM € pro VSE <sup>1)</sup>	TP	RG
456874	033517	Filtersack	FIS-CT 44 SP VLIES/5	5	77,85	93,42	1	77,85	0	409001
466357	032695	Tasche	FS-BAG 1400	1	85,75	102,90	1	85,75	0	202001
482543	072400	Sägeföhrung	AUP 1750	1	344,42	413,30	1	344,42	0	202002
482544	072509	Sägeföhrung	AUP 3000	1	559,97	671,96	1	559,97	0	202002
483142	074206	Zweilagiger Filtersack	FIS-SR 12/14 /5	5	72,44	86,93	1	72,44	0	409001
483143	074305	Zweilagiger Filtersack	FIS-SR 5/6 /5	5	57,24	68,69	1	57,24	0	409001
483358	075906	Feineinstellung für Seitenanschlag	FE-OF 1000/KF	1	41,58	49,90	1	41,58	0	206002
483582	077207	Schleifvlies	STF 80x130 SF 800 VL/5	5	11,54	13,85	1	11,54	0	508006
483674	079607	Turbofilter	TF-RS 1/5	5	12,49	14,99	5	62,45	0	208002
483679	080009	Schleifschuh	SSH-STF-115x225/10	1	45,83	55,00	1	45,83	0	408004
483905	081006	Schleifschuh	SSH-STF-93x175/8	1	38,87	46,64	1	38,87	0	408004
483906	081105	Schleifschuh	SSH-STF-80x130/8	1	33,46	40,15	1	33,46	0	408004
483922	081303	Stangenzirkel	SZ-OF 1010	1	27,56	33,07	1	27,56	0	206002
484172	087305	Schleifteller	ST-STF-D115/0-M14 H	1	30,98	37,18	1	30,98	0	408003
484173	087404	Schleifteller	ST-STF-D115/0-M14 W	1	30,16	36,19	1	30,16	0	408003
484176	087503	Kopierring	KR-D 13,8/OF 1010/VS 600	1	14,02	16,82	1	14,02	0	206002
484453	094303	Absaughaube	AH-OF 1010	1	26,97	32,36	1	26,97	0	206002
484455	094402	Verbindungsstück	VS	1	17,43	20,92	1	17,43	0	205002
484507	094907	Absaugadapter	AD-HL	1	19,67	23,60	1	19,67	0	207001
484509	095003	Spänefangbeutel	SB-HL	1	73,74	88,49	1	73,74	0	207001
484512	442500	Falztiefenanschlag	FA-HL	1	13,54	16,25	1	13,54	0	207001
484513	442609	Parallelanschlag	PA-HL	1	25,32	30,38	1	25,32	0	207001
484515	095201	Spiralmesser	HW 82 SD	1	34,04	40,85	1	34,04	0	407001
484518	095409	Spiralmesser	HS 82 RF	1	41,22	49,46	1	41,22	0	407001
484519	095508	Spiralmesser	HS 82 RG	1	41,22	49,46	1	41,22	0	407001
484520	095607	Hobelkopf	HK 82 SD	1	176,09	211,31	1	176,09	0	207002
484521	095706	Hobelkopf	HK 82 RF	1	205,43	246,52	1	205,43	0	207002
484522	095805	Hobelkopf	HK 82 RG	1	205,43	246,52	1	205,43	0	207002
485253	110409	Schleifteller	ST-STF-D180/0-M14 W	1	60,54	72,65	1	60,54	0	408003
485296	113301	Schleifteller	ST-D180/0-M14/2F	1	60,54	72,65	1	60,54	0	408003
485298	113400	Schleifteller	ST-D115/0-M14/2F	1	30,03	36,04	1	30,03	0	408003
485331	116104	Hobelkopf	HK 82 RW	1	205,43	246,52	1	205,43	0	207002
485332	116203	Spiralmesser	HS 82 RW	1	41,22	49,46	1	41,22	0	407001
485724	125908	Haftunterlage	FS-HU 10M	1	24,15	28,98	1	24,15	0	413001
485758	126608	Seitenanschlag	SA-LR 32	1	81,04	97,25	1	81,04	0	206003
486029	130308	Kopierring	KR-D 10,8/OF 1010	1	14,02	16,82	1	14,02	0	206002
486030	130407	Kopierring	KR-D 17/OF 1010	1	14,02	16,82	1	14,02	0	206002
486031	130506	Kopierring	KR-D 24/OF 1010	1	14,02	16,82	1	14,02	0	206002
486032	130605	Kopierring	KR-D 27/OF 1010	1	14,02	16,82	1	14,02	0	206002
486033	130704	Kopierring	KR-D 30/OF 1010	1	14,02	16,82	1	14,02	0	206002
486034	130803	Kopierring	KR-D 40/OF 1010	1	14,02	16,82	1	14,02	0	206002
486052	131008	Winkelarm	WA-OF	1	47,23	56,68	1	47,23	0	206002
486058	131107	Umleimerplatte	UP-OF	1	78,45	94,14	1	78,45	0	206002
486242	131800	Spanflugschutz	SF-OF	1	42,18	50,62	1	42,18	0	206002
486297	132104	Kreissägeblatt	HW 190x2,8x30 W48	1	118,38	142,06	1	118,38	0	502001
486418	136607	Bügeleisen-schleifschuh	SSH-STF-V93x266/14	1	55,72	66,86	1	55,72	0	408004
486534	138502	Kopiertast-Set	KT-OF	1	95,87	115,04	1	95,87	0	206002
487070	157305	Zweilagiger Filtersack	FIS-SR 200 /5	5	62,31	74,77	1	62,31	0	409001
487779	177105	Turbofilter	TF II-RS/ES/ET/5	5	10,72	12,86	5	53,60	0	208002
487780	177204	Turbofilter-Set	TFS II-ET/RS	1	32,86	39,43	1	32,86	0	208002
487865	783801	Zusatzhandgriff	ZG-RAS/RO	1	10,49	12,59	1	10,49	0	208010
487871	183106	Turbofilter	TF II-RS/ES/ET/25	25	43,47	52,16	1	43,47	0	208002
488030	187500	Spannelemente	MFT-SP	2	119,91	143,89	1	119,91	0	205005
488036	061459	Lamellenschleifschuh	SSH-STF-V93L/6	1	18,26	21,91	1	18,26	0	408004
488059	007358	Schiebetisch	CS 70 ST	1	1.088,36	1.306,03	1	1.088,36	0	205003
488060	007457	Tischverbreiterung	CS 70 VB	1	466,67	560,00	1	466,67	0	205003
488061	007556	Tischverlängerung	CS 70 VL	1	332,17	398,60	1	332,17	0	205003
488062	007655	Längsanschlag	CS 70 LA	1	327,46	392,95	1	327,46	0	205003
488063	079355	Kappanschlag	CS 70 KA	1	403,31	483,97	1	403,31	0	205003
488226	070659	Schleifschuh	SSH-STF-115x221/10 RS 1 C	1	45,83	55,00	1	45,83	0	408004
488288	066157	Kreissägeblatt	HW 225x2,6x30 W32	1	99,42	119,30	1	99,42	0	505002
488289	066256	Kreissägeblatt	HW 225x2,6x30 W48	1	138,99	166,79	1	138,99	0	505002
488291	066454	Kreissägeblatt	HW 225x2,6x30 TF68	1	218,38	262,06	1	218,38	0	505003
488337	071953	Polierteller	PT-STF-D80-M14	1	38,17	45,80	1	38,17	0	408002
488339	072158	Polierteller	PF-STF-D80x6-H/5	5	27,56	33,07	1	27,56	0	508009
488342	072455	Polierteller	PT-STF-D150-M14	1	43,93	52,72	1	43,93	0	408002
488348	073056	Polierteller	PF-STF-D150x6-H/5	5	45,70	54,84	1	45,70	0	508009
488349	073155	Polierteller	PT-STF-D180-M14	1	49,00	58,80	1	49,00	0	408002
488460	070451	Zweilagiger Filtersack	FIS-SR 150 /5	5	57,24	68,69	1	57,24	0	409001
488503	075357	Spiralmesser	HW 65	1	21,20	25,44	1	21,20	0	407001
488543	076156	Falztiefenanschlag	FA-EHL	1	15,19	18,23	1	15,19	0	207001
488544	076255	Parallelanschlag	PA-EHL	1	19,67	23,60	1	19,67	0	207001
488560	079553	Anschlagreiter	KA-AR	1	42,05	50,46	1	42,05	0	205003
488566	076354	Spänefangbeutel	SB-EHL	1	48,64	58,37	1	48,64	0	207001
488711	079652	Rollenbock	RB	1	206,72	248,06	1	206,72	0	205003
488715	077559	Schleifschuh	SSH-STF-V93/6-W/2	2	20,50	24,60	1	20,50	0	408004
488716	077658	Schleifschuh	SSH-STF-V93/6-H/2	2	20,50	24,60	1	20,50	0	408004
488717	077757	Tischplatte	TP-STF-DX93	1	16,61	19,93	1	16,61	0	408004
488752	081952	Führungsschienen-Adapter	FS-OF 1010	1	45,47	54,56	1	45,47	0	206002
488754	085158	Feineinstellung für Führungsanschlag	FE-FS/SZ-OF 1010	1	30,98	37,18	1	30,98	0	206002
488755	083055	Spannzange	SZ-D 8/OF 1010	1	57,01	68,41	1	57,01	0	206002
488760	083154	Spannzange	SZ-D 6/OF 1010	1	57,01	68,41	1	57,01	0	206002
488761	083253	Spannzange	SZ-D 6,35/OF 1010	1	57,01	68,41	1	57,01	0	206002

\*SB-verpacktes Zubehör und Verbrauchsmaterial für Lochwand  
\*\*im Karton

VPE = Packungsinhalt pro Bestellnummer  
VSE = Handels-Versandeinheit pro Bestellnummer

<sup>1)</sup> Unverbindliche Preisempfehlung des Herstellers.  
Preise des Händlers können abweichen.

# Preisliste / Numerische Reihenfolge

Bestell-Nr.	EAN-Nr. 4014549...	Bezeichnung	Typ	VPE	PoM € pro VPE <sup>1)</sup>	PiM € pro VPE <sup>1)</sup>	VSE	PoM € pro VSE <sup>1)</sup>	TP	RG
488876	675953	Verbindungssystem	VS 600 GE	1	524,27	629,12	1	524,27	0	206001
488877	050996	Schwalbenschwanzzinken-Schablone	VS 600 SZ 14	1	101,30	121,56	1	101,30	0	206001
488878	676158	Schwalbenschwanzzinken-Schablone	VS 600 SZ 20	1	101,30	121,56	1	101,30	0	206001
488879	676257	Fingerzinken-Schablone	VS 600 FZ 6	1	90,70	108,84	1	90,70	0	206001
488880	676356	Fingerzinken-Schablone	VS 600 FZ 10	1	90,70	108,84	1	90,70	0	206001
488881	676455	Verbindungssystem Dübeleinheit	VS 600 DS 32	1	101,30	121,56	1	101,30	0	206001
488899	078150	Umrüst-Set	TP-STF-V93-W	1	23,20	27,84	1	23,20	0	408004
489127	083857	Turbofilter	TF-RS 400/25	25	49,23	59,08	1	49,23	0	208002
489128	083451	Turbofilter	TF-RS 400/5	5	12,01	14,41	5	60,05	0	208002
489129	083550	Turbofilter-Set	TFS-RS 400	1	30,27	36,32	1	30,27	0	208002
489252	090251	Schleifschuh	SSH-STF-80x130/12	1	32,74	39,29	1	32,74	0	408004
489284	095751	Falzkopf	FK D 50x30	1	149,47	179,36	1	149,47	0	205002
489285	095959	Frässpindel	ASL20/OF1010	1	48,17	57,80	1	48,17	0	205008
489286	095850	Wendeplatte	WP 30x12x1,5	2	30,52	36,62	1	30,52	0	205008
489459	103555	Kreissägeblatt	HW 225x2,6x30 TF64	1	218,38	262,06	1	218,38	0	505003
489570	104958	Schraubzwinge	FSZ 120	2	47,83	57,40	1	47,83	0	213002
489571	105054	Schraubzwinge	FSZ 300	2	58,89	70,67	1	58,89	0	213002
489629	021125	Schleifschuh	SSH-115x225/10	1	40,40	48,48	1	40,40	0	408004
489630	021132	Schleifschuh	SSH-93x175/8	1	34,04	40,85	1	34,04	0	408004
489631	107157	Turbofilter-Set	TFS-ES 150	1	32,86	39,43	1	32,86	0	208001
489790	113851	Schnellspanner	FS-RAPID/R	1	57,01	68,41	1	57,01	0	213002
490031	116753	Führungsanschlag	FS-PS/PSB 300	1	18,61	22,33	1	18,61	0	203001
490085	113950	Bündigfräser	HW D22/8-OFK	1	66,31	79,57	1	66,31	0	406001
490090	114056	Fasefräser	HW 45°-OFK 500	1	66,31	79,57	1	66,31	0	406001
490091	114155	Fasefräser	HW 30°-OFK 500	1	66,31	79,57	1	66,31	0	406001
490092	114254	Abrundfräser	HW R2-OFK 500	1	74,09	88,91	1	74,09	0	406001
490093	114353	Abrundfräser	HW R3-OFK 500	1	74,09	88,91	1	74,09	0	406001
490094	114452	Abrundfräser	HW R4-OFK 500	1	80,34	96,41	1	80,34	0	406001
490095	114551	Abrundfräser	HW R5-OFK 500	1	86,70	104,04	1	86,70	0	406001
490096	114650	Abrundfräser	HW R6-OFK 500	1	86,70	104,04	1	86,70	0	406001
490118	116852	Kreisschneider	KS-PS/PSB 300	1	34,04	40,85	1	34,04	0	203001
490119	116951	Parallelanschlag	PA-PS/PSB 300	1	34,04	40,85	1	34,04	0	203001
490120	117057	Splitterschutz	SP-PS/PSB 300/5	5	8,36	10,03	1	8,36	0	203001
490121	117156	Splitterschutz	SP-PS/PSB 300/20	20	15,55	18,66	1	15,55	0	203001
490131	115251	Frässpindel	ASL20/OF1400-OF2200	1	57,01	68,41	1	57,01	0	205008
490160	118054	Interface-Pad	IP-STF-80x133/12-STF LS130/2	2	16,84	20,21	1	16,84	0	408006
490161	118153	Flach-Schleifschuh	SSH-STF-LS130-F	1	38,17	45,80	1	38,17	0	408004
490162	118252	Falz-Profilschuh	SSH-STF-LS130-90 GR	1	41,47	49,76	1	41,47	0	408004
490163	118351	Radius-Profilschuh	SSH-STF-LS130-R6KV	1	41,47	49,76	1	41,47	0	408004
490164	118450	Radius-Profilschuh	SSH-STF-LS130-R18KV	1	41,47	49,76	1	41,47	0	408004
490165	118559	Radius-Profilschuh	SSH-STF-LS130-R25KV	1	41,47	49,76	1	41,47	0	408004
490166	118658	V-Nut-Profilschuh	SSH-STF-LS130-V10	1	41,47	49,76	1	41,47	0	408004
490167	118757	HohlkehL-Profilschuh	SSH-STF-LS130-R15KX	1	41,47	49,76	1	41,47	0	408004
490249	115954	Anlaufkugellager	KLS-D 15,8-OFK	1	23,32	27,98	1	23,32	0	406001
490250	116050	Anlaufkugellager	KLS-D22-OFK	1	26,38	31,66	1	26,38	0	406001
490312	122754	Schiebetisch	CS 70 ST 650	1	575,28	690,34	1	575,28	0	205003
490340	122358	Splitterschutz	CS 70 SP /10	10	22,73	27,28	1	22,73	0	205003
490514	131954	Schleifteller	ST-STF-D185/16-M8 W	1	76,91	92,29	1	76,91	0	408003
490526	065785	Schleifteller	ST-STF-D185/16-M8 SW	1	76,91	92,29	1	76,91	0	408003
490565	058459	Bündigfräser	HW/KLS D22/8-OFK	1	82,92	99,50	1	82,92	0	406001
490770	072196	Kopierring	KR D17/OF1010/VS 600	1	15,19	18,23	1	15,19	0	206001
490771	072240	Kopierring	KR D24/OF1010/VS 600	1	15,19	18,23	1	15,19	0	206001
490772	072295	Kopierring	KR D8,5/OF1010/VS 600	1	15,19	18,23	1	15,19	0	206001
490780	071946	Selbstbau-Kit	SSH-STF-LS130 Kit	1	59,24	71,09	1	59,24	0	408004
490818	071298	Absaugadapter	AA-BS 75/105	1	20,73	24,88	1	20,73	0	208003
490819	071342	Staubsaugadapter	AA-BS 75/105	1	40,28	48,34	1	40,28	0	208003
490820	071397	Stationäreinrichtung	SE-BS 75/105	2	36,63	43,96	1	36,63	0	208003
490823	071540	Schleifunterlage	SU/GG-BS 75	2	18,37	22,04	1	18,37	0	208003
490824	071595	Schleifunterlage	SU/KM-BS 75	1	12,96	15,55	1	12,96	0	208003
490825	071649	Schleifunterlage	SU/GG-BS 105	2	20,73	24,88	1	20,73	0	208003
490826	071694	Schleifunterlage	SU/KM-BS 105	1	14,96	17,95	1	14,96	0	208003
490941	000274	Nutfräser	HS S8 D 3/8	1	18,61	22,33	1	18,61	0	506001
490942	000335	Nutfräser	HS S8 D 4/15	1	18,61	22,33	1	18,61	0	506001
490943	000342	Nutfräser	HS S8 D 5/12	1	18,61	22,33	1	18,61	0	506001
490944	000366	Spiralnutförderer	HS Spi S8 D6/21	1	30,52	36,62	1	30,52	0	506001
490945	000373	Spiralnutförderer	HS Spi S8 D8/19	1	23,44	28,13	1	23,44	0	506001
490946	000380	Spiralnutförderer	HS Spi S8 D10/30	1	35,22	42,26	1	35,22	0	506001
490947	000397	Spiralnutförderer	HS Spi S8 D12/20	1	28,86	34,63	1	28,86	0	506001
490948	000410	Spiralnutförderer	HS Spi S8 D14/20	1	31,92	38,30	1	31,92	0	506001
490949	000427	Spiralnutförderer	HS Spi S8 D16/20	1	35,22	42,26	1	35,22	0	506001
490950	000434	Spiralnutförderer	HS Spi S8 D18/25	1	40,63	48,76	1	40,63	0	506001
490951	000441	Spiralnutförderer	HS Spi S8 D20/25	1	43,82	52,58	1	43,82	0	506001
490952	000465	Nutfräser	HW S8 D3/6	1	37,69	45,23	1	37,69	0	506001
490953	000472	Nutfräser	HW S8 D4/10	1	37,69	45,23	1	37,69	0	506001
490954	000489	Nutfräser	HW S8 D5/12	1	38,51	46,21	1	38,51	0	506001
490955	000496	Nutfräser	HW S8 D6/14	1	39,22	47,06	1	39,22	0	506001
490956	000519	Nutfräser	HW S8 D7/17	1	41,47	49,76	1	41,47	0	506001
490957	000526	Nutfräser	HW S8 D8/20	1	42,41	50,89	1	42,41	0	506001
490958	000533	Nutfräser	HW S8 D9/23	1	35,57	42,68	1	35,57	0	506001
490959	000540	Nutfräser	HW S8 D10/20	1	35,92	43,10	1	35,92	0	506001
490960	000564	Nutfräser	HW S8 D10/25	1	38,87	46,64	1	38,87	0	506001
490961	000571	Nutfräser	HW S8 D11/20	1	39,47	47,36	1	39,47	0	506001
490962	000588	Nutfräser	HW S8 D12/20	1	40,63	48,76	1	40,63	0	506001

\*SB-verpacktes Zubehör und Verbrauchsmaterial für Lochwand  
 \*\*im Karton

VPE = Packungsinhalt pro Bestellnummer  
 VSE = Handels-Versandseinheit pro Bestellnummer

<sup>1)</sup> Unverbindliche Preisempfehlung des Herstellers.  
 Preise des Händlers können abweichen.

# Preisliste / Numerische Reihenfolge

Bestell-Nr.	EAN-Nr. 4014549...	Bezeichnung	Typ	VPE	PoM € pro VPE <sup>1)</sup>	PiM € pro VPE <sup>1)</sup>	VSE	PoM € pro VSE <sup>1)</sup>	TP	RG
490963	000595	Nutfräser	HW S8 D13/20	1	42,41	50,89	1	42,41	0	506001
490964	000618	Nutfräser	HW S8 D14/20	1	43,23	51,88	1	43,23	0	506001
490965	000625	Nutfräser	HW S8 D15/20	1	46,05	55,26	1	46,05	0	506001
490966	000632	Nutfräser	HW S8 D16/20	1	50,77	60,92	1	50,77	0	506001
490967	000649	Nutfräser	HW S8 D16/30	1	51,71	62,05	1	51,71	0	506001
490968	000663	Nutfräser	HW S8 D18/20	1	53,84	64,61	1	53,84	0	506001
490969	000670	Nutfräser	HW S8 D18/30	1	54,53	65,44	1	54,53	0	506001
490970	000687	Nutfräser	HW S8 D19/20	1	55,24	66,29	1	55,24	0	506001
490971	000694	Nutfräser	HW S8 D20/20	1	55,48	66,58	1	55,48	0	506001
490972	000717	Nutfräser	HW S8 D20/30	1	57,01	68,41	1	57,01	0	506001
490973	000724	Nutfräser	HW S8 D22/20	1	59,24	71,09	1	59,24	0	506001
490974	000731	Nutfräser	HW S8 D24/20	1	62,79	75,35	1	62,79	0	506001
490975	000748	Nutfräser	HW S8 D25/20	1	69,61	83,53	1	69,61	0	506001
490976	000762	Nutfräser	HW S8 D30/20	1	77,39	92,87	1	77,39	0	506001
490977	000779	Spiralnutfräser	HW Spi S8 D4/10	1	59,36	71,23	1	59,36	0	506001
490978	000786	Spiralnutfräser	HW Spi S8 D6/21	1	62,54	75,05	1	62,54	0	506001
490979	000793	Spiralnutfräser	HW Spi S8 D8/25	1	66,19	79,43	1	66,19	0	506001
490980	000816	Spiralnutfräser	HW Spi S8 D10/30	1	77,39	92,87	1	77,39	0	506001
490981	000823	Wasserrinnenfräser	HW S8 R5	1	81,97	98,36	1	81,97	0	506001
490983	000847	Hohlkehlfräser	HW S8 R4	1	36,76	44,11	1	36,76	0	506001
490984	000861	Hohlkehlfräser	HW S8 R6,35	1	41,47	49,76	1	41,47	0	506001
490985	000878	Hohlkehlfräser	HW S8 R8	1	46,05	55,26	1	46,05	0	506001
490986	000885	Hohlkehlfräser	HW S8 R9,7	1	49,94	59,93	1	49,94	0	506001
490987	000892	Hohlkehlfräser	HW S8 R12,7	1	56,07	67,28	1	56,07	0	506001
490990	000922	Grat-/Zinkenfräser	HW S8 D14,3/13,5/15°	1	53,72	64,46	1	53,72	0	506001
490991	000939	Grat-/Zinkenfräser	HS S8 D13,8/13,5/15°	1	26,38	31,66	1	26,38	0	506001
490992	000946	Grat-/Zinkenfräser	HW S8 D13,8/13,5/15°	1	46,05	55,26	1	46,05	0	506001
490993	000960	Grat-/Zinkenfräser	HW S8 D16/13,5/15°	1	55,48	66,58	1	55,48	0	506001
490995	000977	Grat-/Zinkenfräser	HS S8 D20/17/15°	1	39,47	47,36	1	39,47	0	506001
490996	000984	Grat-/Zinkenfräser	HW S8 D20/17/15°	1	52,19	62,63	1	52,19	0	506001
490997	000991	V-Nutfräser	HS S8 D11/9,5/60°	1	17,90	21,48	1	17,90	0	506001
490998	001011	V-Nutfräser	HS S8 D14/7/90°	1	19,32	23,18	1	19,32	0	506001
490999	001028	V-Nutfräser	HW S8 D14/7/90°	1	41,47	49,76	1	41,47	0	506001
491000	001035	Gipskartonfräser	HW S8 D12,5/45°	1	55,48	66,58	1	55,48	0	506001
491001	001042	Gipskartonfräser	HW S8 D32/90°	1	72,68	87,22	1	72,68	0	506001
491002	001066	Schriftenfräser	HS S8 D11/60°	1	44,52	53,42	1	44,52	0	506001
491003	001073	Schriftenfräser	HW S8 D11/60°	1	55,48	66,58	1	55,48	0	506001
491009	001141	Abrundfräser	HW S8 D16,7/R2 KL	1	63,95	76,74	1	63,95	0	506001
491010	001165	Abrundfräser	HW S8 D19,1/R3 KL	1	64,90	77,88	1	64,90	0	506001
491011	001172	Abrundfräser	HW S8 D20,7/R4 KL	1	65,60	78,72	1	65,60	0	506001
491012	001189	Abrundfräser	HW S8 D22,7/R5 KL	1	66,19	79,43	1	66,19	0	506001
491013	001196	Abrundfräser	HW S8 D25,5/R6,35 KL	1	67,84	81,41	1	67,84	0	506001
491014	001219	Abrundfräser	HW S8 D28,7/R8 KL	1	70,44	84,53	1	70,44	0	506001
491015	001226	Abrundfräser	HW S8 D31,7/R9,5 KL	1	73,15	87,78	1	73,15	0	506001
491016	001233	Abrundfräser	HW S8 D38,1/R12,7 KL	1	80,56	96,67	1	80,56	0	506001
491017	001240	Abrundfräser	HW S8 D42,7/R15 KL	1	85,16	102,19	1	85,16	0	506001
491020	001288	Hohlkehlfräser	HW S8 D31,7/R9,5 KL	1	64,90	77,88	1	64,90	0	506001
491022	001318	Falzfräser	HW S8 D31,7/NL 12,7	1	59,36	71,23	1	59,36	0	506001
491025	001349	Fasefräser	HW S8 D36/45°	1	61,73	74,08	1	61,73	0	506001
491026	001363	Fase-Bündigfräser	HW S8 D24/0° +45°	1	48,42	58,10	1	48,42	0	506001
491027	001370	Bündigfräser	HW S8 D12,7/NL25	1	61,73	74,08	1	61,73	0	506001
491028	001387	Bündigfräser	HW S8 D19/NL25	1	64,90	77,88	1	64,90	0	506001
491029	001394	Doppelradienfräser	HW S8 D31,7/R4/R4	1	73,15	87,78	1	73,15	0	506001
491033	001448	Griffleistenfräser	HW S8 R16/NL32	1	97,77	117,32	1	97,77	0	506001
491034	001462	Verleimfräser	HW S8 D34/NL32	1	104,01	124,81	1	104,01	0	506001
491035	001479	T-Nutfräser	HW S8 D10,5/NL13	1	41,47	49,76	1	41,47	0	506001
491036	001486	Aluminiumfräser	HS S8 D5/NL23	1	19,32	23,18	1	19,32	0	506001
491037	001493	Bohrfräser	HW S8 D8/19	1	33,46	40,15	1	33,46	0	506001
491038	001516	Scheibennutfräser	HW D40x1,5	1	24,03	28,84	1	24,03	0	506001
491040	001530	Scheibennutfräser	HW D40x2	1	25,45	30,54	1	25,45	0	506001
491050	008058	Kreissägeblatt	HW 216x2,3x30 W48	1	143,82	172,58	1	143,82	0	505002
491051	008041	Kreissägeblatt	HW 216x2,3x30 W60	1	210,60	252,72	1	210,60	0	505002
491054	007686	Tischeinlage	TE-SYM 70	3	26,26	31,51	1	26,26	0	205004
491056	001578	Scheibennutfräser	HW D40x2,5	1	25,91	31,09	1	25,91	0	506001
491057	001585	Scheibennutfräser	HW D40x3	1	26,97	32,36	1	26,97	0	506001
491058	001592	Scheibennutfräser	HW D40x3,5	1	27,32	32,78	1	27,32	0	506001
491059	001615	Scheibennutfräser	HW D40x4	1	27,91	33,49	1	27,91	0	506001
491060	001622	Scheibennutfräser	HW D40x5	1	28,74	34,49	1	28,74	0	506001
491064	001660	Durchgangsbohrer	HW S8 D5/30	1	35,82	42,98	1	35,82	0	506001
491065	001677	Dübelbohrer	HW D3/16	1	43,82	52,58	1	43,82	0	506001
491066	001684	Dübelbohrer	HW S8 D5/30 Z	1	29,68	35,62	1	29,68	0	506001
491067	001691	Dübelbohrer	HW S8 D6/30 Z	1	30,52	36,62	1	30,52	0	506001
491068	001714	Dübelbohrer	HW S8 D8/30 Z	1	31,92	38,30	1	31,92	0	506001
491069	001721	Dübelbohrer	HW S8 D10/30 Z	1	35,22	42,26	1	35,22	0	506001
491070	001738	Beschlagbohrer	HW S8 D15	1	55,48	66,58	1	55,48	0	506001
491072	001769	Beschlagbohrer	HW S8 D20	1	64,90	77,88	1	64,90	0	506001
491073	001776	Beschlagbohrer	HW S8 D25	1	73,85	88,62	1	73,85	0	506001
491075	001790	Beschlagbohrer	HW S8 D30	1	80,45	96,54	1	80,45	0	506001
491077	001820	Beschlagbohrer	HW S8 D35	1	82,81	99,37	1	82,81	0	506001
491078	075395	Nutfräser-Wendeplatten	HW S8 D8/20 WP Z1	1	119,79	143,75	1	119,79	0	506001
491079	075449	Nutfräser-Wendeplatten	HW S8 D10/25 WP Z1	1	121,44	145,73	1	121,44	0	506001
491080	075494	Nutfräser-Wendeplatten	HW S8 D12/30 WP Z1	1	124,97	149,96	1	124,97	0	506001
491082	075593	Bündigfräser-Wendeplatten	HW S8 D19/20WM Z2	1	127,92	153,50	1	127,92	0	506001

\*SB-verpacktes Zubehör und Verbrauchsmaterial für Lochwand  
\*\*im Karton

VPE = Packungsinhalt pro Bestellnummer  
VSE = Handels-Versandeinheit pro Bestellnummer

<sup>1)</sup> Unverbindliche Preisempfehlung des Herstellers.  
Preise des Händlers können abweichen.

# Preisliste / Numerische Reihenfolge

Bestell-Nr.	EAN-Nr. 4014549...	Bezeichnung	Typ	VPE	PoM € pro VPE <sup>1)</sup>	PiM € pro VPE <sup>1)</sup>	VSE	PoM € pro VSE <sup>1)</sup>	TP	RG
491085	075692	Falzfräser-Wendeplatten	HW S8 D38/12	1	119,79	143,75	1	119,79	0	506001
491086	075746	Nutfräser	HW S12 D10/35	1	68,90	82,68	1	68,90	0	506001
491087	075791	Nutfräser	HW S12 D12/40	1	71,86	86,23	1	71,86	0	506001
491088	075845	Nutfräser	HW S12 D14/40	1	84,92	101,90	1	84,92	0	506001
491089	075890	Nutfräser	HW S12 D14/50	1	108,72	130,46	1	108,72	0	506001
491090	075944	Nutfräser	HW S12 D16/45	1	87,76	105,31	1	87,76	0	506001
491091	075999	Nutfräser	HW S12 D16/60	1	111,78	134,14	1	111,78	0	506001
491092	076040	Nutfräser	HW S12 D18/45	1	94,12	112,94	1	94,12	0	506001
491093	076095	Nutfräser	HW S12 D20/45	1	98,95	118,74	1	98,95	0	506001
491095	076194	Nutfräser	HW S12 D24/45	1	111,78	134,14	1	111,78	0	506001
491102	076545	Fasefräser	HW S12 D55/20/45°	1	106,37	127,64	1	106,37	0	506001
491107	076798	Abrundfräser	HW S12 D63/32/R25	1	156,89	188,27	1	156,89	0	506001
491110	076897	Nutfräser-Wendeplatten	HW S12 D14/45 WM	1	239,11	286,93	1	239,11	0	506002
491120	077399	Bündigfräser-Wendeplatten	HW S12 D21/30WM	1	165,73	198,88	1	165,73	0	506002
491132	075197	Fasefräser	HW S8 D25,7/25,7/15°	1	66,19	79,43	1	66,19	0	506001
491133	075241	Fasefräser	HW S8 D38,5/23/30°	1	77,39	92,87	1	77,39	0	506001
491140	077740	Griffleistenfräser	HW S8 D22/16/R2,5+6	1	92,00	110,40	1	92,00	0	506001
491152	075296	Schablonen-Set	VS 600 SZO 14	1	174,32	209,18	1	174,32	0	206001
491153	075340	Schablonen-Set	VS 600 SZO 20	1	174,32	209,18	1	174,32	0	206001
491164	000014	Grat-/Zinkenfräser	HW S8 D14,3/16/10°	1	48,05	57,66	1	48,05	0	506001
491165	000021	Grat-/Zinkenfräser	HW S8 D20/26/10°	1	55,84	67,01	1	55,84	0	506001
491197	000090	Radius-Profilschuh	SSH-STF-LS130-R10KV	1	41,47	49,76	1	41,47	0	408004
491198	000137	Hohlkehl-Profilschuh	SSH-STF-LS130-R5KX	1	41,47	49,76	1	41,47	0	408004
491382	010532	Anlaufkugellager	D9,53 [2x]	2	29,92	35,90	1	29,92	0	506004
491383	010525	Anlaufkugellager	D12,7 [2x]	2	16,72	20,06	1	16,72	0	506004
491384	010686	Anlaufkugellager	D16 [2x]	2	28,62	34,34	1	28,62	0	506004
491385	010716	Anlaufkugellager	D19 [2x]	2	23,80	28,56	1	23,80	0	506004
491386	010594	Wendeplatten-Set	HW-WP 20x4,1x1,1 [4x]	1	57,01	68,41	1	57,01	0	506003
491387	010617	Wendeplatten-Set	HW-WP 25x5,5x1,1 [4x]	1	60,08	72,10	1	60,08	0	506003
491388	010624	Wendeplatten-Set	HW-WP 30x5,5x1,1 [4x]	1	63,14	75,77	1	63,14	0	506003
491389	010587	Wendeplatte	HM-WP 50x5,5x1,1 [4x]	1	108,60	130,32	1	108,60	0	506003
491390	010631	Wendeplatten-Set	HW-WP 7,6x12x1,5 [4x]	1	52,19	62,63	1	52,19	0	506003
491391	010563	Wendeplatte	HW-WP 12x12x1,5 [4x]	1	47,35	56,82	1	47,35	0	506003
491392	010570	Wendeplatte	HW-WP 20x12x1,5 [4x]	1	47,35	56,82	1	47,35	0	506003
491393	010822	Wendeplatte	HW-WP 30x12x1,5 [4x]	1	77,39	92,87	1	77,39	0	506003
491396	010693	Anlaufkugellager	D19 [2x]	2	25,56	30,67	1	25,56	0	506004
491397	010730	Anlaufkugellager	D28 [2x]	2	31,21	37,45	1	31,21	0	506004
491398	010747	Anlaufkugellager	D12,7	1	22,15	26,58	1	22,15	0	506004
491406	010815	Anlaufkugellager-Set	D9,5/12,7/16/19/22	1	67,38	80,86	1	67,38	0	506004
491408	010761	Anlaufkugellager	D21-15,88 [2x]	2	58,89	70,67	1	58,89	0	506004
491427	014042	Frästisch	FT 0°	1	126,98	152,38	1	126,98	0	206010
491443	008447	V-Nutfräser	HW S8 D18-135°/Alu	1	77,39	92,87	1	77,39	0	506003
491444	008430	V-Nutfräser	HW S8 D18-90°/Alu	1	77,39	92,87	1	77,39	0	506003
491469	013588	Parallelanschlag	PA-TS 55	1	58,65	70,38	1	58,65	0	202001
491470	011430	V-Nutfräser	HW 118x14-90°/Alu	1	455,50	546,60	1	455,50	0	406002
491471	011423	V-Nutfräser	HW 118x18-135°/Alu	1	514,86	617,83	1	514,86	0	406002
491473	013571	Splitterschutz	SP-TS 55/5	5	17,55	21,06	1	17,55	0	202001
491498	015834	Führungsschiene	FS 1400/2	1	115,43	138,52	1	115,43	0	213001
491499	015810	Führungsschiene	FS 800/2	1	77,26	92,71	1	77,26	0	213001
491500	015889	Führungsschiene	FS 5000/2	1	584,94	701,93	1	584,94	0	213001
491501	015872	Führungsschiene	FS 3000/2	1	355,24	426,29	1	355,24	0	213001
491502	015865	Führungsschiene	FS 2400/2	1	284,34	341,21	1	284,34	0	213001
491503	015841	Führungsschiene	FS 1900/2	1	198,13	237,76	1	198,13	0	213001
491504	015827	Führungsschiene	FS 1080/2	1	97,65	117,18	1	97,65	0	213001
491522	012741	SORTAINER	SYS 3-SORT/4	1	164,59	197,51	1	164,59	0	214002
491533	010419	Fasefräser	HW 60°-OFK 500	1	66,31	79,57	1	66,31	0	406001
491538	012994	Tastrolle	A3	1	44,77	53,72	1	44,77	0	206009
491539	013014	Tastrolle	A4	1	44,77	53,72	1	44,77	0	206009
491540	013021	Tastrolle	A6	1	44,77	53,72	1	44,77	0	206009
491542	012949	Tastrolle	D2	1	44,77	53,72	1	44,77	0	206009
491543	012963	Tastrolle	D3	1	44,77	53,72	1	44,77	0	206009
491544	012970	Tastrolle	D4	1	44,77	53,72	1	44,77	0	206009
491545	012987	Tastrolle	D6	1	44,77	53,72	1	44,77	0	206009
491582	013557	Rückschlagstopp	FS-RSP	1	20,50	24,60	1	20,50	0	202001
491588	013564	Kombischmiege	FS-KS	1	115,91	139,09	1	115,91	0	213004
491594	012543	Hebelzwinge	FS-HZ 160	1	65,73	78,88	1	65,73	0	213002
491622	015797	Führungsschiene	FS 2424/2-LR 32	1	345,13	414,16	1	345,13	0	206003
491647	012666	Nutfräser	HW S8 D8/30	1	48,53	58,24	1	48,53	0	506001
491648	012673	Nutfräser	HW S8 D10/30	1	42,05	50,46	1	42,05	0	506001
491649	012680	Nutfräser	HW S8 D12/30	1	44,52	53,42	1	44,52	0	506001
491666	013113	Bündigfräser	HW D 19/16 S8 OFK 700	1	51,71	62,05	1	51,71	0	406001
491712	013632	Anschlagreiter	WA-AR	1	42,05	50,46	1	42,05	0	205003
491741	014776	Gleitbelag	FS-GB 10M	1	42,99	51,59	1	42,99	0	413001
491794	018071	Ersatzbohrer	HW D 5 F.BTA	1	36,28	43,54	1	36,28	0	401004
491861	017197	Lamellenschleifschuh	SSH-STF-LS130-LL195	1	23,91	28,69	1	23,91	0	408004
491921	016992	Systainer-Port	SYS-PORT 500/2	1	547,11	656,53	1	547,11	0	214005
491922	017012	Systainer-Port	SYS-PORT 1000/2	1	735,88	883,06	1	735,88	0	214005
491923	017029	Teleskop-Vollauszug	SYS-PORT/TA	1	135,54	162,65	1	135,54	0	214005
491932	017869	Rollensatz	SYS-PORT R/2	1	97,47	116,96	1	97,47	0	214005
491937	017395	Führungsschiene	FS 2700/2	1	330,87	397,04	1	330,87	0	213001
491952	017593	Kreissägeblatt	HW 160x2,2x20 W48	1	98,83	118,60	1	98,83	0	502001
491984	017678	SORTAINER	SYS 3-SORT/6	1	183,20	219,84	1	183,20	0	214002
491985	017692	SORTAINER	SYS 3-SORT/9	1	183,20	219,84	1	183,20	0	214002

\*SB-verpacktes Zubehör und Verbrauchsmaterial für Lochwand  
\*\*im Karton

VPE = Packungsinhalt pro Bestellnummer  
VSE = Handels-Versandseinheit pro Bestellnummer

<sup>1)</sup> Unverbindliche Preisempfehlung des Herstellers.  
Preise des Händlers können abweichen.



# Preisliste / Numerische Reihenfolge

Bestell-Nr.	EAN-Nr. 4014549...	Bezeichnung	Typ	VPE	PoM € pro VPE <sup>1)</sup>	PiM € pro VPE <sup>1)</sup>	VSE	PoM € pro VSE <sup>1)</sup>	TP	RG
491986	017685	SORTAINER	SYS 3-SORT/12	1	183,20	219,84	1	183,20	0	214002
492048	033616	Kreissägeblatt	HW 190x2,6 FF W32	1	99,06	118,87	1	99,06	0	505002
492049	033623	Kreissägeblatt	HW 190x2,6 FF PW16	1	88,92	106,70	1	88,92	0	505002
492050	033586	Kreissägeblatt	HW 190x2,4 FF W48	1	118,61	142,33	1	118,61	0	505002
492051	033593	Kreissägeblatt	HW 190x2,6 FF TF58	1	188,34	226,01	1	188,34	0	505003
492052	033630	Kreissägeblatt	HW 190x2,6 FF TF54	1	188,34	226,01	1	188,34	0	505003
492090	031582	Tischverbreiterung	VB	1	348,54	418,25	1	348,54	0	205003
492092	031575	Tischverlängerung	VL	1	271,27	325,52	1	271,27	0	205003
492100	031599	Schiebetisch	ST	1	387,28	464,74	1	387,28	0	205003
492125	040324	Schleifteller	ST-STF D125/8 FX-W-HT	1	51,71	62,05	1	51,71	0	408003
492126	040331	Schleifteller	ST-STF D125/8 FX-SW	1	51,71	62,05	1	51,71	0	408003
492127	040317	Schleifteller	ST-STF D125/8 FX-H-HT	1	51,71	62,05	1	51,71	0	408003
492135	034323	Werkzeugfutter	WH-CE CENTROTEC	1	29,92	35,90	1	29,92	0	201004
492179	032992	Kopierring	KR-D 8,5/OF 1400	1	23,08	27,70	1	23,08	0	206002
492180	033012	Kopierring	KR-D 13,8/OF 1400	1	23,08	27,70	1	23,08	0	206002
492181	033029	Kopierring	KR-D 17,0/OF 1400	1	23,08	27,70	1	23,08	0	206002
492182	033036	Kopierring	KR-D 24,0/OF 1400	1	23,08	27,70	1	23,08	0	206002
492183	032947	Kopierring	KR-D 24,0/OF 1400	1	23,08	27,70	1	23,08	0	206002
492184	032961	Kopierring	KR-D 27,0/OF 1400	1	23,08	27,70	1	23,08	0	206002
492185	032978	Kopierring	KR-D 30,0/OF 1400	1	23,08	27,70	1	23,08	0	206002
492186	032985	Kopierring	KR-D 40,0/OF 1400	1	23,08	27,70	1	23,08	0	206002
492187	021316	Zentrierdorn	ZD-OF/D 6,35+8	1	28,86	34,63	1	28,86	0	206002
492228	033982	Sägeblattgarage	SGA	1	56,78	68,14	1	56,78	0	205007
492241	032466	Splitterschutz	CS 50 SP/10	10	22,73	27,28	1	22,73	0	205003
492243	034026	Parallelanschlag	PA-TS 75	1	67,03	80,44	1	67,03	0	202001
492271	044285	Interface-Pad	IP-STF-D120/8-J	1	13,31	15,97	1	13,31	0	408006
492280	040393	Schleifteller	ST-STF 125/8-M4-J W-HT	1	62,79	75,35	1	62,79	0	408003
492282	040416	Schleifteller	ST-STF 125/8-M4-J SW	1	62,79	75,35	1	62,79	0	408003
492284	040362	Schleifteller	ST-STF 125/8-M8-J H	1	64,54	77,45	1	64,54	0	408003
492286	040379	Schleifteller	ST-STF 125/8-M8-J W-HT	1	64,54	77,45	1	64,54	0	408003
492288	040386	Schleifteller	ST-STF 125/8-M8-J SW	1	64,54	77,45	1	64,54	0	408003
492368	022467	Schleifscheibe	STF D150/0 S400 PL2/15	15	60,54	72,65	1	60,54	0	508005
492369	022474	Schleifscheibe	STF D150/0 S500 PL2/15	15	60,54	72,65	1	60,54	0	508005
492370	022481	Schleifscheibe	STF D150/0 S1000 PL2/15	15	60,54	72,65	1	60,54	0	508005
492371	022498	Schleifscheibe	STF D150/0 S2000 PL2/15	15	61,49	73,79	1	61,49	0	508005
492372	022511	Schleifscheibe	STF D150/0 S4000 PL2/15	15	61,49	73,79	1	61,49	0	508005
492374	022535	Schleifscheibe	STF D125/0 S500 PL2/15	15	51,35	61,62	1	51,35	0	508005
492375	022542	Schleifscheibe	STF D125/0 S1000 PL2/15	15	51,35	61,62	1	51,35	0	508005
492376	022566	Schleifscheibe	STF D125/0 S2000 PL2/15	15	52,78	63,34	1	52,78	0	508005
492377	022573	Schleifscheibe	STF D125/0 S4000 PL2/15	15	52,78	63,34	1	52,78	0	508005
492392	032237	Düsen-Reinigungsset	D 27 / D 36 D-RS	1	18,50	22,20	1	18,50	0	309002
492452	035290	Absaugarm	CT-ASA	1	366,68	440,02	1	366,68	0	209003
492512	033845	Holzspiralbohrer	D 3 CE/W	1	12,37	14,84	1	12,37	0	401002
492513	034125	Holzspiralbohrer	D 4 CE/W	1	12,37	14,84	1	12,37	0	401002
492514	034132	Holzspiralbohrer	D 5 CE/W	1	12,72	15,26	1	12,72	0	401002
492515	034149	Holzspiralbohrer	D 6 CE/W	1	13,31	15,97	1	13,31	0	401002
492516	034163	Holzspiralbohrer	D 7 CE/W	1	13,54	16,25	1	13,54	0	401002
492517	034170	Holzspiralbohrer	D 8 CE/W	1	16,50	19,80	1	16,50	0	401002
492518	034187	Holzspiralbohrer	D 10 CE/W	1	19,32	23,18	1	19,32	0	401002
492520	034385	Querlochsener	QLS D 2- 8 CE	1	37,69	45,23	1	37,69	0	401003
492521	034392	Querlochsener	QLS D 5-15 CE	1	46,29	55,55	1	46,29	0	401003
492522	034330	Bohrer mit Tiefenanschlag	BTA HW D 5 CE	1	54,18	65,02	1	54,18	0	401002
492523	034347	Bohrsenker	BSTA HS D 3,5 CE	1	70,80	84,96	1	70,80	0	401003
492524	034361	Bohrsenker	BSTA HS D 4,5 CE	1	74,55	89,46	1	74,55	0	401003
492525	034118	Zentrierbohrer	ZB HS D 5 EURO CE	1	70,80	84,96	1	70,80	0	401002
492526	034378	Hakendreher	HD D 18 CE	1	14,72	17,66	1	14,72	0	401003
492540	034668	Magnet-Bithalter	BV 150 CE	1	30,39	36,47	1	30,39	0	401003
492574	033043	Laufsohle	LA-OF 1400	1	37,82	45,38	1	37,82	0	206002
492585	033111	Absaughaube	AH-OF 1400	1	48,77	58,52	1	48,77	0	206002
492601	033128	Führungsanschlag	FS-OF 1400	1	77,16	92,59	1	77,16	0	206002
492610	033999	Frässchablone	MFS 400	1	312,02	374,42	1	312,02	0	206005
492611	034019	Frässchablone	MFS 700	1	488,12	585,74	1	488,12	0	206005
492617	049723	Doppelsaugheber	GECKO DQSH	1	81,16	97,39	1	81,16	0	297002
492636	038048	Seitenanschlag	SA-OF 1400	1	58,30	69,96	1	58,30	0	206002
492701	036273	Planfräser	HW D 52/R1ss S12	1	113,79	136,55	1	113,79	0	506002
492716	036440	Nutfräser-Wendepplatten	HW D16/30 S8	1	137,93	165,52	1	137,93	0	506001
492722	034873	Verlängerungsprofil	MFS-VP 200	2	116,02	139,22	1	116,02	0	206005
492723	034880	Verlängerungsprofil	MFS-VP 400	2	135,81	162,97	1	135,81	0	206005
492724	034897	Verlängerungsprofil	MFS-VP 700	2	239,70	287,64	1	239,70	0	206005
492725	034910	Verlängerungsprofil	MFS-VP 1000	2	284,93	341,92	1	284,93	0	206005
492726	034927	Verlängerungsprofil	MFS-VP 2000	2	353,60	424,32	1	353,60	0	206005
492731	034866	Hauptfilter	HF-TURBO	1	240,76	288,91	1	240,76	0	210001
492732	038147	Spannfänger	KSF-OF 1400	1	23,91	28,69	1	23,91	0	206002
493047	043912	Verbindungsmuffe	D 50/D 50 VM-AS	1	23,20	27,84	1	23,20	0	309001
493055	039977	Anlaufkugellager	D19	1	28,16	33,79	1	28,16	0	506004
493056	046074	Anlaufkugellager	D22/11°	1	32,16	38,59	1	32,16	0	506004
493057	046081	Anlaufkugellager	D18,5/15°	1	31,09	37,31	1	31,09	0	506004
493061	046128	Anlaufkugellager	D21,1/6°	1	30,98	37,18	1	30,98	0	506004
493062	046135	Anlaufkugellager	D16	1	27,91	33,49	1	27,91	0	506004
493124	040829	Schleifscheibe	STF D125/8 P24 SA/25	25	50,29	60,35	1	50,29	0	508004
493125	040836	Schleifscheibe	STF D125/8 P36 SA/25	25	50,29	60,35	1	50,29	0	508004
493126	040843	Schleifscheibe	STF D125/8 P50 SA/25	25	42,99	51,59	1	42,99	0	508004
493127	040867	Schleifscheibe	STF D125/8 P80 SA/25	25	42,99	51,59	1	42,99	0	508004

\*SB-verpacktes Zubehör und Verbrauchsmaterial für Lochwand  
\*\*im Karton

VPE = Packungsinhalt pro Bestellnummer  
VSE = Handels-Versandeinheit pro Bestellnummer

<sup>1)</sup> Unverbindliche Preisempfehlung des Herstellers.  
Preise des Händlers können abweichen.

# Preisliste / Numerische Reihenfolge

Bestell-Nr.	EAN-Nr. 4014549...	Bezeichnung	Typ	VPE	PoM € pro VPE <sup>1)</sup>	PiM € pro VPE <sup>1)</sup>	VSE	PoM € pro VSE <sup>1)</sup>	TP	RG
493140	044995	Schleifschuh	SSH-STF-80x400/17	1	84,81	101,77	1	84,81	0	408004
493180	045077	Spannfänger	KSF-OF 1010	1	24,15	28,98	1	24,15	0	206002
493196	044988	Kreissägeblatt	HW 210x2,6x30 PW16	1	98,95	118,74	1	98,95	0	502001
493197	044971	Kreissägeblatt	HW 210x2,6x30 W18	1	78,10	93,72	1	78,10	0	502001
493198	044964	Kreissägeblatt	HW 210x2,4x30 W36	1	102,01	122,41	1	102,01	0	502001
493199	044957	Kreissägeblatt	HW 210x2,4x30 W52	1	138,40	166,08	1	138,40	0	502001
493200	044940	Kreissägeblatt	HW 210x2,4x30 TF60	1	222,61	267,13	1	222,61	0	502002
493201	044933	Kreissägeblatt	HW 210x2,4x30 TF72	1	222,61	267,13	1	222,61	0	502002
493233	045183	Laufsohle	LAS-OF 1400	1	136,75	164,10	1	136,75	0	206002
493296	058923	DOMINO Dübel Buche	D 5x30/1800 BU	1800	101,17	121,40	1	101,17	0	424002
493297	058930	DOMINO Dübel Buche	D 6x40/1140 BU	1140	101,17	121,40	1	101,17	0	424002
493298	058947	DOMINO Dübel Buche	D 8x40/780 BU	780	101,17	121,40	1	101,17	0	424002
493299	058961	DOMINO Dübel Buche	D 8x50/600 BU	600	101,17	121,40	1	101,17	0	424002
493300	058978	DOMINO Dübel Buche	D 10x50/510 BU	510	101,17	121,40	1	101,17	0	424002
493315	049587	Kopiererring	KR-D 17,0/OF 1400	1	22,73	27,28	1	22,73	0	206002
493351	049693	Kreissägeblatt	HW 210x2,2x30 F36	1	155,49	186,59	1	155,49	0	502002
493421	050132	Spiralbohrer	HSS D 3/33 CE/M-Set	1	14,02	16,82	1	14,02	0	401002
493422	050149	Spiralbohrer	HSS D 3,5/39 CE/M-Set	1	14,72	17,66	1	14,72	0	401002
493423	050163	Spiralbohrer	HSS D 4/43 CE/M-Set	1	15,43	18,52	1	15,43	0	401002
493424	050170	Spiralbohrer	HSS D 4,5/47 CE/M-Set	1	16,72	20,06	1	16,72	0	401002
493425	050187	Spiralbohrer	HSS D 5/52 CE/M-Set	1	16,96	20,35	1	16,96	0	401002
493426	050194	Spiralbohrer	HSS D 5,5/57 CE/M-Set	1	17,20	20,64	1	17,20	0	401002
493427	050217	Spiralbohrer	HSS D 6/57 CE/M-Set	1	17,90	21,48	1	17,90	0	401002
493428	050224	Spiralbohrer	HSS D 6,5/63 CE/M-Set	1	18,61	22,33	1	18,61	0	401002
493437	050835	Spiralbohrer	HSS D 3/33 M/10	10	14,25	17,10	1	14,25	0	401002
493438	050842	Spiralbohrer	HSS D 3,5/39 M/10	10	15,08	18,10	1	15,08	0	401002
493439	050866	Spiralbohrer	HSS D 4/43 M/10	10	18,50	22,20	1	18,50	0	401002
493440	050873	Spiralbohrer	HSS D 4,5/47 M/10	10	21,08	25,30	1	21,08	0	401002
493441	050880	Spiralbohrer	HSS D 5/52 M/10	10	23,08	27,70	1	23,08	0	401002
493442	050897	Spiralbohrer	HSS D 5,5/57 M/10	10	24,97	29,96	1	24,97	0	401002
493443	050910	Spiralbohrer	HSS D 6/57 M/10	10	27,09	32,51	1	27,09	0	401002
493444	050927	Spiralbohrer	HSS D 6,5/63 M/10	10	30,52	36,62	1	30,52	0	401002
493487	063323	Leistenanschlag	LA-DF 500/700	1	61,73	74,08	1	61,73	0	224001
493490	058985	DOMINO Fräser	D 5-NL 20 HW-DF 500	1	40,63	48,76	1	40,63	0	424001
493491	058992	DOMINO Fräser	D 6-NL 28 HW-DF 500	1	41,58	49,90	1	41,58	0	424001
493492	059012	DOMINO Fräser	D 8-NL 28 HW-DF 500	1	43,23	51,88	1	43,23	0	424001
493493	059029	DOMINO Fräser	D 10-NL 28 HW-DF 500	1	48,53	58,24	1	48,53	0	424001
493539	056998	Tiefenanschlag	DD-DC	1	133,45	160,14	1	133,45	0	201003
493558	059425	Werkzeughalter	WHR/CT-ASA	1	75,26	90,31	1	75,26	0	215001
493572	063354	Ersatzbohrer	HS D 5	1	26,62	31,94	1	26,62	0	401004
493789	059197	Nutfräser	HW S12 D13,2/35 PLANET	1	91,05	109,26	1	91,05	0	506001
493790	059210	Nutfräser	HW S12 D15/35 SCHALL-EX	1	102,23	122,68	1	102,23	0	506001
493912	061848	Protector	FESTOOL 125FX	1	14,25	17,10	1	14,25	0	208001
493913	067369	Protector	FESTOOL 150FX	1	17,67	21,20	1	17,67	0	208001
494340	076972	Führungsplatte	FP-LR 32	1	161,02	193,22	1	161,02	0	206003
494369	075883	Winkelabstützung	AB-KS 120	1	85,75	102,90	1	85,75	0	205009
494388	076132	Schlauchdepot	CT-SG	1	60,54	72,65	1	60,54	0	209002
494391	079096	Klemme	KL-KS 120	1	62,66	75,19	1	62,66	0	205009
494445	077078	Ersatzbohrer	EB-BSTA D 3,5/5	5	18,84	22,61	1	18,84	0	401004
494446	077085	Ersatzbohrer	EB-BSTA D 4,5/5	5	18,84	22,61	1	18,84	0	401004
494459	080160	Spannzange	SZ-D 6,0/OF 1400/2000/2200	1	67,14	80,57	1	67,14	0	206002
494460	080184	Spannzange	SZ-D 8,0/OF 1400/2000/2200	1	67,14	80,57	1	67,14	0	206002
494461	080214	Spannzange	SZ-D 10,0/OF 1400/2000/2200	1	67,14	80,57	1	67,14	0	206002
494462	080221	Spannzange	SZ-D 12,0/OF 1400/2000/2200	1	67,14	80,57	1	67,14	0	206002
494463	080177	Spannzange	SZ-D 6,35/OF 1400/2000/2200	1	67,14	80,57	1	67,14	0	206002
494465	080238	Spannzange	SZ-D 12,7/OF 1400/2000/2200	1	67,14	80,57	1	67,14	0	206002
494604	085479	Kreissägeblatt	HW 260x2,5x30 W60	1	189,05	226,86	1	189,05	0	505002
494605	085462	Kreissägeblatt	HW 260x2,5x30 W80	1	226,85	272,22	1	226,85	0	505002
494606	085516	Kreissägeblatt	HW 260x2,5x30 WZ/FA64	1	222,04	266,45	1	222,04	0	505003
494607	085486	Kreissägeblatt	HW 260x2,4x30 TF68	1	222,04	266,45	1	222,04	0	505003
494622	080269	Kopiererring	KR-D 17,0/OF 2200	1	21,91	26,29	1	21,91	0	206002
494623	080276	Kopiererring	KR-D 24,0/OF 2200	1	21,91	26,29	1	21,91	0	206002
494624	080283	Kopiererring	KR-D 27,0/OF 2200	1	21,91	26,29	1	21,91	0	206002
494625	080290	Kopiererring	KR-D 30,0/OF 2200	1	21,91	26,29	1	21,91	0	206002
494626	080313	Kopiererring	KR-D 40,0/OF 2200	1	21,91	26,29	1	21,91	0	206002
494627	080245	Adapter	KRA-ZOLL/OF 2200	1	15,08	18,10	1	15,08	0	206002
494670	082263	Spannfänger	KSF-OF 2200	1	50,29	60,35	1	50,29	0	206002
494675	082287	Laufsohle	LA-OF 2200 D36 CT	1	69,74	83,69	1	69,74	0	206002
494677	082270	Laufsohle	LA-OF 2200 D36	1	69,74	83,69	1	69,74	0	206002
494680	087282	Seitenanschlag	SA-OF 2200	1	126,98	152,38	1	126,98	0	206002
494681	083031	Führungsanschlag	FS-OF 2200	1	150,53	180,64	1	150,53	0	206002
494682	082317	Auflage	AFB-OF 2200	1	83,40	100,08	1	83,40	0	206002
494693	082744	Spannsatz	SZ-KS	1	17,90	21,48	1	17,90	0	205009
494847	085165	Rundanschlag	RA DF 500/700	1	51,71	62,05	1	51,71	0	224001
494859	085080	DOMINO Dübel Sipo	D 5x30/900 MAU	900	101,17	121,40	1	101,17	0	424002
494860	085097	DOMINO Dübel Sipo	D 6x40/570 MAU	570	101,17	121,40	1	101,17	0	424002
494861	085110	DOMINO Dübel Sipo	D 8x40/390 MAU	390	101,17	121,40	1	101,17	0	424002
494862	085127	DOMINO Dübel Sipo	D 8x50/300 MAU	300	101,17	121,40	1	101,17	0	424002
494863	085134	DOMINO Dübel Sipo	D 10x50/255 MAU	255	101,17	121,40	1	101,17	0	424002
494869	085028	DOMINO Dübel Sipo	D 5x30/300 MAU	300	37,22	44,66	1	37,22	0	424002
494870	085035	DOMINO Dübel Sipo	D 6x40/190 MAU	190	37,22	44,66	1	37,22	0	424002
494871	085042	DOMINO Dübel Sipo	D 8x40/130 MAU	130	37,22	44,66	1	37,22	0	424002
494872	085066	DOMINO Dübel Sipo	D 8x50/100 MAU	100	37,22	44,66	1	37,22	0	424002

\*SB-verpacktes Zubehör und Verbrauchsmaterial für Lochwand  
\*\*im Karton

VPE = Packungsinhalt pro Bestellnummer  
VSE = Handels-Versandseinheit pro Bestellnummer

<sup>1)</sup> Unverbindliche Preisempfehlung des Herstellers.  
Preise des Händlers können abweichen.

# Preisliste / Numerische Reihenfolge

Bestell-Nr.	EAN-Nr. 4014549...	Bezeichnung	Typ	VPE	PoM € pro VPE <sup>1)</sup>	PiM € pro VPE <sup>1)</sup>	VSE	PoM € pro VSE <sup>1)</sup>	TP	RG
494873	085073	DOMINO Dübel Sipo	D 10x50/85 MAU	85	37,22	44,66	1	37,22	0	424002
494938	086483	DOMINO Dübel Buche	D 5x30/300 BU	300	18,84	22,61	1	18,84	0	424002
494939	086490	DOMINO Dübel Buche	D 6x40/190 BU	190	18,84	22,61	1	18,84	0	424002
494940	086513	DOMINO Dübel Buche	D 8x40/130 BU	130	18,84	22,61	1	18,84	0	424002
494941	086520	DOMINO Dübel Buche	D 8x50/100 BU	100	18,84	22,61	1	18,84	0	424002
494942	086537	DOMINO Dübel Buche	D 10x50/85 BU	85	18,84	22,61	1	18,84	0	424002
495014	088333	Filtersack	FIS-SRM 45-LHS 225 /5	5	49,94	59,93	1	49,94	0	409001
495019	186572	Saugschlauch	D 21,5 x 5m HSK	1	43,93	52,72	1	43,93	0	309001
495128	090312	Spiralbohrer	HSS D3-10 CE/10	10	124,62	149,54	1	124,62	0	401002
495131	090268	Adapter	1/4"-50 CE/KG CENTROTEC	1	30,16	36,19	1	30,16	0	401003
495133	090282	Adapter	3/8"-70 CE/KG CENTROTEC	1	42,18	50,62	1	42,18	0	401003
495165	090428	Frästisch	FT-MFK 700 1,5° Set	1	177,51	213,01	1	177,51	0	206010
495166	090435	Bürstensegment	BS-LHS 225	1	34,27	41,12	1	34,27	0	208009
495167	090442	Bürsteneinsatz	BE-LHS 225	1	49,35	59,22	1	49,35	0	208009
495169	090473	Verlängerung	VL-LHS 225	1	252,07	302,48	1	252,07	0	208009
495188	090718	Handgriff	BG-RO 150	1	27,45	32,94	1	27,45	0	208001
495207	093047	Splitterschutz	FS-SP 1400/T	1	14,14	16,97	1	14,14	0	413001
495209	093061	Splitterschutz	FS-SP 5000/T	1	34,04	40,85	1	34,04	0	413001
495246	096345	Fräshilfe	OF-FH 2200	1	267,50	321,00	1	267,50	0	206002
495247	095478	Stange	ST-OF 2200/2	2	25,32	30,38	1	25,32	0	206002
495308	096888	Spiralbohrer	HSS D 8,0/75 CE/M-Set	1	26,51	31,81	1	26,51	0	401002
495309	096895	Spiralbohrer	HSS D 10,0/75 CE/M-Set	1	32,98	39,58	1	32,98	0	401002
495310	096918	Spiralbohrer	HSS D 8,0/75 M/5	5	32,86	39,43	1	32,86	0	401002
495311	096925	Spiralbohrer	HSS D 10,0/75 M/5	5	48,42	58,10	1	48,42	0	401002
495315	096420	Multifunktionsstisch	MFT/3	1	875,28	1.050,34	1	875,28	0	205010
495339	098240	Kopierring	KR-D 12,7/OF 2200	1	21,91	26,29	1	21,91	0	206002
495340	098264	Kopierring	KR-D 19,05/OF 2200	1	21,91	26,29	1	21,91	0	206002
495341	098271	Kopierring	KR-D 25,4/OF 2200	1	21,91	26,29	1	21,91	0	206002
495342	098288	Kopierring	KR-D 34,93/OF 2200	1	21,91	26,29	1	21,91	0	206002
495465	098066	Multifunktionsstisch	MFT KAPEX	1	475,52	570,62	1	475,52	0	205010
495502	099025	Querstrebe	MFT 3-QT	2	116,97	140,36	1	116,97	0	205005
495541	099421	Zusatzklemmung	MFT/3-ZK	1	43,47	52,16	1	43,47	0	205005
495542	099438	Anschlagreiter	MFT/3-AR	1	26,38	31,66	1	26,38	0	205005
495623	130223	Schleifteller	ST-STF D90/7 FX H-HT	1	42,05	50,46	1	42,05	0	408003
495625	131794	Polierteller	PT-STF-D90 FX-R090	1	42,05	50,46	1	42,05	0	408002
495648	099889	Frässhlitzen	MFS-FS	1	175,27	210,32	1	175,27	0	206005
495661	101230	DOMINO Dübel Buche	D 4x20/450 BU	450	18,84	22,61	1	18,84	0	424002
495663	101247	DOMINO Fräser	D 4-NL 11 HW-DF 500	1	47,70	57,24	1	47,70	0	424001
495666	101261	Zusatzanschlag	ZA-DF 500/700	1	30,74	36,89	1	30,74	0	224001
495717	105276	Parallelanschlag	FS-PA	2	267,85	321,42	1	267,85	0	213004
495718	105283	Verlängerung	FS-PA-VL	2	159,37	191,24	1	159,37	0	213004
495747	105030	Tapetenperforierer	TP 220	1	205,07	246,08	1	205,07	0	212006
495802	121627	Schubbügel	SB-CT 26/36	1	96,58	115,90	1	96,58	0	209002
495965	108390	Schleifklotz	HSK-D 150 W	1	28,16	33,79	1	28,16	0	408004
495966	108413	Schleifklotz	HSK-D 150 H	1	30,16	36,19	1	30,16	0	408004
495967	108420	Schleifklotz	HSK 80x133 H	1	30,16	36,19	1	30,16	0	408004
496106	113349	Schleifteller	ST-STF-D215/8-IP-LHS 225	1	142,17	170,60	1	142,17	0	408003
496111	112274	Ersatzwalzen	EW-TP 220	2	54,30	65,16	1	54,30	0	412005
496120	113325	Longlife-Filtersack	Longlife-FIS-CT 26	1	198,83	238,60	1	198,83	0	209002
496121	113332	Longlife-Filtersack	Longlife-FIS-CT 36	1	209,31	251,17	1	209,31	0	209002
496122	114674	Werkzeughalter	WHR-CT	1	63,85	76,62	1	63,85	0	209002
496134	112687	Winkeltisch	WP-PS 420	1	149,94	179,93	1	149,94	0	203001
496140	113363	Interface-Pad	IT-STF-D215/8/2x	2	38,63	46,36	1	38,63	0	408006
496141	114032	Druckluftmodul	DL CT 26/36/48	1	276,20	331,44	1	276,20	0	209002
496142	114049	Modul Steckdose	Modul-SD CT 26/36/48	1	63,85	76,62	1	63,85	0	209002
496143	114063	Modul Energieampel	EAA CT 26/36/48	1	81,75	98,10	1	81,75	0	209002
496151	120699	Polierteller	PT-STF-D150 FX	1	41,69	50,03	1	41,69	0	408002
496152	120644	Polierteller	PT-STF-D150 M8	1	30,98	37,18	1	30,98	0	408002
496169	121689	Nassfilter	NF-CT 26/36/48	1	20,26	24,31	1	20,26	0	209002
496170	121696	Hauptfilter	HF-CT 26/36/48	1	42,99	51,59	1	42,99	0	209002
496186	121733	SELF CLEAN Filtersack	SC FIS-CT 36/5	5	56,43	67,72	1	56,43	0	409001
496187	121740	SELF CLEAN Filtersack	SC FIS-CT 26/5	5	51,59	61,91	1	51,59	0	409001
496210	130193	Schleifteller	ST-STF D150/17 MJ 5/16"	1	70,31	84,37	1	70,31	0	408003
496215	121320	Entsorgungssack	ENS-CT 36 AC/5	5	49,00	58,80	1	49,00	0	409001
496216	121337	Entsorgungssack	ENS-CT 26 AC/5	5	44,99	53,99	1	44,99	0	409001
496301	120491	Kreissägeblatt	HW 160x2,2x20 PW12	1	69,38	83,26	1	69,38	0	502001
496302	120514	Kreissägeblatt	HW 160x2,2x20 W28	1	79,39	95,27	1	79,39	0	502001
496303	120521	Kreissägeblatt	HW 225x2,6x30 PW18	1	99,42	119,30	1	99,42	0	505002
496306	120569	Kreissägeblatt	HW 160x2,2x20 TF52	1	149,00	178,80	1	149,00	0	502002
496308	120583	Kreissägeblatt	HW 160x2,2x20 TF48	1	149,00	178,80	1	149,00	0	502002
496372	121887	Absaugarm	CT-ASA CT 26/36/SB	1	522,95	627,54	1	522,95	0	209003
496405	121641	Modul Steckdose	Modul-SD E/A CT 26/36/48	1	63,85	76,62	1	63,85	0	209002
496406	121665	Hauptfilter	NANO HF-SRM 45-LHS 225	1	72,80	87,36	1	72,80	0	209001
496450	122570	Bohrmaschinen Adapter	BA-CE CENTROTEC	1	24,26	29,11	1	24,26	0	401003
496451	122563	Bohrsenker	BSTA HS D 5 CE	1	78,10	93,72	1	78,10	0	401003
496452	122549	Ersatzbohrer	EB-BSTA D 5/5	5	18,84	22,61	1	18,84	0	401004
496508	122792	Schleifvlies	STF D150 green VL/10	10	44,29	53,15	1	44,29	0	508006
496509	122815	Poliervlies	STF D150 white VL/10	10	44,29	53,15	1	44,29	0	508006
496510	122822	Schleifvlies	STF D125 green VL/10	10	36,17	43,40	1	36,17	0	508006
496511	122839	Poliervlies	STF D125 white VL/10	10	36,17	43,40	1	36,17	0	508006
496801	147320	Protector	FESTOOL 90FX	1	14,25	17,10	1	14,25	0	208001
496802	131770	Schleifschuh	SSH-GE-STF-R090 DX	1	34,27	41,12	1	34,27	0	408004
496803	131787	Schleifschuh	LSS-STF-R090 V93/6	1	42,05	50,46	1	42,05	0	408004

\*SB-verpacktes Zubehör und Verbrauchsmaterial für Lochwand  
 \*\*im Karton

VPE = Packungsinhalt pro Bestellnummer  
 VSE = Handels-Versandeinheit pro Bestellnummer

<sup>1)</sup> Unverbindliche Preisempfehlung des Herstellers.  
 Preise des Händlers können abweichen.

# Preisliste / Numerische Reihenfolge

Bestell-Nr.	EAN-Nr. 4014549...	Bezeichnung	Typ	VPE	PoM € pro VPE <sup>1)</sup>	PiM € pro VPE <sup>1)</sup>	VSE	PoM € pro VSE <sup>1)</sup>	TP	RG
496804	130216	Schleifteller	ST-STF D90/7 FX W-HT	1	42,05	50,46	1	42,05	0	408003
496916	136850	Zusatzhandgriff	ZG-LHS 225	1	62,66	75,19	1	62,66	0	208009
496936	151617	TwinBOX	BB-MIX	1	25,45	30,54	1	25,45	0	501001
496938	135273	Längsanschlag	LA-LR 32 FS	2	49,94	59,93	1	49,94	0	206003
496939	135297	Führungsschiene	FS 1400/2-LR 32	1	141,70	170,04	1	141,70	0	206003
496962	135716	Schleifklotz	HSK-A 80x130	1	80,10	96,12	1	80,10	0	408004
496963	135723	Schleifklotz	HSK-A 115x226	1	151,84	182,21	1	151,84	0	408004
496964	135730	Schleifklotz	HSK-A 80x400	1	167,61	201,13	1	167,61	0	408004
496965	135747	Schleifklotz	HSK-A 80x200	1	119,79	143,75	1	119,79	0	408004
497091	137239	Schleifrolle	115x25m P120 GR SOFT	1	98,00	117,60	1	98,00	0	508017
497092	137246	Schleifrolle	115x25m P150 GR SOFT	1	98,00	117,60	1	98,00	0	508017
497093	137253	Schleifrolle	115x25m P180 GR SOFT	1	98,00	117,60	1	98,00	0	508017
497094	137260	Schleifrolle	115x25m P240 GR SOFT	1	98,00	117,60	1	98,00	0	508017
497095	137277	Schleifrolle	115x25m P320 GR SOFT	1	98,00	117,60	1	98,00	0	508017
497096	137284	Schleifrolle	115x25m P400 GR SOFT	1	98,00	117,60	1	98,00	0	508017
497097	137291	Schleifrolle	115x25m P500 GR SOFT	1	98,00	117,60	1	98,00	0	508017
497098	137314	Schleifrolle	115x25m P600 GR SOFT	1	98,00	117,60	1	98,00	0	508017
497101	137437	Schleifklötze	HSK-A-Set	1	519,34	623,21	1	519,34	0	408004
497117	138342	Schleifstreifen	STF 80x133 P40 GR/50	50	41,22	49,46	1	41,22	0	508017
497118	138359	Schleifstreifen	STF 80x133 P60 GR/50	50	38,28	45,94	1	38,28	0	508017
497119	138366	Schleifstreifen	STF 80x133 P80 GR/50	50	35,92	43,10	1	35,92	0	508017
497120	138373	Schleifstreifen	STF 80x133 P120 GR/100	100	60,66	72,79	1	60,66	0	508017
497121	138380	Schleifstreifen	STF 80x133 P150 GR/100	100	60,66	72,79	1	60,66	0	508017
497122	138397	Schleifstreifen	STF 80x133 P180 GR/100	100	60,66	72,79	1	60,66	0	508017
497123	138410	Schleifstreifen	STF 80x133 P220 GR/100	100	60,66	72,79	1	60,66	0	508017
497124	138427	Schleifstreifen	STF 80x133 P240 GR/100	100	60,66	72,79	1	60,66	0	508017
497125	138434	Schleifstreifen	STF 80x133 P320 GR/100	100	60,66	72,79	1	60,66	0	508017
497126	138441	Schleifstreifen	STF 80x133 P400 GR/100	100	60,66	72,79	1	60,66	0	508017
497127	138458	Schleifstreifen	STF 80x133 P40 GR/10	10	13,31	15,97	5	66,55	0	508017
497128	138465	Schleifstreifen	STF 80x133 P80 GR/10	10	11,66	13,99	5	58,30	0	508017
497129	138472	Schleifstreifen	STF 80x133 P120 GR/10	10	10,01	12,01	5	50,05	0	508017
497130	138489	Schleifstreifen	STF 80x133 P180 GR/10	10	10,01	12,01	5	50,05	0	508017
497145	138663	Schleifscheibe	STF D125/8 P40 GR/10	10	19,32	23,18	5	96,60	0	508017
497146	138670	Schleifscheibe	STF D125/8 P60 GR/10	10	17,90	21,48	5	89,50	0	508017
497147	138687	Schleifscheibe	STF D125/8 P80 GR/10	10	16,96	20,35	5	84,80	0	508017
497148	138694	Schleifscheibe	STF D125/8 P120 GR/10	10	14,37	17,24	5	71,85	0	508017
497149	138717	Schleifscheibe	STF D125/8 P180 GR/10	10	14,37	17,24	5	71,85	0	508017
497150	138724	Schleifscheibe	STF D125/8 P320 GR/10	10	14,37	17,24	5	71,85	0	508017
497159	137932	Schleifstreifen	STF 80x400 P80 GR/50	50	74,20	89,04	1	74,20	0	508017
497160	137949	Schleifstreifen	STF 80x400 P120 GR/50	50	63,14	75,77	1	63,14	0	508017
497162	137963	Schleifstreifen	STF 80x400 P180 GR/50	50	63,14	75,77	1	63,14	0	508017
497163	137970	Schleifstreifen	STF 80x400 P240 GR/50	50	63,14	75,77	1	63,14	0	508017
497165	138045	Schleifscheibe	STF D125/8 P40 GR/50	50	59,72	71,66	1	59,72	0	508017
497166	138038	Schleifscheibe	STF D125/8 P60 GR/50	50	55,72	66,86	1	55,72	0	508017
497167	138021	Schleifscheibe	STF D125/8 P80 GR/50	50	52,07	62,48	1	52,07	0	508017
497168	138069	Schleifscheibe	STF D125/8 P100 GR/100	100	88,35	106,02	1	88,35	0	508017
497169	138076	Schleifscheibe	STF D125/8 P120 GR/100	100	88,35	106,02	1	88,35	0	508017
497170	138083	Schleifscheibe	STF D125/8 P150 GR/100	100	88,35	106,02	1	88,35	0	508017
497171	138052	Schleifscheibe	STF D125/8 P180 GR/100	100	88,35	106,02	1	88,35	0	508017
497172	138090	Schleifscheibe	STF D125/8 P220 GR/100	100	88,35	106,02	1	88,35	0	508017
497173	138113	Schleifscheibe	STF D125/8 P240 GR/100	100	88,35	106,02	1	88,35	0	508017
497175	138137	Schleifscheibe	STF D125/8 P320 GR/100	100	88,35	106,02	1	88,35	0	508017
497177	138151	Schleifscheibe	STF D125/8 P400 GR/100	100	88,35	106,02	1	88,35	0	508017
497178	138168	Schleifscheibe	STF D125/8 P500 GR/100	100	88,35	106,02	1	88,35	0	508017
497179	138175	Schleifscheibe	STF D125/8 P800 GR/50	50	84,57	101,48	1	84,57	0	508017
497180	138182	Schleifscheibe	STF D125/8 P1000 GR/50	50	84,57	101,48	1	84,57	0	508017
497181	138199	Schleifscheibe	STF D125/8 P1200 GR/50	50	84,57	101,48	1	84,57	0	508017
497182	138212	Schleifscheibe	STF D125/8 P1500 GR/50	50	84,57	101,48	1	84,57	0	508017
497208	140154	IAS-Schlauch	IAS 3-3500 AS	1	323,81	388,57	1	323,81	0	208008
497209	140147	IAS-Schlauch	IAS 3-5000 AS	1	382,92	459,50	1	382,92	0	208008
497210	140161	IAS-Schlauch	IAS 3-7000 AS	1	494,13	592,96	1	494,13	0	208008
497213	140192	IAS-Schlauch	IAS 3 light 5000 AS	1	334,04	400,85	1	334,04	0	208008
497214	140215	IAS-Anschluss	IAS 3-SD	1	92,22	110,66	1	92,22	0	208008
497268	140741	Ersatzteil-Set ZOBO	FB-CE/Er-Zobo	1	24,26	29,11	1	24,26	0	401006
497295	150481	Schubbügel	SB-CT 48	1	171,26	205,51	1	171,26	0	209002
497297	141441	Laufsohle	LAS-PS 420	1	13,31	15,97	1	13,31	0	203001
497298	141458	Laufsohle	LAS-Soft-PS 420	1	13,31	15,97	1	13,31	0	203001
497299	141465	Laufsohle	LAS-HGW-PS 420	1	19,90	23,88	1	19,90	0	203001
497300	141472	Laufsohle	LAS-St-PS 420	1	19,90	23,88	1	19,90	0	203001
497301	141489	Laufsohle	LAS-STF-PS 420	1	19,90	23,88	1	19,90	0	203001
497303	141519	Adaptertisch	ADT-PS 420	1	18,84	22,61	1	18,84	0	203001
497304	141526	Kreisschneider	KS-PS 420	1	62,66	75,19	1	62,66	0	203001
497351	141830	Untergestell	UG-KAPEX KS 120	1	466,21	559,45	1	466,21	0	205009
497352	141847	Kappanschlag	KA-UG-KS 120-R	1	284,69	341,63	1	284,69	0	205009
497353	141854	Kappanschlag	KA-UG-KS 120-L	1	284,69	341,63	1	284,69	0	205009
497354	141861	Untergestell	UG-KA-KS 120-Set	1	1.034,89	1.241,87	1	1.034,89	0	205009
497363	142189	Schleifscheibe	STF D90/6 P40 GR/50	50	38,76	46,51	1	38,76	0	508017
497364	142196	Schleifscheibe	STF D90/6 P60 GR/50	50	36,17	43,40	1	36,17	0	508017
497365	142219	Schleifscheibe	STF D90/6 P80 GR/50	50	33,81	40,57	1	33,81	0	508017
497366	142226	Schleifscheibe	STF D90/6 P100 GR/100	100	57,36	68,83	1	57,36	0	508017
497367	142233	Schleifscheibe	STF D90/6 P120 GR/100	100	57,36	68,83	1	57,36	0	508017
497368	142240	Schleifscheibe	STF D90/6 P150 GR/100	100	57,36	68,83	1	57,36	0	508017
497369	142349	Schleifscheibe	STF D90/6 P180 GR/100	100	57,36	68,83	1	57,36	0	508017

\*SB-verpacktes Zubehör und Verbrauchsmaterial für Lochwand  
\*\*im Karton

VPE = Packungsinhalt pro Bestellnummer  
VSE = Handels-Versandseinheit pro Bestellnummer

<sup>1)</sup> Unverbindliche Preisempfehlung des Herstellers.  
Preise des Händlers können abweichen.

# Preisliste / Numerische Reihenfolge

Bestell-Nr.	EAN-Nr. 4014549...	Bezeichnung	Typ	VPE	PoM € pro VPE <sup>1)</sup>	PiM € pro VPE <sup>1)</sup>	VSE	PoM € pro VSE <sup>1)</sup>	TP	RG
497370	142356	Schleifscheibe	STF D90/6 P220 GR/100	100	57,36	68,83	1	57,36	0	508017
497371	142363	Schleifscheibe	STF D90/6 P240 GR/100	100	57,36	68,83	1	57,36	0	508017
497372	142370	Schleifscheibe	STF D90/6 P320 GR/100	100	57,36	68,83	1	57,36	0	508017
497373	142387	Schleifscheibe	STF D90/6 P400 GR/100	100	57,36	68,83	1	57,36	0	508017
497390	142578	Schleifblatt	STF V93/6 P40 GR/50	50	31,09	37,31	1	31,09	0	508017
497391	142585	Schleifblatt	STF V93/6 P60 GR/50	50	28,97	34,76	1	28,97	0	508017
497392	142592	Schleifblatt	STF V93/6 P80 GR/50	50	27,09	32,51	1	27,09	0	508017
497393	142608	Schleifblatt	STF V93/6 P100 GR/100	100	45,70	54,84	1	45,70	0	508017
497394	142615	Schleifblatt	STF V93/6 P120 GR/100	100	45,70	54,84	1	45,70	0	508017
497395	142646	Schleifblatt	STF V93/6 P150 GR/100	100	45,70	54,84	1	45,70	0	508017
497396	142639	Schleifblatt	STF V93/6 P180 GR/100	100	45,70	54,84	1	45,70	0	508017
497397	142653	Schleifblatt	STF V93/6 P220 GR/100	100	45,70	54,84	1	45,70	0	508017
497398	142660	Schleifblatt	STF V93/6 P240 GR/100	100	45,70	54,84	1	45,70	0	508017
497399	142622	Schleifblatt	STF V93/6 P320 GR/100	100	45,70	54,84	1	45,70	0	508017
497405	142691	Schleifscheibe	STF D77/6 P80 GR/50	50	32,16	38,59	1	32,16	0	508017
497406	142714	Schleifscheibe	STF D77/6 P120 GR/50	50	27,32	32,78	1	27,32	0	508017
497408	142738	Schleifscheibe	STF D77/6 P180 GR/50	50	27,32	32,78	1	27,32	0	508017
497409	142745	Schleifscheibe	STF D77/6 P240 GR/50	50	27,32	32,78	1	27,32	0	508017
497413	142783	Schleifscheibe	STF D77/6 P500 GR/50	50	27,32	32,78	1	27,32	0	508017
497443	147368	Kreisschneider	KS-PS 420 Set	1	81,50	97,80	1	81,50	0	203001
497444	147351	Ersatzfilz	EF-LAS-STF-PS 420	5	11,66	13,99	1	11,66	0	203001
497454	143384	Nutfräser-Wendeplatten	HW S12 D16/50 WP	1	242,41	290,89	1	242,41	0	506001
497458	143438	Wendeplatte	Wepla Set D 16 2+2	1	53,84	64,61	1	53,84	0	506001
497474	152034	Werkzeughaken	WCR 1000 WH	1	73,85	88,62	1	73,85	0	215003
497478	152072	IAS-Schlauch	IAS 3 light 3500 AS	1	283,40	340,08	1	283,40	0	208008
497479	152089	IAS-Schlauch	IAS 3 light 7000 AS	1	406,61	487,93	1	406,61	0	208008
497480	152096	IAS-Schlauch	IAS 3 light 10000 AS	1	629,11	754,93	1	629,11	0	208008
497481	146460	Interface-Pad	IP-STF-D90/6	1	10,95	13,14	1	10,95	0	408006
497483	147092	Schleifschuh	LSS-STF-RO90 V93 E	1	32,39	38,87	1	32,39	0	408004
497495	145135	Ladegerät	MXC	1	66,88	80,26	1	66,88	0	230001
497514	147115	Kappanschlag	KA-UG-KS 120-R/L	1	568,68	682,42	1	568,68	0	205009
497525	147788	Lackziehklinge	LZK-HM	1	86,57	103,88	1	86,57	0	308003
497539	150818	SELF CLEAN Filtersack	SC FIS-CT 48/5	5	61,14	73,37	1	61,14	0	409001
497540	150825	Entsorgungssack	ENS-CT 48 AC/5	5	52,78	63,34	1	52,78	0	409001
497541	163511	Sicherheitsfiltersack	FIS-CTH 26/3	3	73,39	88,07	1	73,39	0	409001
497542	150832	Sicherheitsfiltersack	FIS-CTH 48/3	3	82,46	98,95	1	82,46	0	409001
497855	154984	Abdeckung	AB-BF SYS TL 55x85mm /10	10	6,04	7,25	1	6,04	0	214003
497868	155042	DOMINO Fräser	D 8-NL 50 HW-DF 700	1	58,89	70,67	1	58,89	0	424001
497869	155059	DOMINO Fräser	D 10-NL 70 HW-DF 700	1	62,79	75,35	1	62,79	0	424001
497870	155066	DOMINO Fräser	D 12-NL 70 HW-DF 700	1	65,50	78,60	1	65,50	0	424001
497871	155073	DOMINO Fräser	D 14-NL 70 HW-DF 700	1	70,20	84,24	1	70,20	0	424001
497881	155479	Ratschen-Set	1/4"-CE RA-Set 36	1	174,09	208,91	1	174,09	0	301003
497926	155783	Verschlusschieber	VS-CT AC/SRM45 PLANEX	1	62,66	75,19	1	62,66	0	209002
497951	157022	Winkelvorsatz	XS-AS	1	92,00	110,40	1	92,00	0	201003
498212	162231	DOMINO Dübel Buche	D 8x80/190 BU	190	52,78	63,34	1	52,78	0	424002
498213	162248	DOMINO Dübel Buche	D 8x100/150 BU	150	52,78	63,34	1	52,78	0	424002
498214	162255	DOMINO Dübel Buche	D 10x80/150 BU	150	52,78	63,34	1	52,78	0	424002
498215	162262	DOMINO Dübel Buche	D 10x100/120 BU	120	52,78	63,34	1	52,78	0	424002
498216	162279	DOMINO Dübel Buche	D 12x100/100 BU	100	52,78	63,34	1	52,78	0	424002
498217	162286	DOMINO Dübel Buche	D 12x140/90 BU	90	52,78	63,34	1	52,78	0	424002
498218	162224	DOMINO Dübel Buche	D 14x100/80 BU	80	52,78	63,34	1	52,78	0	424002
498219	162293	DOMINO Dübel Buche	D 14x140/70 BU	70	52,78	63,34	1	52,78	0	424002
498233	162620	Adapter	TI-FX	1	61,95	74,34	1	61,95	0	201007
498322	163580	Schleifscheibe	STF D 90/0 S500 PL2/15	15	45,70	54,84	1	45,70	0	508005
498323	163597	Schleifscheibe	STF D 90/0 S1000 PL2/15	15	45,70	54,84	1	45,70	0	508005
498324	163610	Schleifscheibe	STF D 90/0 S2000 PL2/15	15	45,70	54,84	1	45,70	0	508005
498325	163627	Schleifscheibe	STF D 90/0 S4000 PL2/15	15	45,70	54,84	1	45,70	0	508005
498326	163535	Schleifscheibe	STF D90/6 P500 GR/100	100	57,36	68,83	1	57,36	0	508017
498327	163542	Schleifscheibe	STF D90/6 P800 GR/50	50	55,00	66,00	1	55,00	0	508017
498328	163559	Schleifscheibe	STF D90/6 P1000 GR/50	50	55,00	66,00	1	55,00	0	508017
498329	163566	Schleifscheibe	STF D90/6 P1200 GR/50	50	55,00	66,00	1	55,00	0	508017
498330	163573	Schleifscheibe	STF D90/6 P1500 GR/50	50	55,00	66,00	1	55,00	0	508017
498361	165041	Lackierpistolenhalter	WCR 1000 LPH	1	34,17	41,00	1	34,17	0	215003
498410	164259	SELF CLEAN Filtersack	SC FIS-CT MINI/5	5	23,08	27,70	1	23,08	0	409001
498411	164266	SELF CLEAN Filtersack	SC FIS-CT MIDI/5	5	33,81	40,57	1	33,81	0	409001
498506	166413	Longlife-Filtersack	Longlife-FIS-CT 48	1	219,68	263,62	1	219,68	0	209002
498527	166840	Universal-Bürstdüse	D 36 UBD	1	20,15	24,18	1	20,15	0	309001
498590	169070	Queranschlag	QA-DF 500/700	1	65,50	78,60	1	65,50	0	224001
498660	170458	Transportwagen	SYS-Roll 100	1	220,43	264,52	1	220,43	0	214004
498686	171035	DOMINO Dübelstange Buche	D 8x750/36 BU	36	76,20	91,44	1	76,20	0	424002
498687	171042	DOMINO Dübelstange Buche	D 10x750/28 BU	28	74,09	88,91	1	74,09	0	424002
498688	171059	DOMINO Dübelstange Buche	D 12x750/22 BU	22	69,61	83,53	1	69,61	0	424002
498689	171066	DOMINO Dübelstange Buche	D 14x750/18 BU	18	69,61	83,53	1	69,61	0	424002
498690	170984	DOMINO Dübelstange Sipo	D 8x750/36 MAU	36	147,59	177,11	1	147,59	0	424002
498691	170991	DOMINO Dübelstange Sipo	D 10x750/28 MAU	28	143,11	171,73	1	143,11	0	424002
498692	171011	DOMINO Dübelstange Sipo	D 12x750/22 MAU	22	138,64	166,37	1	138,64	0	424002
498693	171028	DOMINO Dübelstange Sipo	D 14x750/18 MAU	18	138,64	166,37	1	138,64	0	424002
498694	174746	Schleifteller	ST-STF-D77/6-M5 W	1	38,87	46,64	1	38,87	0	408003
498805	172537	Adapter	AD-WCR	1	79,39	95,27	1	79,39	0	209002
498818	172285	Interface-Pad	IP-STF-D77/6	2	23,32	27,98	1	23,32	0	408006
498933	176412	Schleifstreifen	STF 93X178 P40 GR/50	50	54,07	64,88	1	54,07	0	508017
498934	176429	Schleifstreifen	STF 93X178 P60 GR/50	50	50,17	60,20	1	50,17	0	508017
498935	176436	Schleifstreifen	STF 93X178 P80 GR/50	50	46,77	56,12	1	46,77	0	508017

\*SB-verpacktes Zubehör und Verbrauchsmaterial für Lochwand  
\*\*im Karton

VPE = Packungsinhalt pro Bestellnummer  
VSE = Handels-Versandeinheit pro Bestellnummer

<sup>1)</sup> Unverbindliche Preisempfehlung des Herstellers.  
Preise des Händlers können abweichen.

# Preisliste / Numerische Reihenfolge

Bestell-Nr.	EAN-Nr. 4014549...	Bezeichnung	Typ	VPE	PoM € pro VPE <sup>1)</sup>	PiM € pro VPE <sup>1)</sup>	VSE	PoM € pro VSE <sup>1)</sup>	TP	RG
498936	176443	Schleifstreifen	STF 93X178 P120 GR/100	100	79,62	95,54	1	79,62	0	508017
498937	176450	Schleifstreifen	STF 93X178 P150 GR/100	100	79,62	95,54	1	79,62	0	508017
498938	176467	Schleifstreifen	STF 93X178 P180 GR/100	100	79,62	95,54	1	79,62	0	508017
498939	176474	Schleifstreifen	STF 93X178 P220 GR/100	100	79,62	95,54	1	79,62	0	508017
498940	176481	Schleifstreifen	STF 93X178 P240 GR/100	100	79,62	95,54	1	79,62	0	508017
498944	176535	Schleifstreifen	STF 115X228 P40 GR/50	50	75,04	90,05	1	75,04	0	508017
498945	176542	Schleifstreifen	STF 115X228 P60 GR/50	50	69,74	83,69	1	69,74	0	508017
498946	176559	Schleifstreifen	STF 115X228 P80 GR/50	50	65,14	78,17	1	65,14	0	508017
498947	176566	Schleifstreifen	STF 115X228 P120 GR/100	100	110,72	132,86	1	110,72	0	508017
498949	176580	Schleifstreifen	STF 115X228 P180 GR/100	100	110,72	132,86	1	110,72	0	508017
498950	176597	Schleifstreifen	STF 115X228 P220 GR/100	100	110,72	132,86	1	110,72	0	508017
498951	176610	Schleifstreifen	STF 115X228 P240 GR/100	100	110,72	132,86	1	110,72	0	508017
498954	176641	Schleifstreifen	STF 115X228 P400 GR/100	100	110,72	132,86	1	110,72	0	508017
498974	177198	Magnet-Bithalter	BH 60 CE-Imp	1	15,31	18,37	1	15,31	0	401003
498979	177891	Fräserbox	Box-OF HW S8 Mix	1	263,96	316,75	1	263,96	0	506001
498981	177914	Bohrerkassette	HSS D 1-10 Sort/19	19	75,39	90,47	1	75,39	0	501002
499011	181829	Splitterschutz	SP-TS 55 R/5	5	17,55	21,06	1	17,55	0	202001
499046	179697	Schleifstreifen	STF 80X133 P40 RU2/50	50	41,22	49,46	1	41,22	0	508003
499047	179680	Schleifstreifen	STF 80X133 P60 RU2/50	50	38,28	45,94	1	38,28	0	508003
499048	179710	Schleifstreifen	STF 80X133 P80 RU2/50	50	35,92	43,10	1	35,92	0	508003
499049	179727	Schleifstreifen	STF 80X133 P100 RU2/50	50	30,62	36,74	1	30,62	0	508003
499050	179734	Schleifstreifen	STF 80X133 P120 RU2/50	50	30,62	36,74	1	30,62	0	508003
499051	179741	Schleifstreifen	STF 80X133 P150 RU2/50	50	30,62	36,74	1	30,62	0	508003
499052	179758	Schleifstreifen	STF 80X133 P180 RU2/50	50	30,62	36,74	1	30,62	0	508003
499053	179765	Schleifstreifen	STF 80X133 P220 RU2/50	50	30,62	36,74	1	30,62	0	508003
499077	180136	Schleifscheibe	STF D90/6 P40 RU2/50	50	38,76	46,51	1	38,76	0	508003
499078	181638	Schleifscheibe	STF D90/6 P60 RU2/50	50	36,17	43,40	1	36,17	0	508003
499079	180327	Schleifscheibe	STF D90/6 P80 RU2/50	50	33,81	40,57	1	33,81	0	508003
499080	180334	Schleifscheibe	STF D90/6 P100 RU2/50	50	28,86	34,63	1	28,86	0	508003
499081	180341	Schleifscheibe	STF D90/6 P120 RU2/50	50	28,86	34,63	1	28,86	0	508003
499082	180358	Schleifscheibe	STF D90/6 P150 RU2/50	50	28,86	34,63	1	28,86	0	508003
499083	180365	Schleifscheibe	STF D90/6 P180 RU2/50	50	28,86	34,63	1	28,86	0	508003
499084	180372	Schleifscheibe	STF D90/6 P220 RU2/50	50	28,86	34,63	1	28,86	0	508003
499093	180471	Schleifscheibe	STF D125/8 P40 RU2/50	50	59,72	71,66	1	59,72	0	508003
499094	180488	Schleifscheibe	STF D125/8 P60 RU2/50	50	55,72	66,86	1	55,72	0	508003
499095	180495	Schleifscheibe	STF D125/8 P80 RU2/50	50	52,07	62,48	1	52,07	0	508003
499096	180518	Schleifscheibe	STF D125/8 P100 RU2/50	50	44,29	53,15	1	44,29	0	508003
499097	180525	Schleifscheibe	STF D125/8 P120 RU2/50	50	44,29	53,15	1	44,29	0	508003
499098	180532	Schleifscheibe	STF D125/8 P150 RU2/50	50	44,29	53,15	1	44,29	0	508003
499099	180549	Schleifscheibe	STF D125/8 P180 RU2/50	50	44,29	53,15	1	44,29	0	508003
499100	180556	Schleifscheibe	STF D125/8 P220 RU2/50	50	44,29	53,15	1	44,29	0	508003
499102	180570	Schleifscheibe	STF D125/8 P60 RU2/10	10	17,90	21,48	5	89,50	0	508003
499103	180587	Schleifscheibe	STF D125/8 P80 RU2/10	10	16,96	20,35	5	84,80	0	508003
499105	180617	Schleifscheibe	STF D125/8 P120 RU2/10	10	14,37	17,24	5	71,85	0	508003
499106	180624	Schleifscheibe	STF D125/8 P150 RU2/10	10	14,37	17,24	5	71,85	0	508003
499108	180648	Schleifscheibe	STF D125/8 P220 RU2/10	10	14,37	17,24	5	71,85	0	508003
499149	180921	Schleifband	L620X105-P40 RU2/10	10	47,48	56,98	1	47,48	0	508003
499150	180938	Schleifband	L620X105-P60 RU2/10	10	44,18	53,02	1	44,18	0	508003
499151	180945	Schleifband	L620X105-P80 RU2/10	10	41,22	49,46	1	41,22	0	508003
499152	180952	Schleifband	L620X105-P100 RU2/10	10	35,22	42,26	1	35,22	0	508003
499153	180969	Schleifband	L620X105-P120 RU2/10	10	35,22	42,26	1	35,22	0	508003
499155	180983	Schleifband	L533X 75-P40 RU2/10	10	36,39	43,67	1	36,39	0	508003
499156	180990	Schleifband	L533X 75-P60 RU2/10	10	33,92	40,70	1	33,92	0	508003
499157	181010	Schleifband	L533X 75-P80 RU2/10	10	31,81	38,17	1	31,81	0	508003
499158	181027	Schleifband	L533X 75-P100 RU2/10	10	27,09	32,51	1	27,09	0	508003
499159	181034	Schleifband	L533X 75-P120 RU2/10	10	27,09	32,51	1	27,09	0	508003
499160	181041	Schleifband	L533X 75-P150 RU2/10	10	27,09	32,51	1	27,09	0	508003
499161	181058	Schleifblatt	STF V93/6 P40 RU2/50	50	31,09	37,31	1	31,09	0	508003
499162	181065	Schleifblatt	STF V93/6 P60 RU2/50	50	28,97	34,76	1	28,97	0	508003
499163	181072	Schleifblatt	STF V93/6 P80 RU2/50	50	27,09	32,51	1	27,09	0	508003
499164	181089	Schleifblatt	STF V93/6 P100 RU2/50	50	22,97	27,56	1	22,97	0	508003
499165	181096	Schleifblatt	STF V93/6 P120 RU2/50	50	22,97	27,56	1	22,97	0	508003
499166	181119	Schleifblatt	STF V93/6 P150 RU2/50	50	22,97	27,56	1	22,97	0	508003
499479	193457	Kantenspeicher	KSP-KA 65	1	67,03	80,44	1	67,03	0	227001
499480	193440	Zusatzrolle	ZR-KA 65	1	80,10	96,12	1	80,10	0	227001
499619	196380	Deckelpolster	SE-DP SYS-MINI TL	1	7,83	9,40	1	7,83	0	214003
499620	196397	Universaleinlage	TZE-UNI SYS-MINI TL	1	10,56	12,67	1	10,56	0	214003
499622	196427	MINI-Systainer T-LOC	SYS-MINI 1 TL	1	21,93	26,32	1	21,93	0	214001
499628	196991	Schleifstreifen	STF 80X133 P100 GR/100	100	60,66	72,79	1	60,66	0	508017
499632	197042	Schleifstreifen	STF 115x228 P100 GR/100	100	110,72	132,86	1	110,72	0	508017
499633	197059	Schleifstreifen	STF 93X178 P100 GR/100	100	79,62	95,54	1	79,62	0	508017
499703	197660	Longlife-Filtersack	Longlife-FIS-CTL MINI	1	100,23	120,28	1	100,23	0	209002
499704	197677	Longlife-Filtersack	Longlife-FIS-CTL MIDI	1	143,47	172,16	1	143,47	0	209002
499749	202029	Ziehklinge	ZK HW 45/45	1	69,84	83,81	1	69,84	0	227001
499797	202166	Abrundfräser	S8 HW R3 D22-KL OFK	1	72,09	86,51	1	72,09	0	506001
499798	202180	Abrundfräser	S8 HW R2 D20-KL OFK	1	70,80	84,96	1	70,80	0	506001
499799	202197	Fasefräser	S8 HW 45° D26-KL OFK	1	66,44	79,73	1	66,44	0	506001
499800	202210	Fasefräser	S8 HW 30° D25-KL OFK	1	62,66	75,19	1	62,66	0	506001
499803	202241	Frässpindel	S8 1,5-5 KL16	1	30,74	36,89	1	30,74	0	506001
499804	202258	Frässpindel	S8 1,5-5 KL28	1	48,77	58,52	1	48,77	0	506001
499805	202265	Frässpindel	S8 1,5-5 D14	1	23,67	28,40	1	23,67	0	506001
499806	202272	Bündigfräser-Wendeplatten	S8 HW D19 12x12 KL OFK	1	137,93	165,52	1	137,93	0	506001
499807	202289	Fasefräser-Wendeplatten	S8 HW 45° D27 12x12 KL	1	137,93	165,52	1	137,93	0	506001

\*SB-verpacktes Zubehör und Verbrauchsmaterial für Lochwand  
\*\*im Karton

VPE = Packungsinhalt pro Bestellnummer  
VSE = Handels-Versandseinheit pro Bestellnummer

<sup>1)</sup> Unverbindliche Preisempfehlung des Herstellers.  
Preise des Händlers können abweichen.

# Preisliste / Numerische Reihenfolge

Bestell-Nr.	EAN-Nr. 4014549...	Bezeichnung	Typ	VPE	PoM € pro VPE <sup>1)</sup>	PiM € pro VPE <sup>1)</sup>	VSE	PoM € pro VSE <sup>1)</sup>	TP	RG
499808	202296	Abrundfräser-Wendeplatten	S8 HW R3 D28 KL12,7 MFK	1	153,71	184,45	1	153,71	0	506001
499809	202319	Abrundfräser-Wendeplatten	S8 HW R2 D28 KL12,7 MFK	1	153,71	184,45	1	153,71	0	506001
499810	202326	Abrundfräser-Wendeplatten	S8 HW R1,5 D28 KL12,7 MFK	1	153,71	184,45	1	153,71	0	506001
499811	202333	Abrundfräser-Wendeplatten	S8 HW R1 D28 KL12,7 MFK	1	153,71	184,45	1	153,71	0	506001
499812	202654	EVA-Klebstoff	EVA nat 48x-KA 65	48	139,34	167,21	1	139,34	0	427001
499813	202661	EVA-Klebstoff	EVA wht 48x-KA 65	48	139,34	167,21	1	139,34	0	427001
499814	202692	Magnetkugelkopf	MA KAL	1	63,85	76,62	1	63,85	0	215005
499815	202678	Arbeitsleuchte	KAL II-Set	1	256,78	308,14	1	256,78	13	115002
499892	206690	Kratzschutz	LAS-STF-KA 65	1	38,63	46,36	1	38,63	0	227001
499893	206713	Ersatzfilz	EF-LAS-STF-KA 65 10x	10	32,86	39,43	1	32,86	0	227001
499894	206614	Polierfilz	PF-STF 80x133 STF H/5	5	20,02	24,02	1	20,02	0	508009
499896	206584	Kappgerät	KP 65/2	1	201,78	242,14	1	201,78	0	227001
499901	207628	SYS-StorageBox	SYS-SB	1	119,87	143,84	1	119,87	0	214010
499902	209998	Hauptfilter	HF-TURBOII 8WP/14WP	1	206,60	247,92	1	206,60	0	210001
499903	210017	Hauptfilter	HF-EX-TURBOII 8WP/14WP	1	280,81	336,97	1	280,81	0	210001
499904	207635	Entsorgungssack	ENS-TURBO II /5	5	111,67	134,00	1	111,67	0	410001
499949	213384	Schnellspannbohrfutter	BF-FX 10	1	69,61	83,53	1	69,61	0	201004
499972	208823	Diamantscheibe	DIA HARD-D130-ST	1	129,20	155,04	1	129,20	0	412002
499973	208830	Diamantscheibe	DIA ABRASIVE-D130-ST	1	129,20	155,04	1	129,20	0	412002
500066	210468	Einsatzboxen	Box 60x60x71/6 SYS-SB	6	13,28	15,94	1	13,28	0	214010
500067	210475	Einsatzboxen	Box 60x120x71/4 SYS-SB	4	15,30	18,36	1	15,30	0	214010
500068	210482	Einsatzboxen	Box 180x120x71/2 SYS-SB	2	16,96	20,35	1	16,96	0	214010
500076	210512	Systainer T-LOC	SYS-MFT	1	86,56	103,87	1	86,56	0	214001
500120	212189	Schlaglicht	SL-KS 60	1	65,01	78,01	1	65,01	0	205009
500121	212196	Erhöhung	A-SYS-KS 60	1	38,51	46,21	1	38,51	0	205009
500122	212219	Kreissägeblatt	HW 216x2,3x30 TF64	1	210,60	252,72	1	210,60	0	505003
500123	212226	Kreissägeblatt	HW 216x2,3x30 WZ/FA60	1	210,60	252,72	1	210,60	0	505003
500124	212233	Kreissägeblatt	HW 216x2,3x30 W36	1	118,03	141,64	1	118,03	0	505002
500125	212240	Kreissägeblatt	HW 216x2,3x30 W60	1	172,20	206,64	1	172,20	0	505002
500140	212424	Metall-Sägeblatt	MSB 50/35/Bi 5x	5	115,67	138,80	1	115,67	0	528001
500142	212448	Holz-Sägeblatt	HSB 50/35/J 5x	5	97,41	116,89	1	97,41	0	528001
500143	212455	Universal-Sägeblatt	USB 78/32/Bi 5x	5	76,20	91,44	1	76,20	0	528001
500144	212462	Universal-Sägeblatt	USB 50/35/Bi 5x	5	81,40	97,68	1	81,40	0	528001
500145	212479	Holz-Sägeblatt	HSB 50/65/J 5x	5	105,19	126,23	1	105,19	0	528001
500147	212493	Universal-Sägeblatt	USB 78/42/Bi 5x	5	79,39	95,27	1	79,39	0	528001
500175	213773	Adapterplatte	AP-KA 65	1	432,05	518,46	1	432,05	0	227001
500184	213360	Akkupack	BP-XS 2.6 Ah Li-Ion	1	75,03	90,04	1	75,03	0	230002
500251	223390	Ansetzhilfe-/Tiefenanschlag-Set	OS-TA/AH Set	1	168,20	201,84	1	168,20	0	228001
500312	216477	Vakuum-Spanndüse	CT-W	1	47,70	57,24	1	47,70	0	209002
500366	217641	Lochplatte	LP-KA65 MFT/3	1	186,47	223,76	1	186,47	0	227001
500367	217634	Gleitplatte	GP-MFT/3 KA65 15x	15	33,69	40,43	1	33,69	0	227001
500368	217658	Planfräser	S8 HW MFK	1	103,77	124,52	1	103,77	0	506001
500369	217665	Ersatzplatte	HW-WP R3 D28 KL12,7 OFK	1	89,05	106,86	1	89,05	0	506001
500370	217672	Ersatzplatte	HW-WP R2 D28 KL12,7 OFK	1	89,05	106,86	1	89,05	0	506001
500371	217689	Ersatzplatte	HW-WP R1,5 D28 KL12,7 OFK	1	89,05	106,86	1	89,05	0	506001
500372	217696	Ersatzplatte	HW-WP R1 D28 KL12,7 OFK	1	89,05	106,86	1	89,05	0	506001
500393	220658	Staubfangbeutel	SB-TSC	1	42,28	50,74	1	42,28	0	202001
500434	223161	Akkupack	BPC 15 5,2 Ah-Li Ion	1	106,79	128,15	1	106,79	0	230002
500438	222461	SELF-CLEAN Filtersack	SC FIS-CT SYS/5	5	20,15	24,18	1	20,15	0	409001
500458	223598	Kreissägeblatt	HW 160x1,8x20 W18	1	47,12	56,54	1	47,12	0	502001
500483	223987	Bohrstaub-Düse	D 27-BSD	1	26,26	31,51	1	26,26	0	309001
500532	227282	Tragegurt	SYS-TG	1	24,55	29,46	1	24,55	0	214004
500558	227923	Hauptfilter	HF-CT SYS	1	22,85	27,42	1	22,85	0	209002
500592	229668	Polsterdüse	D 36 PD	1	10,95	13,14	1	10,95	0	309001
500593	229675	Fugendüse	D 36 FD-150	1	8,36	10,03	1	8,36	0	309001
500608	229927	Multifunktionsstisch	MFT/3 Basic	1	687,77	825,32	1	687,77	0	205010
500642	232033	Longlife-Filtersack	Longlife-FIS-CT SYS	1	77,85	93,42	1	77,85	0	209002
500646	232071	Kreissägeblatt	HW 230x2,5x30 PW18	1	95,18	114,22	1	95,18	0	502001
500647	232088	Kreissägeblatt	HW 230x2,5x30 W24	1	98,00	117,60	1	98,00	0	502001
500648	232095	Kreissägeblatt	HW 230x2,5x30 W48	1	134,16	160,99	1	134,16	0	502001
500649	232118	Kreissägeblatt	HW 230x2,5x30 TF76	1	214,61	257,53	1	214,61	0	502002
500651	232125	Kreissägeblatt	HW 230x2,5x30 F48	1	150,30	180,36	1	150,30	0	502002
500668	232651	Anschlussmuffe	D 27/22 DM-AS/CT	1	20,85	25,02	1	20,85	0	309001
500670	232682	Anschlussmuffe	D 36 DM-AS/CT	1	26,62	31,94	1	26,62	0	309001
500671	232699	Anschlussmuffe	D 36/32 DM-AS	1	26,62	31,94	1	26,62	0	309001
500673	232729	Winkel-Drehausgleich	D 32/27 DAG/90°-AS/CT	1	31,81	38,17	1	31,81	0	309001
500692	232972	Auszug	SYS-AZ	1	51,42	61,70	1	51,42	0	214011
500693	232996	Schloss	S-AZ	1	15,18	18,22	1	15,18	0	214011
500721	233658	Arbeitsleuchte	KAL II	1	216,74	260,09	1	216,74	13	115002
500767	233870	Auszug	SYS-AZ-Set	5	257,10	308,52	1	257,10	0	214011
500841	238318	Bit	PZ 1-100 CE/2	2	20,85	25,02	1	20,85	0	401001
500842	238325	Bit	PZ 2-100 CE/2	2	20,85	25,02	1	20,85	0	401001
500843	238332	Bit	PZ 3-100 CE/2	2	20,85	25,02	1	20,85	0	401001
500844	238349	Bit	PH 1-100 CE/2	2	20,85	25,02	1	20,85	0	401001
500845	238356	Bit	PH 2-100 CE/2	2	20,85	25,02	1	20,85	0	401001
500846	238363	Bit	PH 3-100 CE/2	2	20,85	25,02	1	20,85	0	401001
500847	238370	Bit	TX 15-100 CE/2	2	20,85	25,02	1	20,85	0	401001
500848	238387	Bit	TX 20-100 CE/2	2	20,85	25,02	1	20,85	0	401001
500849	238394	Bit	TX 25-100 CE/2	2	20,85	25,02	1	20,85	0	401001
500850	238417	Bit	TX 30-100 CE/2	2	20,85	25,02	1	20,85	0	401001
500869	238684	Multifunktionsstisch	MFT/3 Conturo-AP	1	1.119,82	1.343,78	1	1.119,82	0	205010
561683	198759	Kapp-Zugsäge	KS 60 E	1	848,08	1.017,70	1	848,08	70	105009
561728	243060	Kapp-Zugsäge	KS 60 E-Set	1	982,36	1.178,83	1	982,36	70	105009

\*SB-verpacktes Zubehör und Verbrauchsmaterial für Lochwand  
\*\*im Karton

VPE = Packungsinhalt pro Bestellnummer  
VSE = Handels-Versandeinheit pro Bestellnummer

<sup>1)</sup> Unverbindliche Preisempfehlung des Herstellers.  
Preise des Händlers können abweichen.

# Preisliste / Numerische Reihenfolge

Bestell-Nr.	EAN-Nr. 4014549...	Bezeichnung	Typ	VPE	PoM € pro VPE <sup>1)</sup>	PiM € pro VPE <sup>1)</sup>	VSE	PoM € pro VSE <sup>1)</sup>	TP	RG
571934	242780	Langhals Schleifer	LHS-E 225 EQ	1	961,15	1.153,38	1	961,15	55	108011
574670	254370	Parallelschlag	PA-A-HK 85	1	107,78	129,34	1	107,78	0	202001
574671	254363	Wendeplatte	HW-WP 14x14x2/12	12	80,34	96,41	1	80,34	0	421001
574765	265857	Tischzugsäge	CS 50 EBG	1	1.621,95	1.946,34	1	1.621,95	105	105002
574770	265918	Tischzugsäge	CS 50 EBG-FLR	1	1.353,38	1.624,06	1	1.353,38	105	105002
574772	265932	Tischzugsäge	CS 50 EBG-Set	1	2.909,97	3.491,96	1	2.909,97	105	105002
574776	265970	Tischzugsäge	CS 70 EBG	1	2.229,74	2.675,69	1	2.229,74	142	105002
574778	265994	Tischzugsäge	CS 70 EG	1	1.885,79	2.262,95	1	1.885,79	142	105002
574782	266045	Tischzugsäge	CS 70 EBG-Set	1	3.931,32	4.717,58	1	3.931,32	142	105002
574789	276259	Kapp-Zugsäge	KS 60 E-UG-Set/XL	1	2.017,25	2.420,70	1	2.017,25	70	105009
574796	270288	Längsansschlag	LA-50 50/CMS	1	280,93	337,12	1	280,93	0	205003
574797	270295	Winkelanschlag	WA	1	188,93	226,72	1	188,93	0	205003
574822	274965	Absaugmobil	CTM MIDI I	1	669,94	803,93	1	669,94	40	109009
574832	274774	Absaugmobil	CTL MIDI I	1	552,90	663,48	1	552,90	33	109003
574840	274873	Absaugmobil	CTL MINI I	1	506,08	607,30	1	506,08	30	109003
574945	283011	Absaugmobil	CTL 26 E AC	1	819,32	983,18	1	819,32	49	109004
574947	283035	Absaugmobil	CTL 26 E	1	698,93	838,72	1	698,93	44	109004
574955	283097	Absaugmobil	CTL 26 E SD	1	749,09	898,91	1	749,09	44	109004
574956	283110	Absaugmobil	CTL 26 E SD E/A	1	749,09	898,91	1	749,09	44	109004
574958	283127	Absaugmobil	CTL 36 E AC	1	963,12	1.155,74	1	963,12	59	109004
574960	283141	Absaugmobil	CTL 36 E AC-LHS	1	983,18	1.179,82	1	983,18	59	109004
574965	283189	Absaugmobil	CTL 36 E	1	843,84	1.012,61	1	843,84	51	109004
574975	283295	Absaugmobil	CTL 48 E	1	964,23	1.157,08	1	964,23	58	109004
574978	283332	Absaugmobil	CTM 26 E AC	1	1.045,61	1.254,73	1	1.045,61	63	109005
574981	283363	Absaugmobil	CTM 26 E	1	930,79	1.116,95	1	930,79	56	109005
574983	283387	Absaugmobil	CTM 36 E AC	1	1.181,60	1.417,92	1	1.181,60	72	109005
574984	283394	Absaugmobil	CTM 36 E AC-LHS	1	1.196,09	1.435,31	1	1.196,09	72	109005
574988	283448	Absaugmobil	CTM 36 E	1	1.066,79	1.280,15	1	1.066,79	64	109005
574991	283462	Absaugmobil	CTM 48 E AC	1	1.294,18	1.553,02	1	1.294,18	78	109005
574992	283479	Absaugmobil	CTM 48 E	1	1.179,37	1.415,24	1	1.179,37	71	109005
574996	286166	Druckluft-Exzentrerschleifer	LEX 3 150/3	1	716,15	859,38	1	716,15	40	108007
575023	285817	Exzentrerschleifer	ETS 150/3 EQ	1	436,99	524,39	1	436,99	26	108010
575032	285916	Exzentrerschleifer	ETS EC 150/3 EQ	1	640,77	768,92	1	640,77	40	108012
575043	286036	Exzentrerschleifer	ETS EC 150/5 EQ	1	640,77	768,92	1	640,77	40	108012
575057	286272	Exzentrerschleifer	ETS 150/5 EQ	1	436,99	524,39	1	436,99	26	108010
575066	286371	Getriebe-Exzentrerschleifer	RO 150 FEQ	1	702,02	842,42	1	702,02	42	108002
575077	286210	Druckluft-Exzentrerschleifer	LEX 3 150/7	1	716,15	859,38	1	716,15	40	108007
575081	286517	Druckluft-Exzentrerschleifer	LEX 3 150/5	1	716,15	859,38	1	716,15	40	108007
575154	297247	Schleifscheibe	STF D150/48 P40 GR/10	10	21,08	25,30	5	105,40	0	508017
575155	297254	Schleifscheibe	STF D150/48 P60 GR/10	10	19,80	23,76	5	99,00	0	508017
575156	297261	Schleifscheibe	STF D150/48 P80 GR/10	10	18,37	22,04	5	91,85	0	508017
575157	297278	Schleifscheibe	STF D150/48 P120 GR/10	10	15,55	18,66	5	77,75	0	508017
575158	297285	Schleifscheibe	STF D150/48 P180 GR/10	10	15,55	18,66	5	77,75	0	508017
575159	297292	Schleifscheibe	STF D150/48 P320 GR/10	10	15,55	18,66	5	77,75	0	508017
575160	297315	Schleifscheibe	STF D150/48 P40 GR/50	50	65,60	78,72	1	65,60	0	508017
575161	297322	Schleifscheibe	STF D150/48 P60 GR/50	50	61,37	73,64	1	61,37	0	508017
575162	297339	Schleifscheibe	STF D150/48 P80 GR/50	50	57,13	68,56	1	57,13	0	508017
575163	297346	Schleifscheibe	STF D150/48 P100 GR/100	100	96,93	116,32	1	96,93	0	508017
575164	297353	Schleifscheibe	STF D150/48 P120 GR/100	100	96,93	116,32	1	96,93	0	508017
575165	297360	Schleifscheibe	STF D150/48 P150 GR/100	100	96,93	116,32	1	96,93	0	508017
575166	297377	Schleifscheibe	STF D150/48 P180 GR/100	100	96,93	116,32	1	96,93	0	508017
575167	297384	Schleifscheibe	STF D150/48 P220 GR/100	100	96,93	116,32	1	96,93	0	508017
575168	297391	Schleifscheibe	STF D150/48 P240 GR/100	100	96,93	116,32	1	96,93	0	508017
575170	297421	Schleifscheibe	STF D150/48 P320 GR/100	100	96,93	116,32	1	96,93	0	508017
575172	297445	Schleifscheibe	STF D150/48 P400 GR/100	100	96,93	116,32	1	96,93	0	508017
575173	297452	Schleifscheibe	STF D150/48 P500 GR/100	100	96,93	116,32	1	96,93	0	508017
575174	297469	Schleifscheibe	STF D150/48 P800 GR/50	50	93,06	111,67	1	93,06	0	508017
575175	297476	Schleifscheibe	STF D150/48 P1000 GR/50	50	93,06	111,67	1	93,06	0	508017
575176	297483	Schleifscheibe	STF D150/48 P1200 GR/50	50	93,06	111,67	1	93,06	0	508017
575177	297490	Schleifscheibe	STF D150/48 P1500 GR/50	50	93,06	111,67	1	93,06	0	508017
575178	297032	Schleifscheibe	STF D150/48 P40 RU2/10	10	21,08	25,30	5	105,40	0	508003
575179	297049	Schleifscheibe	STF D150/48 P60 RU2/10	10	19,80	23,76	5	99,00	0	508003
575180	297056	Schleifscheibe	STF D150/48 P80 RU2/10	10	18,37	22,04	5	91,85	0	508003
575181	297063	Schleifscheibe	STF D150/48 P100 RU2/10	10	15,55	18,66	5	77,75	0	508003
575182	297070	Schleifscheibe	STF D150/48 P120 RU2/10	10	15,55	18,66	5	77,75	0	508003
575183	297087	Schleifscheibe	STF D150/48 P150 RU2/10	10	15,55	18,66	5	77,75	0	508003
575184	297094	Schleifscheibe	STF D150/48 P180 RU2/10	10	15,55	18,66	5	77,75	0	508003
575185	297117	Schleifscheibe	STF D150/48 P220 RU2/10	10	15,55	18,66	5	77,75	0	508003
575186	297124	Schleifscheibe	STF D150/48 P40 RU2/50	50	65,60	78,72	1	65,60	0	508003
575187	297131	Schleifscheibe	STF D150/48 P60 RU2/50	50	61,37	73,64	1	61,37	0	508003
575188	297148	Schleifscheibe	STF D150/48 P80 RU2/50	50	57,13	68,56	1	57,13	0	508003
575189	297155	Schleifscheibe	STF D150/48 P100 RU2/50	50	48,64	58,37	1	48,64	0	508003
575190	297162	Schleifscheibe	STF D150/48 P120 RU2/50	50	48,64	58,37	1	48,64	0	508003
575191	297179	Schleifscheibe	STF D150/48 P150 RU2/50	50	48,64	58,37	1	48,64	0	508003
575192	297186	Schleifscheibe	STF D150/48 P180 RU2/50	50	48,64	58,37	1	48,64	0	508003
575193	297193	Schleifscheibe	STF D150/48 P220 RU2/50	50	48,64	58,37	1	48,64	0	508003
575194	296981	Schleifscheibe	STF-D150/48 P24 SA/25	25	72,09	86,51	1	72,09	0	508004
575195	296998	Schleifscheibe	STF-D150/48 P36 SA/25	25	72,09	86,51	1	72,09	0	508004
575196	297018	Schleifscheibe	STF-D150/48 P50 SA/25	25	61,37	73,64	1	61,37	0	508004
575197	297025	Schleifscheibe	STF-D150/48 P80 SA/25	25	61,37	73,64	1	61,37	0	508004
575275	298220	Absaugmobil	CTL 48 E LE EC/B22 R1	1	2.542,67	3.051,20	1	2.542,67	154	109008
575279	298251	Absaugmobil	CTL SYS	1	401,30	481,56	1	401,30	24	109017
575286	298411	Absaugmobil	CTM 48 E LE EC B22 R1	1	2.757,81	3.309,37	1	2.757,81	167	109008

\*SB-verpacktes Zubehör und Verbrauchsmaterial für Lochwand  
 \*\*im Karton

VPE = Packungsinhalt pro Bestellnummer  
 VSE = Handels-Versandseinheit pro Bestellnummer

<sup>1)</sup> Unverbindliche Preisempfehlung des Herstellers.  
 Preise des Händlers können abweichen.



# Preisliste / Numerische Reihenfolge

Bestell-Nr.	EAN-Nr. 4014549...	Bezeichnung	Typ	VPE	PoM € pro VPE <sup>1)</sup>	PiM € pro VPE <sup>1)</sup>	VSE	PoM € pro VSE <sup>1)</sup>	TP	RG
575302	299210	Kapp-Zugsäge	KS 120 REB	1	1.643,15	1.971,78	1	1.643,15	128	105008
575313	299333	Kapp-Zugsäge	KS 120 REB-Set-UG	1	2.678,04	3.213,65	1	2.678,04	128	105008
575409	309063	Schneidgarnitur	SG-240/G-ISC	1	71,03	85,24	1	71,03	0	226002
575410	309070	Schneidgarnitur	SG-350/G-ISC	1	96,83	116,20	1	96,83	0	226002
575411	309087	Schneidgarnitur	SG-240/W-ISC	1	96,83	116,20	1	96,83	0	226002
575412	309094	Schneidgarnitur	SG-350/W-ISC	1	122,38	146,86	1	122,38	0	226002
575413	309117	Winkelanschlag	FS-WA-ISC	1	193,52	232,22	1	193,52	0	226002
575414	306994	Sägeblatt	DSB 240/G	1	25,91	31,09	1	25,91	0	426002
575415	307014	Sägeblatt	DSB 350/G	1	38,76	46,51	1	38,76	0	426002
575416	307021	Sägeblatt	DSB 240/W	1	25,91	31,09	1	25,91	0	426002
575417	307038	Sägeblatt	DSB 350/W	1	38,76	46,51	1	38,76	0	426002
575447	308097	Langhalsschleifer- und Sauger-Set	LHS-E 225/CTL36-Set	1	1.944,33	2.333,20	1	1.944,33	114	108011
575455	308363	Langhalsschleifer- und Sauger-Set	LHS-E 225/CTM 36-Set	1	2.157,24	2.588,69	1	2.157,24	127	108011
575601	319888	Akku-Bohrschrauber	TDC 18/4 I-Basic	1	338,87	406,64	1	338,87	37	101001
575604	319925	Akku-Schlagbohrschrauber	TPC 18/4 I-Basic	1	351,14	421,37	1	351,14	41	101002
575667	331941	Anschlusskabel	CT-VA AK	1	45,23	54,28	1	45,23	0	209002
575671	333082	Klappbeine	CS 50 KB	1	232,63	279,16	1	232,63	0	205003
575781	342824	Tischkreissäge	TKS 80 EBS	1	2.221,49	2.665,79	1	2.221,49	176	105010
575806	343388	Rührwerk	MX 1000 RE EF HS2	1	316,86	380,23	1	316,86	17	111001
575807	343395	Rührwerk	MX 1000 RE EF HS3R	1	316,86	380,23	1	316,86	17	111001
575813	343470	Rührwerk	MX 1200 RE EF HS2	1	441,71	530,05	1	441,71	24	111001
575815	343494	Rührwerk	MX 1200/2 RE EF HS3R	1	540,65	648,78	1	540,65	30	111001
575818	343531	Rührwerk	MX 1600/2 RE EF HS3R	1	610,15	732,18	1	610,15	34	111001
575825	343340	Verlängerung	VL TKS 80	1	322,38	386,86	1	322,38	0	205013
575826	343586	Längsanschlag	LA TKS 80	1	318,03	381,64	1	318,03	0	205013
575827	343593	Schiebetisch	ST TKS 80	1	376,34	451,61	1	376,34	0	205013
575828	362648	Tischkreissäge	TKS 80 EBS-Set	1	3.691,61	4.429,93	1	3.691,61	176	105010
575840	362716	Verbreiterung	VB TKS 80	1	453,37	544,04	1	453,37	0	205013
575841	346037	Absaugmobil	CTL 26 E AC RENOFIX	1	838,26	1.005,91	1	838,26	49	109004
575842	346044	Absaugmobil	CTL 36 E AC RENOFIX	1	983,18	1.179,82	1	983,18	59	109004
575846	346099	Absaugmobil	CTM 36 E AC RENOFIX	1	1.196,09	1.435,31	1	1.196,09	72	109005
575851	349533	Patrone	KT-TKS 80	1	109,07	130,88	1	109,07	0	405001
575974	351390	Kreissägeblatt	HW 254x2,4x30 PW24	1	91,28	109,54	1	91,28	0	505002
575975	362723	Kreissägeblatt	HW 254x2,4x30 W40	1	140,76	168,91	1	140,76	0	505002
575976	351413	Kreissägeblatt	HW 254x2,4x30 W60	1	177,51	213,01	1	177,51	0	505002
575977	351420	Kreissägeblatt	HW 254x2,4x30 TF80 L	1	202,00	242,40	1	202,00	0	505002
575978	351437	Kreissägeblatt	HW 254x2,4x30 TF80 A	1	202,00	242,40	1	202,00	0	505002
575979	351444	Schwertsäge	IS 330 EB	1	1.431,13	1.717,36	1	1.431,13	83	126001
575990	353585	Langhalsschleifer	LHS 2 225 EQI-Plus	1	1.470,00	1.764,00	1	1.470,00	87	108011
576017	356739	Getriebe-Exzenterschleifer	RO 150 FEQ-Plus	1	755,02	906,02	1	755,02	42	108002
576029	356883	Getriebe-Exzenterschleifer	RO 125 FEQ-Plus	1	640,77	768,92	1	640,77	37	108002
576041	357033	Pendelstichsäge	PS 300 EQ-Plus	1	380,46	456,55	1	380,46	21	103001
576047	357118	Pendelstichsäge	PSB 300 EQ-Plus	1	380,46	456,55	1	380,46	21	103001
576057	357231	RUTSCHER	RTS 400 REQ-Plus	1	415,79	498,95	1	415,79	22	108003
576069	357385	Exzenterschleifer	ETS 125 REQ-Plus	1	415,79	498,95	1	415,79	22	108010
576072	357422	Exzenterschleifer	ETS 150/3 EQ-Plus	1	484,12	580,94	1	484,12	26	108010
576080	357521	Exzenterschleifer	ETS 150/5 EQ-Plus	1	484,12	580,94	1	484,12	26	108010
576110	357897	Tauchsäge	TS 75 EBQ-Plus	1	886,94	1.064,33	1	886,94	51	102001
576115	359129	Tauchsäge	TS 75 EBQ-Plus-FS	1	1.002,37	1.202,84	1	1.002,37	51	102001
576121	357996	Handkreissäge	HK 55 EBQ-Plus	1	457,02	548,42	1	457,02	30	102002
576126	359174	Handkreissäge	HK 55 EBQ-Plus-FS	1	572,45	686,94	1	572,45	30	102002
576131	359235	Handkreissäge	HK 55 EBQ-Plus-FSK 420	1	664,10	796,92	1	664,10	30	102002
576138	359297	Handkreissäge	HK 85 EB-Plus-FS	1	882,24	1.058,69	1	882,24	46	102002
576147	359747	Handkreissäge	HK 85 EB-Plus	1	766,81	920,17	1	766,81	46	102002
576163	358238	Akku-Handkreissäge	HKC 55 EB-Basic	1	446,42	535,70	1	446,42	41	102007
576207	358597	Oberfräse	OF 1400 EBQ-Plus	1	802,14	962,57	1	802,14	51	106001
576215	358696	Oberfräse	OF 2200 EB-Plus	1	1.121,35	1.345,62	1	1.121,35	75	106001
576220	359662	Oberfräse	OF 2200 EB-Set	1	1.619,35	1.943,22	1	1.619,35	75	106001
576225	358788	Kantenfräse	OFK 500 Q-Plus R3	1	441,71	530,05	1	441,71	24	106002
576227	358818	Kantenfräse	OFK 500 Q-Plus R2	1	441,71	530,05	1	441,71	24	106002
576232	358863	Kantenfräse	OFK 700 EQ-Plus	1	737,35	884,82	1	737,35	41	106002
576241	358962	Modul-Kantenfräse	MFK 700 EQ/B-Plus	1	480,57	576,68	1	480,57	33	106002
576247	353738	Einhandhobel	EHL 65 EQ-Plus	1	387,53	465,04	1	387,53	21	107001
576253	353813	Hobel	HL 850 EB-Plus	1	704,37	845,24	1	704,37	39	107001
576259	353899	Getriebe-Exzenterschleifer	RO 90 DX FEQ-Plus	1	630,17	756,20	1	630,17	35	108002
576295	354292	Bandschleifer	BS 75 E-Plus	1	563,03	675,64	1	563,03	31	108004
576296	354315	Bandschleifer	BS 75 E-Set	1	720,86	865,03	1	720,86	31	108004
576320	354445	Exzenterschleifer	ETS EC 150/3 EQ-Plus	1	683,17	819,80	1	683,17	40	108012
576329	354568	Exzenterschleifer	ETS EC 150/5 EQ-Plus	1	683,17	819,80	1	683,17	40	108012
576341	354711	Exzenterschleifer	ETS EC 125/3 EQ-Plus	1	683,17	819,80	1	683,17	40	108012
576347	354780	Akku-Rutscher	RTSC 400-Basic	1	359,25	431,10	1	359,25	33	108013
576370	355398	Akku-Exzenterschleifer	ETSC 125-Basic	1	359,25	431,10	1	359,25	33	108014
576402	356470	Baustrahler	DUO-Set	1	583,28	699,94	1	583,28	24	115002
576406	355688	Baustrahler	DUO-Plus	1	405,19	486,23	1	405,19	24	115002
576413	355770	Dübelfräse	DF 500 Q-Plus	1	1.029,47	1.235,36	1	1.029,47	60	124001
576420	356562	Dübelfräse	DF 500 Q-Set	1	1.156,70	1.388,04	1	1.156,70	60	124001
576426	355909	Dübelfräse	DF 700 EQ-Plus	1	1.424,06	1.708,87	1	1.424,06	80	124001
576434	359976	Akku-Bohrschrauber	C 18-Basic	1	283,13	339,76	1	283,13	32	101001
576435	359983	Akku-Bohrschrauber	C 18 HPC 4,0 I-Plus	1	580,77	696,92	1	580,77	32	101001
576446	360125	Akku-Bohrschrauber	T 18+3 HPC 4,0 I-Plus	1	580,77	696,92	1	580,77	32	101001
576448	360149	Akku-Bohrschrauber	T 18+3-Basic	1	283,13	339,76	1	283,13	32	101001
576481	360712	Akku-Schlagschrauber	TID 18-Basic	1	324,36	389,23	1	324,36	31	101007
576482	360729	Akku-Schlagschrauber	TID 18 HPC 4,0 I-Plus	1	614,12	736,94	1	614,12	31	101007

\*SB-verpacktes Zubehör und Verbrauchsmaterial für Lochwand  
\*\*im Karton

VPE = Packungsinhalt pro Bestellnummer  
VSE = Handels-Versandereinheit pro Bestellnummer

<sup>1)</sup> Unverbindliche Preisempfehlung des Herstellers.  
Preise des Händlers können abweichen.

# Preisliste / Numerische Reihenfolge

Bestell-Nr.	EAN-Nr. 4014549...	Bezeichnung	Typ	VPE	PoM € pro VPE <sup>1)</sup>	PiM € pro VPE <sup>1)</sup>	VSE	PoM € pro VSE <sup>1)</sup>	TP	RG
576497	360811	Akku-Bauschrauber	DWC 18-2500 Basic	1	433,63	520,36	1	433,63	37	101009
576498	360835	Akku-Bauschrauber	DWC 18-2500 HPC 4,0 I-Plus	1	732,37	878,84	1	732,37	37	101009
576502	360880	Akku-Bauschrauber	DWC 18-4500 HPC 4,0 I-Plus	1	732,37	878,84	1	732,37	37	101009
576504	360910	Akku-Bauschrauber	DWC 18-4500 Basic	1	433,63	520,36	1	433,63	37	101009
576521	361566	Akku-Pendelstichsäge	PSC 420 EB-Basic	1	420,50	504,60	1	420,50	37	103002
576523	362044	Akku-Pendelstichsäge	PSC 420 HPC 4,0 EBI-Set	1	904,09	1.084,91	1	904,09	37	103002
576525	361580	Akku-Pendelstichsäge	PSC 420 HPC 4,0 EBI-Plus	1	603,25	723,90	1	603,25	37	103002
576530	361641	Akku-Pendelstichsäge	PSBC 420 EB-Basic	1	420,50	504,60	1	420,50	37	103002
576532	361672	Akku-Pendelstichsäge	PSBC 420 HPC 4,0 EBI-Plus	1	603,25	723,90	1	603,25	37	103002
576540	362129	Oberfräse	OF 1400 EBQ-Plus + Box-OF-S	1	1.066,10	1.279,32	1	1.066,10	51	106001
576547	361863	Diamant Trennsystem	DSC-AG 125-Plus	1	428,75	514,50	1	428,75	24	117001
576549	362174	Diamant Trennsystem	DSC-AG 125-Plus-FS	1	506,01	607,21	1	506,01	24	117001
576552	361887	Freihand Trennsystem	DSC-AG 125 FH-Plus	1	381,63	457,96	1	381,63	24	117001
576563	361962	Schwertsäge	SSU 200 EB-Plus	1	1.252,09	1.502,51	1	1.252,09	72	126001
576565	362273	Schwertsäge	SSU 200 EB-Plus-FS	1	1.329,35	1.595,22	1	1.329,35	72	126001
576569	362013	Akku-Dämmstoffsäge	ISC 240 HPC 4,0 EBI-Plus	1	796,02	955,22	1	796,02	44	126002
576571	362037	Akku-Dämmstoffsäge	ISC 240 EB-Basic	1	497,07	596,48	1	497,07	44	126002
576572	362297	Akku-Dämmstoffsäge	ISC 240 HPC 4,0 EBI-Plus-XL-FS	1	1.104,97	1.325,96	1	1.104,97	44	126002
576591	361177	Akku-Oszillierer	OSC 18 E-Basic	1	379,27	455,12	1	379,27	33	128002
576592	361184	Akku-Oszillierer	OSC 18 E-Basic-Set	1	646,65	775,98	1	646,65	33	128002
576593	361191	Akku-Oszillierer	OSC 18 HPC 4,0 EI-Set	1	830,68	996,82	1	830,68	33	128002
576595	361221	Akku-Oszillierer	OSC 18 HPC 4,0 EI-Plus	1	563,33	676,00	1	563,33	33	128002
576663	370094	Kapp-Zugsäge	KS 120 REB-Set-MFT	1	2.825,04	3.390,05	1	2.825,04	128	105008
576678	371978	Kantenschleifer	ES-ETS 125 REQ-Plus	1	500,60	600,72	1	500,60	22	108015
576696	373286	Langhalsschleifer- und Sauger-Set	LHS 2 225/CTL 36-Set	1	2.493,70	2.992,44	1	2.493,70	146	108011
576698	373316	Langhalsschleifer- und Sauger-Set	LHS 2 225/CTM 36-Set	1	2.706,61	3.247,93	1	2.706,61	159	108011
576703	373392	Tauchsäge	TS 55 FEBQ-Plus	1	598,36	718,03	1	598,36	37	102001
576712	373514	Akku-Tauchsäge	TSC 55 KEB-Basic	1	632,53	759,04	1	632,53	57	102006
576721	373620	Tauchsäge	TS 60 KEBQ-Plus	1	683,19	819,83	1	683,19	49	102001
576730	373736	Vorritzer-Tauchsäge	TSV 60 KEBQ-Plus	1	905,79	1.086,95	1	905,79	63	102001
576743	376737	Rührwerk	MX 1200 RE EF HS3R	1	441,71	530,05	1	441,71	24	111001
576759	377574	Absaugung	MX - A	1	61,37	73,64	1	61,37	0	211002
576781	379516	Systainer <sup>3</sup>	SYS-STF-80x133/D125/Delta	1	74,71	89,65	1	74,71	0	214001
576784	379547	Systainer <sup>3</sup>	SYS-STF-D77/D90/93V	1	73,76	88,51	1	73,76	0	214001
576785	379561	Systainer <sup>3</sup>	SYS-STF D150	1	87,39	104,87	1	87,39	0	214001
576786	379578	Systainer <sup>3</sup>	SYS-STF-D225	1	92,73	111,28	1	92,73	0	214001
576789	381168	Zubehör-Systainer	ZH-SYS-PS 420	1	300,84	361,01	1	300,84	0	203001
576791	381182	DOMINO XL Dübel Buche	DS/XL D8/D10 306 BU	1	255,48	306,58	1	255,48	0	424002
576792	381199	DOMINO XL Dübel Buche	DS/XL D12/D14 128 BU	1	213,19	255,83	1	213,19	0	424002
576793	381212	Systainer <sup>3</sup>	SORT-SYS3 M 187 DOMINO	1	99,06	118,87	1	99,06	0	424002
576794	381229	DOMINO Dübel Buche Sortiment	DS 4/5/6/8/10 1060 BU	1	285,64	342,77	1	285,64	0	424002
576795	381236	DOMINO Verbinder Sortiment	SV-SYS D14	1	287,17	344,60	1	287,17	0	424003
576796	381243	Systainer <sup>3</sup>	SORT-SYS3 M 137 DOMINO	1	87,64	105,17	1	87,64	0	424002
576797	381267	DOMINO Verbinder Sortiment	KV-SYS D8	1	477,04	572,45	1	477,04	0	424003
576799	381335	Lochreihenbohr-Set	LR 32-SYS	1	556,55	667,86	1	556,55	0	206003
576802	381373	Tragegeschirr	TG-LHS 225	1	336,40	403,68	1	336,40	0	208009
576803	381380	Nuteinrichtung	VN-HK85 130X16-25	1	648,30	777,96	1	648,30	0	202004
576804	381397	Montagepaket	SYS3 M 89 ORG CE-SORT	1	555,14	666,17	1	555,14	0	401003
576820	381694	Akku-Tischkreissäge	CSC SYS 50 EBI-Basic	1	1.861,06	2.233,27	1	1.861,06	138	105012
576825	381762	Akku-Winkelschleifer	AGC 18-125 EB-Basic	1	379,27	455,12	1	379,27	34	117003
576829	381809	Akku-Freihandtrennsystem	DSC-AGC 18-125 FH EB-Basic	1	515,91	619,09	1	515,91	34	117003
576832	381830	Zubehör-Set	ZS-OF 2200	1	498,00	597,60	1	498,00	0	206010
576834	381861	Kantenbearbeitungs-Set	KB-KA 65 SYS3	1	534,53	641,44	1	534,53	0	227001
576835	381878	Systainer <sup>3</sup>	SYS3-OF D8/D12	1	97,35	116,82	1	97,35	0	214001
576850	381991	Absaugmobil	CTL 36 E AC-PLANEX	1	1.023,70	1.228,44	1	1.023,70	59	109004
576853	382066	Absaugmobil	CTM 36 E AC-PLANEX	1	1.236,61	1.483,93	1	1.236,61	72	109005
576864	383445	Akku-Bohrschrauber	CXS 12 2,5-Plus	1	273,48	328,18	1	273,48	24	101010
576865	383469	Akku-Bohrschrauber	CXS 12 2,5-Set	1	372,06	446,47	1	372,06	24	101010
576873	383568	Akku-Bohrschrauber	TXS 12 2,5-Plus	1	273,48	328,18	1	273,48	24	101010
576874	383575	Akku-Bohrschrauber	TXS 12 2,5-Set	1	372,06	446,47	1	372,06	24	101010
576882	383216	Akku-Bohrschrauber	CXS 18-Basic	1	229,50	275,40	1	229,50	24	101010
576883	383223	Akku-Bohrschrauber	CXS 18 C 3,0-Plus	1	374,85	449,82	1	374,85	24	101010
576884	383230	Akku-Bohrschrauber	CXS 18 C 3,0-Set	1	476,49	571,79	1	476,49	24	101010
576894	413616	Akku-Bohrschrauber	TXS 18-Basic	1	229,50	275,40	1	229,50	24	101010
576895	383360	Akku-Bohrschrauber	TXS 18 C 3,0-Plus	1	374,85	449,82	1	374,85	24	101010
576896	383377	Akku-Bohrschrauber	TXS 18 C 3,0-Set	1	476,49	571,79	1	476,49	24	101010
576907	383162	Absaugmobil	CTH 26 E	1	1.074,59	1.289,51	1	1.074,59	65	109008
576911	383827	Parallelanschlag	PA-HK 85	1	66,31	79,57	1	66,31	0	202001
576912	383841	Parallelanschlag	PA-HKC 55	1	56,65	67,98	1	56,65	0	202001
576933	388860	Akku-Absaugmobil	CTMC SYS I-Basic	1	513,88	616,66	1	513,88	32	109011
576936	388891	Akku-Absaugmobil	CTLCS SYS I-Basic	1	397,96	477,55	1	397,96	25	109010
576942	388976	Akku-Absaugmobil	CTMC SYS HPC 4,0 I-Plus	1	1.003,02	1.203,62	1	1.003,02	32	109011
576944	388990	Akku-Absaugmobil	CTLCS SYS HPC 4,0 I-Plus	1	887,10	1.064,52	1	887,10	25	109010
576947	389072	Akku-Säbelsäge	RSC 18 EB-Basic	1	376,92	452,30	1	376,92	35	104001
576948	389089	Akku-Säbelsäge	RSC 18 5,0 EB-Plus	1	675,68	810,82	1	675,68	35	104001
576953	389379	Schnellladegerät	SCA 16	1	126,97	152,36	1	126,97	0	230001
577001	391037	Untergestell	UG-CSC-SYS	1	365,15	438,18	1	365,15	0	205013
577010	394588	Tauchsäge	TS 55 FEBQ-Plus-FS	1	713,79	856,55	1	713,79	37	102001
577017	391181	Schnellladegerät	TCL 6 DUO	1	133,88	160,66	1	133,88	0	230001
577039	391723	Verbindungsstück	FSV/2	2	56,43	67,72	1	56,43	0	213002
577040	391730	Winkelanschlag	FS-WA	1	183,86	220,63	1	183,86	0	213002
577041	391747	Verlängerung	FS-WA-VL	1	60,08	72,10	1	60,08	0	213002
577042	391761	Klebepad	FS-KP/30	30	24,51	29,41	1	24,51	0	413001

\*SB-verpacktes Zubehör und Verbrauchsmaterial für Lochwand  
\*\*im Karton

VPE = Packungsinhalt pro Bestellnummer  
VSE = Handels-Versandseinheit pro Bestellnummer

<sup>1)</sup> Unverbindliche Preisempfehlung des Herstellers.  
Preise des Händlers können abweichen.

# Preisliste / Numerische Reihenfolge

Bestell-Nr.	EAN-Nr. 4014549...	Bezeichnung	Typ	VPE	PoM € pro VPE <sup>1)</sup>	PiM € pro VPE <sup>1)</sup>	VSE	PoM € pro VSE <sup>1)</sup>	TP	RG
577043	391778	Führungsschiene	FS 1400/2-KP	1	140,87	169,04	1	140,87	0	213001
577044	391785	Führungsschiene	FS 1900/2-KP	1	220,50	264,60	1	220,50	0	213001
577045	391617	Sanierungsschleifer	RG 130 ECI-Plus	1	942,30	1.130,76	1	942,30	70	112001
577059	399903	Sanierungsschleifer	RG 130 ECI-Set DIA HD	1	1.199,90	1.439,88	1	1.199,90	70	112001
577060	399910	Sanierungsschleifer	RG 130 ECI-Set DIA AB	1	1.199,90	1.439,88	1	1.199,90	70	112001
577061	399927	Sanierungsschleifer	RG 130 ECI-Set DIA TH	1	1.285,30	1.542,36	1	1.285,30	70	112001
577062	399934	Sanierungsschleifer	RG 130 ECI-Set DIA PA	1	1.285,30	1.542,36	1	1.285,30	70	112001
577065	394465	Akku-Absaugmobil	CTLC MINI I-Basic	1	507,20	608,64	1	507,20	32	109013
577066	394472	Akku-Absaugmobil	CTLC MIDI I-Basic	1	565,16	678,19	1	565,16	36	109013
577067	391792	Akku-Absaugmobil	CTMC MIDI I-Basic	1	681,09	817,31	1	681,09	43	109015
577072	394687	Schnellspannbohrfutter	KC 13-1/2-MMFP	1	83,52	100,22	1	83,52	0	201004
577073	394694	Zusatzhandgriff	AHS-43/230	1	16,84	20,21	1	16,84	0	201007
577074	393734	Absaugvorrichtung	RSC-AV	1	10,93	13,12	1	10,93	0	204001
577082	399187	Vorritz-Sägeblatt	DIA 47x2,5x6,35 T1	1	65,03	78,04	1	65,03	0	502002
577100	394717	Anschlussmuffe	D 36 DM-AS-B-LHS 225	1	28,16	33,79	1	28,16	0	309001
577101	394724	Saugschlauch	D 36x3,5-AS/KS/B/LHS 225	1	202,24	242,69	1	202,24	0	309001
577104	394809	Energie-Set	SYS 18V 4x4,0/TCL 6 DUO	1	489,14	586,97	1	489,14	0	230004
577109	394861	Energie-Set	SYS 18V 2x4,0/TCL 6 DUO	1	299,97	359,96	1	299,97	0	230004
577132	395240	Hebelzwinge	MFT-HZ 80	1	48,42	58,10	1	48,42	0	205005
577133	395264	Systainer <sup>3</sup>	SYS3 M 187 ENG 18V	1	87,39	104,87	1	87,39	0	214001
577155	399637	Handy Ladestation	PHC 18	1	53,06	63,67	8	424,48	0	230005
577157	399699	Zubehör-Set	SYS3 M 137 FS/2-Set	1	263,49	316,19	1	263,49	0	213004
577158	401248	Saugschlauch	D 27/32x3,5m-AS/CTR	1	184,11	220,93	1	184,11	0	309001
577159	401262	Saugschlauch	D 27/32x5m-AS/CTR	1	224,86	269,83	1	224,86	0	309001
577160	401279	Saugschlauch	D 27x3m-AS-90°/CT	1	145,59	174,71	1	145,59	0	309001
577161	401286	Saugschlauch	D 27/32x3,5m-AS-90°/CT	1	184,11	220,93	1	184,11	0	309001
577162	401309	Anschlussmuffe	D 27 DM-AS/CT	1	20,96	25,15	1	20,96	0	309001
577173	399965	Staubfangbeutel	SB-KSC	1	47,58	57,10	1	47,58	0	205009
577213	401392	Aufbewahrungsbox	AB-CTC MINI/MIDI	1	32,86	39,43	1	32,86	0	209002
577244	402313	Schrauber- und Bohrer-Set	TID 18 HPC 4,0 I-Set T18	1	843,34	1.012,01	1	843,34	63	101007
577252	402337	Interface-Pad	IP-D220-LHS 2 225-SW	1	33,33	40,00	1	33,33	0	408006
577253	402368	Workcenter	WCR 1000 T-LOC	1	515,56	618,67	1	515,56	0	215007
577257	402405	Standard-Reinigungsset	RS-ST D 27/36-Plus	1	97,52	117,02	1	97,52	0	309002
577258	402412	Handwerker-Reinigungsset	RS-HW D 36-Plus	1	219,44	263,33	1	219,44	0	309002
577259	402429	Boden-Reinigungsset	RS-BD D 36-Plus	1	323,09	387,71	1	323,09	0	309002
577260	402436	Grobschmutz-Reinigungsset	RS-GS D 50	1	182,92	219,50	1	182,92	0	309002
577261	402443	Bodendüse	D 36 BD 300	1	24,97	29,96	1	24,97	0	309001
577274	404584	Parallelanschlag	PA-TS 60	1	56,65	67,98	1	56,65	0	202001
577280	404669	Absaug-Set	AB-AS CS/TKS	1	118,38	142,06	1	118,38	0	205001
577288	404805	Splitterschutz	SP-TS 60/5	5	17,55	21,06	1	17,55	0	202001
577293	404935	Adapter	AD-DOSH-FS	1	26,26	31,51	1	26,26	0	297002
577294	404942	Doppelsaugheber	GEKO DOSH-Set	1	107,07	128,48	1	107,07	0	297002
577323	405611	HighPower Akkupack	BP 18 Li 8,0 HP-ASI	1	189,50	227,40	1	189,50	0	230002
577327	405680	Energie-Set	SYS 18V 2x8,0/SCA16	1	414,87	497,84	1	414,87	0	230004
577333	405703	Akku-Bohrschrauber	CXS 18-Basic-Set	1	339,88	407,86	1	339,88	24	101010
577335	405727	Akku-Bohrschrauber	TXS 18-Basic-Set	1	339,88	407,86	1	339,88	24	101010
577339	421826	Exoskelett	EXO 18 HPC 4,0 I-Plus	1	2.800,00	3.360,00	6	16.800,00	114	131001
577341	405864	Abdeckung	ABSA-TS55/60	1	58,08	69,70	1	58,08	0	202001
577342	405895	Akku-Tauchsäge	TSC 55 5,0 KEBI-Plus/XL	1	955,94	1.147,13	1	955,94	57	102006
577346	406045	Systainer <sup>3</sup>	SYS3 DF M 137	1	84,78	101,74	1	84,78	0	214001
577347	406069	Systainer <sup>3</sup>	SYS3 DF M 187	1	89,76	107,71	1	89,76	0	214001
577348	406076	Systainer <sup>3</sup>	SYS3 DF M 237	1	94,61	113,53	1	94,61	0	214001
577354	408612	Langhalsschleifer	LHS 2-M 225 EQ	1	1.215,55	1.458,66	1	1.215,55	78	108011
577371	406212	Akku-Tischkreissäge	CSC SYS 50 EBI-Basic-Set	1	2.226,21	2.671,45	1	2.226,21	138	105012
577374	406267	Akku-Tischkreissäge	CSC SYS 50 EBI-Plus	1	2.199,16	2.638,99	1	2.199,16	138	105012
577379	406328	Akku-Tischkreissäge	CSC SYS 50 EBI-Set	1	2.564,31	3.077,17	1	2.564,31	138	105012
577384	406380	Akkupack	BP 12 Li 2,5 C	1	54,06	64,87	1	54,06	0	230002
577391	408711	Akku-Tauchsäge	TSC 55 5,0 KEBI-Plus/XL-FS	1	1.071,37	1.285,64	1	1.071,37	57	102006
577395	408773	Bohrerkassette	BKS SYS3 D3-8 K CE/W	1	73,39	88,07	1	73,39	0	401002
577396	408766	Bohrerkassette	BKS SYS3 D3-10 CE/W	1	73,39	88,07	1	73,39	0	401002
577397	408780	Bohrerkassette	BKS SYS3 D4-10 CE/S	1	68,90	82,68	1	68,90	0	401002
577398	408797	Bohrerkassette	BKS SYS3 D5-12 SDS	1	87,76	105,31	1	87,76	0	501004
577399	408810	Bitkassette	BKS SYS3 100mm CE	1	53,72	64,46	1	53,72	0	401001
577400	408742	Bitkassette	BKS SYS3 50mm CE	1	103,53	124,24	1	103,53	0	401001
577401	408827	Bitkassette	BKS SYS3 25mm	1	30,98	37,18	1	30,98	0	501001
577402	408834	Bohrerkassette	BKS SYS3 D3-10 HSS CE	1	84,10	100,92	1	84,10	0	401002
577403	408841	Metallbohrer	D3 HSS CE/3	3	43,93	52,72	1	43,93	0	401002
577404	408865	Metallbohrer	D4 HSS CE/3	3	45,70	54,84	1	45,70	0	401002
577405	408872	Metallbohrer	D5 HSS CE/3	3	47,70	57,24	1	47,70	0	401002
577406	408889	Metallbohrer	D6 HSS CE/3	3	49,48	59,38	1	49,48	0	401002
577407	408896	Metallbohrer	D8 HSS CE/3	3	51,48	61,78	1	51,48	0	401002
577408	408919	Metallbohrer	D10 HSS CE/3	3	53,35	64,02	1	53,35	0	401002
577409	409183	Versorgungseinheit	VE-CT	1	571,39	685,67	1	571,39	0	209002
577410	409343	Absaugmobil	CT 15 E	1	357,83	429,40	1	357,83	23	109019
577415	409411	Absaugmobil	CT 15 E-Set	1	397,96	477,55	1	397,96	23	109019
577417	409435	Tauchsäge	TS 60 KEBQ-Plus-FS	1	798,62	958,34	1	798,62	49	102001
577424	409527	Akku-Leistensäge	SYMC 70 EB-Basic	1	986,34	1.183,61	1	986,34	67	105003
577457	410363	Langhalsschleifer- und Sauger-Set	LHS 2-M 225 EQ/CTL 36-Set	1	2.239,25	2.687,10	1	2.239,25	137	108011
577458	410370	Langhalsschleifer- und Sauger-Set	LHS 2-M 225 EQ/CTM 36-Set	1	2.452,16	2.942,59	1	2.452,16	150	108011
577464	410462	Akku-Leistensäge	SYMC 70 4,0 EBI-Plus	1	1.286,31	1.543,57	1	1.286,31	67	105003
577484	412091	SELFCLEAN Filtersack	SC-FIS-CT 25/5	5	29,51	35,41	1	29,51	0	409001
577485	412114	Longlife-Filtersack	LL-FIS-CT25	1	174,86	209,83	1	174,86	0	209002
577486	412749	Säbelsägeblatt	SR 305/5/5	5	32,79	39,35	1	32,79	0	504001

\*SB-verpacktes Zubehör und Verbrauchsmaterial für Lochwand  
\*\*im Karton

VPE = Packungsinhalt pro Bestellnummer  
VSE = Handels-Versandeinheit pro Bestellnummer

<sup>1)</sup> Unverbindliche Preisempfehlung des Herstellers.  
Preise des Händlers können abweichen.

# Preisliste / Numerische Reihenfolge

Bestell-Nr.	EAN-Nr. 4014549...	Bezeichnung	Typ	VPE	PoM € pro VPE <sup>1)</sup>	PiM € pro VPE <sup>1)</sup>	VSE	PoM € pro VSE <sup>1)</sup>	TP	RG
577487	412763	Säbelsägeblatt	HSR 230/4,3 BI/5	5	27,32	32,78	1	27,32	0	504001
577488	412770	Säbelsägeblatt	HSR 305/4,3 BI/5	5	38,25	45,90	1	38,25	0	504001
577489	412787	Säbelsägeblatt	HSR 150/1,6 BI/5	5	26,23	31,48	1	26,23	0	504001
577490	412794	Säbelsägeblatt	HSR 230/1,6 BI/5	5	36,06	43,27	1	36,06	0	504001
577491	412817	Säbelsägeblatt	SR 400/5	1	42,62	51,14	1	42,62	0	504001
577492	412824	Säbelsägeblatt	HMR 150/4,2	1	27,32	32,78	1	27,32	0	504001
577493	412831	Säbelsägeblatt	DHMR 150/3,4	1	27,32	32,78	1	27,32	0	504001
577494	412848	Säbelsägeblatt	DHMR 230/3,4	1	32,79	39,35	1	32,79	0	504001
577495	412862	Säbelsägeblatt	DHMR 305/3,4	1	38,25	45,90	1	38,25	0	504001
577496	412879	Säbelsägeblatt-Set	RS-Sort/5	5	27,32	32,78	1	27,32	0	504001
577498	412985	Absaugmobil	CT 25 E	1	450,26	540,31	1	450,26	32	109019
577501	413098	Systainer <sup>3</sup> ToolBag	SYS3 T-BAG M	1	176,68	212,02	1	176,68	0	214004
577502	413111	Tasche	T-BAG M T1/2	2	27,28	32,74	1	27,28	0	214004
577503	413128	Tasche	T-BAG M T2/2	2	27,28	32,74	1	27,28	0	214004
577504	413135	Tasche	T-BAG M T3/2	2	27,28	32,74	1	27,28	0	214004
577505	413142	Tasche	T-BAG M T4/2	2	27,28	32,74	1	27,28	0	214004
577507	413272	Akku-Deltaschleifer	DTSC 400-Basic	1	359,25	431,10	1	359,25	33	108013
577508	413289	Akku-Deltaschleifer	DTSC 400 3,0 I-Plus	1	596,71	716,05	1	596,71	33	108013
577509	413296	Akku-Deltaschleifer	DTSC 400 3,0 I-Set	1	756,94	908,33	1	756,94	33	108013
577517	413418	Deltaschleifer	DTS 400 REQ	1	374,56	449,47	1	374,56	22	108003
577518	413425	Deltaschleifer	DTS 400 REQ-Plus	1	415,79	498,95	1	415,79	22	108003
577530	413661	Schleifschuh	SSH-STF DELTA/9	1	37,22	44,66	1	37,22	0	408004
577536	413739	Absaugmobil	CT 25 E-Set	1	489,60	587,52	1	489,60	32	109019
577537	413746	Protection Pad	PP-STF DELTA/9/2	2	12,01	14,41	1	12,01	0	408006
577538	413760	Schleifblatt	STF DELTA/9 P40 GR/10	10	16,02	19,22	5	80,10	0	508017
577539	413777	Schleifblatt	STF DELTA/9 P80 GR/10	10	14,02	16,82	5	70,10	0	508017
577540	413784	Schleifblatt	STF DELTA/9 P120 GR/10	10	11,78	14,14	5	58,90	0	508017
577541	413791	Schleifblatt	STF DELTA/9 P180 GR/10	10	11,78	14,14	5	58,90	0	508017
577542	413814	Schleifblatt	STF DELTA/9 P40 GR/50	50	49,35	59,22	1	49,35	0	508017
577543	413821	Schleifblatt	STF DELTA/9 P60 GR/50	50	45,93	55,12	1	45,93	0	508017
577544	413838	Schleifblatt	STF DELTA/9 P80 GR/50	50	42,99	51,59	1	42,99	0	508017
577545	413845	Schleifblatt	STF DELTA/9 P100 GR/100	100	72,91	87,49	1	72,91	0	508017
577546	413869	Schleifblatt	STF DELTA/9 P120 GR/100	100	72,91	87,49	1	72,91	0	508017
577547	413876	Schleifblatt	STF DELTA/9 P150 GR/100	100	72,91	87,49	1	72,91	0	508017
577548	413883	Schleifblatt	STF DELTA/9 P180 GR/100	100	72,91	87,49	1	72,91	0	508017
577549	413890	Schleifblatt	STF DELTA/9 P220 GR/100	100	72,91	87,49	1	72,91	0	508017
577550	413913	Schleifblatt	STF DELTA/9 P240 GR/100	100	72,91	87,49	1	72,91	0	508017
577551	413920	Schleifblatt	STF DELTA/9 P320 GR/100	100	72,91	87,49	1	72,91	0	508017
577552	413937	Schleifblatt	STF DELTA/9 P400 GR/100	100	72,91	87,49	1	72,91	0	508017
577571	414170	Schleifblatt	STF DELTA/9 P40 RU2/50	50	49,35	59,22	1	49,35	0	508003
577572	414187	Schleifblatt	STF DELTA/9 P60 RU2/50	50	45,93	55,12	1	45,93	0	508003
577573	414194	Schleifblatt	STF DELTA/9 P80 RU2/50	50	42,99	51,59	1	42,99	0	508003
577574	414217	Schleifblatt	STF DELTA/9 P100 RU2/50	50	36,63	43,96	1	36,63	0	508003
577575	414224	Schleifblatt	STF DELTA/9 P120 RU2/50	50	36,63	43,96	1	36,63	0	508003
577576	414231	Schleifblatt	STF DELTA/9 P150 RU2/50	50	36,63	43,96	1	36,63	0	508003
577577	414248	Schleifblatt	STF DELTA/9 P180 RU2/50	50	36,63	43,96	1	36,63	0	508003
577578	414262	Schleifblatt	STF DELTA/9 P220 RU2/50	50	36,63	43,96	1	36,63	0	508003
577600	414637	Akku-Bohrhammer	BHC 18-Basic	1	368,97	442,76	1	368,97	33	101011
577602	414613	Akku-Bohrhammer	BHC 18 HPC 4,0 I-Plus	1	715,99	859,19	1	715,99	33	101011
577609	414736	Akku-Bohrschrauber	T 18+3 HPC 4,0 I-Set	1	751,56	901,87	1	751,56	32	101001
577612	414767	Akku-Bohrschrauber	TDC 18/4 5,0/4,0 I-Set	1	816,30	979,56	1	816,30	37	101001
577617	414880	Akku-Bohrschrauber	C 18 HPC 4,0 I-Set	1	751,56	901,87	1	751,56	32	101001
577621	414873	Akku-Schlagbohrschrauber	TPC 18/4 5,0/4,0 I-Set	1	830,93	997,12	1	830,93	41	101002
577622	415245	Akku-Schlagbohrschrauber	TPC 18/4 5,0/4,0 I-Set/XL	1	883,96	1.060,75	1	883,96	41	101002
577625	414835	Akku-Schlagbohrschrauber	TPC 18/4 I-Basic-Set	1	533,31	639,97	1	533,31	41	101002
577630	414989	Montage-Set Akku	T 18+3/PSC 420 HPC I-Set	1	1.029,19	1.235,03	1	1.029,19	69	103002
577649	415283	Akku-Bohrschrauber	TDC 18/4 5,0/4,0 I-Plus	1	636,51	763,81	1	636,51	37	101001
577651	415290	Akku-Schlagbohrschrauber	TPC 18/4 5,0/4,0 I-Plus	1	648,77	778,52	1	648,77	41	101002
577654	415337	Schrauber- und Bohrer-Set	TID 18 5,0/4,0-Set TPC 18/4	1	962,27	1.154,72	1	962,27	72	101007
577658	415429	Akkupack	BP 18 Li 3,0 C	1	84,72	101,66	1	84,72	0	230002
577660	418185	Akkupack	BP 18 Li 5,0 ASI	1	138,90	166,68	1	138,90	0	230002
577670	418284	Akku-Absaugmobil	CTLC MINI I-Plus	1	1.073,69	1.288,43	1	1.073,69	32	109013
577671	418291	Akku-Absaugmobil	CTLC MIDI I-Plus	1	1.131,65	1.357,98	1	1.131,65	36	109013
577672	418314	Akku-Absaugmobil	CTMC MIDI I-Plus	1	1.247,58	1.497,10	1	1.247,58	43	109015
577675	418345	Akku-Handkreissäge	HKC 55 5,0 EBI-Set-FSK 420	1	1.010,48	1.212,58	1	1.010,48	41	102007
577678	415443	Akku-Handkreissäge	HKC 55 5,0 EBI-Plus-SCA	1	803,40	964,08	1	803,40	41	102007
577681	415511	Akku-Rutscher	RTSC 400 3,0 I-Set	1	756,94	908,33	1	756,94	33	108013
577686	415573	Akku-Rutscher	RTSC 400 3,0 I-Plus	1	596,71	716,05	1	596,71	33	108013
577689	415610	Akku-Exzenterschleifer	ETSC 125 3,0 I-Set	1	756,94	908,33	1	756,94	33	108014
577694	417119	Akku-Exzenterschleifer	ETSC 125 3,0 I-Plus	1	596,71	716,05	1	596,71	33	108014
577697	417140	Akku-Kantenschleifer	ES-ETSC 125 3,0 I-Plus	1	680,36	816,43	1	680,36	33	108016
577700	417225	Akku-Winkelschleifer	AGC 18-125 5,0 EBI-Plus	1	678,20	813,84	1	678,20	34	117003
577704	417348	Akkupack	BP 18 Li 3,0 Ergo I	1	108,23	129,88	1	108,23	0	230002
577707	418376	Energie-Set	SYS 18V 2x5,0/TCL 6 DUO	1	338,10	405,72	1	338,10	0	230004
577709	417515	Energie-Set	SYS 18V 4x5,0/TCL 6 DUO	1	566,49	679,79	1	566,49	0	230004
577743	418819	Vorritzer-Tauchsäge	TSV 60 KEQB-Plus-FS	1	1.103,92	1.324,70	1	1.103,92	63	102001
577766	419830	Systainer <sup>3</sup>	SYS3-COMBI M 287	1	133,39	160,07	1	133,39	0	214013
577767	419847	Systainer <sup>3</sup>	SYS3-COMBI M 337	1	143,36	172,03	1	143,36	0	214013
577769	419878	Sortainer <sup>3</sup>	SYS3-SORT/3 M 337	1	147,39	176,87	1	147,39	0	214002
577770	419885	Sortainer <sup>3</sup>	SYS3-SORT/2 M 337	1	147,39	176,87	1	147,39	0	214002
577775	420164	Akku-Kapp-Zugsäge	KSC 60 EB-Basic	1	1.005,37	1.206,44	1	1.005,37	62	105011
577792	421512	Gehörschutz	GHS 25 I	1	162,84	195,41	1	162,84	0	331001
577794	421536	Ohrstöpsel	EB-W-S1/12	12	15,19	18,23	1	15,19	0	331001

\*SB-verpacktes Zubehör und Verbrauchsmaterial für Lochwand  
 \*\*im Karton

VPE = Packungsinhalt pro Bestellnummer  
 VSE = Handels-Versandseinheit pro Bestellnummer

<sup>1)</sup> Unverbindliche Preisempfehlung des Herstellers.  
 Preise des Händlers können abweichen.

# Preisliste / Numerische Reihenfolge

Bestell-Nr.	EAN-Nr. 4014549...	Bezeichnung	Typ	VPE	PoM € pro VPE <sup>1)</sup>	PiM € pro VPE <sup>1)</sup>	VSE	PoM € pro VSE <sup>1)</sup>	TP	RG
577795	421543	Ohrstöpsel	EB-Y-S2/12	12	15,19	18,23	1	15,19	0	331001
577796	421567	Ohrstöpsel	EB-R-S3/12	12	15,19	18,23	1	15,19	0	331001
577797	421574	Ohrstöpsel	EB-G-L1/12	12	15,19	18,23	1	15,19	0	331001
577798	421581	Ohrstöpsel	EB-B-L2/12	12	15,19	18,23	1	15,19	0	331001
577799	421598	Ohrstöpsel	EB-M-L3/12	12	15,19	18,23	1	15,19	0	331001
577800	421611	Ohrstöpsel	EB-SLC/12	12	15,19	18,23	1	15,19	0	331001
577836	428818	Kantenanleimer	KA 65-Plus	1	3.102,56	3.723,07	1	3.102,56	186	127001
577840	428870	Kantenanleimer	KA 65-Set	1	3.637,09	4.364,51	1	3.637,09	186	127001
577932	431962	Führungsschiene	FS 1400/2-KP-Set	1	373,55	448,26	1	373,55	0	213004
577946	432723	Tragegeschirr	TG-EXO 18	1	180,00	216,00	1	180,00	0	231001
577947	432730	Kopfstütze	KS-EXO 18	1	30,00	36,00	1	30,00	0	231001
577954	432969	Akku-Kapp-Zugsäge	KSC 60 EB 5,0 I-Plus	1	1.343,47	1.612,16	1	1.343,47	62	105011
577958	433010	Akku-Kapp-Zugsäge	KSC 60 EB 5,0 I-UG-Set	1	2.378,36	2.854,03	1	2.378,36	62	105011
577962	433065	Vorritz-Sägeblatt	DIA 47x2,5x6,35 T2	1	80,00	96,00	1	80,00	0	502002
577963	433072	Transporttasche	LHS 2-M 225-BAG	1	109,34	131,21	1	109,34	0	208009
577984	436547	Staubfangbeutel	SB-CSC SYS	1	30,93	37,12	1	30,93	0	205015
578005	436820	Oberfräse	OF 1010 REBQ-Plus	1	618,39	742,07	1	618,39	38	106001
578031	437872	Exoskelett	EXO 18-Basic	1	2.511,00	3.013,20	6	15.066,00	114	131001
578046	437476	Zubehör-Set	ZS-OF 1010 M	1	273,22	327,86	1	273,22	0	206001
578049	437513	Oberfräse	OF 1010 REBQ-Set	1	891,61	1.069,93	1	891,61	38	106001
578051	437568	Oberfräse	OF 1010 REBQ-FS-Set	1	968,87	1.162,64	1	968,87	38	106001
578053	437537	Oberfräse	OF 1010 REBQ-FS-Set+Box	1	1.232,83	1.479,40	1	1.232,83	38	106001
578054	437827	Seitenanschlag	SA-OF 1010/MFK	1	59,80	71,76	1	59,80	0	206001
578055	437773	Lichtmodul	LM-OF 1010 R	1	37,12	44,54	1	37,12	0	206001
578056	437582	Einsatzboxen	50x50/50x100x68-Set	1	25,37	30,44	1	25,37	0	214015
578057	437643	Laufsohle	LAS-OF 1010 R	1	18,66	22,39	1	18,66	0	206001
578058	437667	Auflage	AFB-OF 1010 R	1	27,32	32,78	1	27,32	0	206001
578059	437599	Modul-Kantenfräse	MFK 700 EQ-Set	1	714,97	857,96	1	714,97	33	106002
578061	437629	Modul-Kantenfräse	MFK 700 EQ-Plus	1	566,57	679,88	1	566,57	33	106002
578069	437889	Tasche	FS-BAG 1900	1	92,79	111,35	1	92,79	0	202001
578070	437896	Tasche	FS-BAG 3000	1	123,72	148,46	1	123,72	0	202001
578071	437919	Stichsägeblatt-Set	STS-Sort/21 W/P/M	1	92,79	111,35	1	92,79	0	503001
578072	437926	Stichsägeblatt-Set	STS-Sort/21 P/M/B	1	92,79	111,35	1	92,79	0	503001
583129	141908	Handschleifklotz	HSK-STF-46x178	1	15,55	18,66	1	15,55	0	408004
583290	076989	Lochreihen-Set	LR 32 Set	1	284,22	341,06	1	284,22	0	206003
691131	139561	Druckluft-Exzenterschleifer	LEX 3 77/2,5	1	495,89	595,07	1	495,89	28	108007
767887	206058	Wendelrührer	HS 3 120x600 R M14	1	44,29	53,15	1	44,29	0	511001
767921	206034	Wendelrührer	HS 3 120x600 L M14	1	44,29	53,15	1	44,29	0	511001
767973	204924	Flansch	BF-AG 22,2	1	6,84	8,21	1	6,84	0	217001
767982	204672	Werkzeugkopf	SZ-RG 80	1	189,17	227,00	1	189,17	0	212002
767983	204757	Werkzeugkopf	DIA HARD-RG 80	1	279,63	335,56	1	279,63	0	212003
767984	204764	Werkzeugkopf	DIA ABRASIVE-RG 80	1	279,63	335,56	1	279,63	0	212003
768017	205181	Diamantscheibe	DIA HARD-D130 PREMIUM	1	257,60	309,12	1	257,60	0	412002
768018	205198	Diamantscheibe	DIA ABRASIVE-D130 PREMIUM	1	257,60	309,12	1	257,60	0	412002
768020	204726	Werkzeugkopf	SZ-RG 150	1	502,37	602,84	1	502,37	0	212002
768021	204795	Werkzeugkopf	DIA HARD-RG 150	1	577,16	692,59	1	577,16	0	212003
768022	204818	Werkzeugkopf	DIA ABRASIVE-RG 150	1	577,16	692,59	1	577,16	0	212003
768023	205235	Diamantscheibe	DIA THERMO-D130 PREMIUM	1	343,00	411,60	1	343,00	0	412002
768092	205686	Rührstab	HS 3 COMBI 140x600 FF	1	180,92	217,10	1	180,92	0	411001
768113	205945	Steckschlüssel	SW 8-DC UNI FF 2x	2	18,26	21,91	1	18,26	0	501007
768116	204894	Schnellspanner	FS-RAPID/L	1	57,01	68,41	1	57,01	0	213002
768129	205464	Kreissägeblatt	HW 160x2,2x20 W18	1	51,23	61,48	1	51,23	0	502001
768135	204597	Reduziermuffe	DC-D 36/27-AS	1	28,86	34,63	1	28,86	0	309001
768138	206041	Wendelrührer	HS 3 140x600 L M14	1	49,48	59,38	1	49,48	0	511001
768165	205952	Steckschlüssel	SW 3/8"-DC UNI FF 2x	2	18,26	21,91	1	18,26	0	501007
768613	207048	Zusatzhandgriff	AH-43/230	1	16,84	20,21	1	16,84	0	201007
768615	207055	Zusatzhandgriff	AH-43/185	1	13,54	16,25	1	13,54	0	201007
768708	206065	Wendelrührer	HS 3 140x600 R M14	1	49,48	59,38	1	49,48	0	511001
768709	206171	Wendelrührer	HS 3 160x600 L M14	1	56,53	67,84	1	56,53	0	511001
768710	206188	Wendelrührer	HS 3 160x600 R M14	1	56,53	67,84	1	56,53	0	511001
768712	204474	Reduzierring	A-GD 57/43	1	16,15	19,38	1	16,15	0	201007
768768	204429	Zimmerei-Bohrständer	GD 320	1	364,21	437,05	1	364,21	0	201005
768800	205693	Rührstab	HS 3 DOUBLE 140x600 FF	1	180,92	217,10	1	180,92	0	411001
769018	206539	Spannmutter	UF-AG M14	1	10,72	12,86	1	10,72	0	217001
769030	206546	Wendelrührer	HS 2 120x600 M14	1	34,27	41,12	1	34,27	0	511001
769031	206157	Wendelrührer	HS 2 140x600 M14	1	36,98	44,38	1	36,98	0	511001
769032	206164	Wendelrührer	HS 2 160x600 M14	1	51,48	61,78	1	51,48	0	511001
769042	204443	Zimmerei-Bohrständer	GD 460 A	1	513,21	615,85	1	513,21	0	201005
769045	204498	Zusatzhandgriff	AH-57/275	1	30,39	36,47	1	30,39	0	201007
769050	205716	Fräsrads	HW-SZ 35	1	346,88	416,26	1	346,88	0	412001
769054	205730	Diamantscheibe	DIA HARD-D80	1	216,96	260,35	1	216,96	0	412002
769055	205747	Diamantscheibe	DIA ABRASIVE-D80	1	216,96	260,35	1	216,96	0	412002
769061	204375	Zahnkranzbohrfutter	CC-16 FFP	1	151,59	181,91	1	151,59	0	201004
769064	204344	Adapter	AD-3/8" FF	1	74,32	89,18	1	74,32	0	201003
769066	205822	Schwert	GB 10"-SSU 200	1	72,09	86,51	1	72,09	0	426001
769067	204399	Schnellspannbohrfutter	KC 13-1/2-K-FFP	1	73,03	87,64	1	73,03	0	201004
769068	204511	Adapter	AD SDS-plus/FastFix	1	21,91	26,29	1	21,91	0	201007
769069	205754	Diamantscheibe	DIA HARD-D150	1	464,80	557,76	1	464,80	0	412002
769070	205761	Diamantscheibe	DIA ABRASIVE-D150	1	464,80	557,76	1	464,80	0	412002
769075	204948	Absaughaube	DCC-AG 125	1	211,20	253,44	1	211,20	0	217001
769078	205914	Bit	PZ 2-AF-55 3x	3	21,91	26,29	1	21,91	0	501001
769080	204856	Führungstisch	GT-RG 130	1	45,70	54,84	1	45,70	0	212005
769081	204993	Bürstenkranz	BC-DCG AG 125	1	24,51	29,41	1	24,51	0	217001

\*SB-verpacktes Zubehör und Verbrauchsmaterial für Lochwand  
\*\*im Karton

VPE = Packungsinhalt pro Bestellnummer  
VSE = Handels-Versandeinheit pro Bestellnummer

<sup>1)</sup> Unverbindliche Preisempfehlung des Herstellers.  
Preise des Händlers können abweichen.

# Preisliste / Numerische Reihenfolge

Bestell-Nr.	EAN-Nr. 4014549...	Bezeichnung	Typ	VPE	PoM € pro VPE <sup>1)</sup>	PiM € pro VPE <sup>1)</sup>	VSE	PoM € pro VSE <sup>1)</sup>	TP	RG
769083	204788	Werkzeugkopf	DIA THERMO-RG 150	1	732,76	879,31	1	732,76	0	212003
769085	205778	Diamantscheibe	DIA THERMO-D150	1	620,74	744,89	1	620,74	0	412002
769088	205839	Sägekette	SC 3/8"-91 I-57E	1	117,44	140,93	1	117,44	0	426001
769089	205846	Schwert	GB 13"-IS 330	1	108,01	129,61	1	108,01	0	426001
769090	205853	Sägekette	SC 3/8"-91 IH-57E	1	117,44	140,93	1	117,44	0	426001
769091	204665	Adapter	AD-EF-M14/80 ErgoFix	1	18,96	22,75	1	18,96	0	211002
769097	206355	Winkelvorsatz	AU-43 FFP	1	203,53	244,24	1	203,53	0	201003
769098	205563	Parallelanschlag	PA-SSU 200	1	51,59	61,91	1	51,59	0	226001
769100	205860	Sägekette	SC 3/8"-91 I-39E	1	78,45	94,14	1	78,45	0	426001
769101	205877	Sägekette	SC 3/8"-91 U-39E	1	38,63	46,36	1	38,63	0	426001
769102	205884	Sägekette	SC 3/8"-91 F-39E	1	48,42	58,10	1	48,42	0	426001
769103	205891	Sägekette	SC 3/8"-91 L-39E	1	48,42	58,10	1	48,42	0	426001
769110	204863	Bürstenkranz	BC-RG 130	1	30,86	37,03	1	30,86	0	212005
769111	205624	Steinbohrer	DB STONE CE D4 3x	3	35,69	42,83	1	35,69	0	401002
769112	205631	Steinbohrer	DB STONE CE D5 3x	3	36,39	43,67	1	36,39	0	401002
769113	205648	Steinbohrer	DB STONE CE D6 3x	3	39,57	47,48	1	39,57	0	401002
769114	205655	Steinbohrer	DB STONE CE D8 3x	3	42,99	51,59	1	42,99	0	401002
769115	205662	Steinbohrer	DB STONE CE D10 3x	3	48,05	57,66	1	48,05	0	401002
769117	206263	Rührbesen	CS 140x600 M14	1	42,99	51,59	1	42,99	0	511001
769118	206270	Rührbesen	CS 120x600 M14	1	38,17	45,80	1	38,17	0	511001
769121	204870	Balancer	BR-RG 150	1	278,92	334,70	1	278,92	0	212005
769123	204887	Bürstenkranz	BC-RG 150	1	25,91	31,09	1	25,91	0	212005
769124	205921	Bit	PH 2-AF-55 3x	3	21,91	26,29	1	21,91	0	501001
769125	205938	Bithalter	BH-DWC	1	11,54	13,85	1	11,54	0	501001
769126	204368	Tiefenanschlag	DC UNI FF	1	142,17	170,60	1	142,17	0	201003
769132	205150	Fräsrاد	HW-SZ 12	1	143,35	172,02	1	143,35	0	412001
769133	205167	Fräsrاد	HW-FZ 12	1	143,35	172,02	1	143,35	0	412001
769134	204542	Filterelement	HF-CT 17	1	38,28	45,94	1	38,28	0	209005
769135	204559	Nassfilter	NF-CT 17	1	28,16	33,79	1	28,16	0	209002
769136	206362	Filtersack	FIS-CT 17/5	5	37,22	44,66	1	37,22	0	409001
769137	205396	Bitkassette	TX 10-50/BH-SORT/31x	1	41,47	49,76	1	41,47	0	501001
769138	205419	Bitkassette	BIT/BH-SORT/31x	1	41,47	49,76	1	41,47	0	501001
769142	205426	Schnellbauschrauben	DWS C FT 3,9x25 1000x	1000	40,40	48,48	1	40,40	0	501008
769143	205433	Schnellbauschrauben	DWS C FT 3,9x35 1000x	1000	40,40	48,48	1	40,40	0	501008
769144	205440	Schnellbauschrauben	DWS C CT 3,9x35 1000x	1000	40,40	48,48	1	40,40	0	501008
769145	205457	Schnellbauschrauben	DWS C CT 3,9x45 1000x	1000	40,40	48,48	1	40,40	0	501008
769146	204351	Magazinvorsatz	AF 55-DWC	1	195,05	234,06	1	195,05	0	201003
769154	206553	Diamanttrennscheibe	ALL-D 125 PREMIUM	1	92,22	110,66	1	92,22	0	517006
769158	205518	Diamanttrennscheibe	C-D 125 PREMIUM	1	108,01	129,61	1	108,01	0	517006
769162	205556	Diamanttrennscheibe	TL-D125 PREMIUM	1	61,37	73,64	1	61,37	0	517006
769166	205211	Diamantscheibe	DIA STONE-D130 PREMIUM	1	257,60	309,12	1	257,60	0	412002
769538	209042	Parallelanschlag	PG-HK 132	1	161,02	193,22	1	161,02	0	202004
769539	209059	Hobeleinrichtung	NS-HK 250x50	1	1.370,82	1.644,98	1	1.370,82	0	202004
769540	209066	Kerveneinrichtung	RS-HK 160x80	1	1.406,99	1.688,39	1	1.406,99	0	202004
769542	209080	Vorschneider	CT-HK HW 14x14x2/6	6	44,64	53,57	1	44,64	0	421001
769543	209097	Wendemesser	CT-HK HW 80x13x2,2/3	3	165,15	198,18	1	165,15	0	507001
769544	209110	Wendemesser	CT-HK HW 50x12x1,5/3	3	42,99	51,59	1	42,99	0	507001
769545	209127	Wendemesser	RN-PL 19x1x205 Tri. 6x	6	122,15	146,58	1	122,15	0	507001
769546	209134	Wendemesser	RN-PL 19x1x245 Tri. 6x	6	131,69	158,03	1	131,69	0	507001
769547	209141	Fräskettengarnitur	MF-CM 28x35x100 A	1	980,35	1.176,42	1	980,35	0	523001
769548	209158	Fräskettengarnitur	MF-CM 28x40x100 A	1	955,38	1.146,46	1	955,38	0	523001
769550	209172	Fräskettengarnitur	MF-CM 30x30x125 B	1	1.118,28	1.341,94	1	1.118,28	0	523001
769551	209189	Fräskette	MC-CM 28x35/40x100 A	1	438,53	526,24	1	438,53	0	523002
769552	209196	Fräskette	MC-CM 28x40x150 A	1	467,03	560,44	1	467,03	0	523002
769553	209219	Fräskette	MC-CM 30x30x125 B	1	592,71	711,25	1	592,71	0	523002
769620	210123	Zusatzhandgriff	AH-M8 VIBRASTOP	1	14,84	17,81	1	14,84	0	217001
769669	211915	Führungsschiene	GC 2000	1	314,15	376,98	1	314,15	0	213003
769670	211922	Führungsschiene	GC 3000	1	433,46	520,15	1	433,46	0	213003
769671	211939	Winkelanschlag	GC 1000-WA	1	392,83	471,40	1	392,83	0	213003
769941	221631	Kappschiene	FSK 250	1	179,52	215,42	1	179,52	0	213001
769942	221617	Kappschiene	FSK 420	1	207,08	248,50	1	207,08	0	213001
769943	221624	Kappschiene	FSK 670	1	234,63	281,56	1	234,63	0	213001
769953	223314	Absaughaube	DCC-AG 125 FH	1	126,03	151,24	1	126,03	0	217001

\*SB-verpacktes Zubehör und Verbrauchsmaterial für Lochwand  
\*\*im Karton

VPE = Packungsinhalt pro Bestellnummer  
VSE = Handels-Versandseinheit pro Bestellnummer

<sup>1)</sup> Unverbindliche Preisempfehlung des Herstellers.  
Preise des Händlers können abweichen.

## Festool Set-Varianten 2024

Bezeichnung	Artikel-Nr.
beinhaltet	
<b>Absaugmobil CLEANTEC CTL 36 E AC PLANEX</b>	<b>576850</b>
Absaugmobil CLEANTEC CTL 36 E AC-LHS	574960
Werkzeughalter WHR-CT LHS 2	205274
<b>Absaugmobil CLEANTEC CTM 36 E AC PLANEX</b>	<b>576853</b>
Absaugmobil CLEANTEC CTM 36 E AC-LHS	574984
Werkzeughalter WHR-CT LHS 2	205274
<b>Akku-Absaugmobil CLEANTEC CTLC MINI I-Plus</b>	<b>577670</b>
Akku-Absaugmobil CLEANTEC CTLC MINI I-Basic	577065
Energie-Set SYS 18V 4x5,0/TCL6 DUO	577709
<b>Akku-Absaugmobil CLEANTEC CTLC MIDI I-Plus</b>	<b>577671</b>
Akku-Absaugmobil CLEANTEC CTLC MIDI I-Basic	577066
Energie-Set SYS 18V 4x5,0/TCL6 DUO	577709
<b>Akku-Absaugmobil CLEANTEC CTMC SYS HPC 4,0 I-Plus</b>	<b>576942</b>
Akku-Absaugmobil CLEANTEC CTMC SYS I-Basic	576933
Energie-Set SYS 18V 4x4,0/TCL6 DUO	577104
<b>Akku-Absaugmobil CLEANTEC CTMC MIDI I-Plus</b>	<b>577672</b>
Akku-Absaugmobil CLEANTEC CTMC MIDI I-Basic	577067
Energie-Set SYS 18V 4x5,0/TCL6 DUO	577709
<b>Akku-Absaugmobil CLEANTEC CTLC SYS HPC4,0 I-Plus</b>	<b>576944</b>
Akku-Absaugmobil CLEANTEC CTLC SYS I-Basic	576936
Energie-Set SYS 18V 4x4,0/TCL6 DUO	577104
<b>Akku-Dämmstoffssäge ISC 240 HPC 4,0 EB-Plus XL-FS</b>	<b>576572</b>
Akku-Dämmstoffssäge ISC 240 HPC4,0 EBI-Plus	576569
Winkelanschlag FS-WA-ISC	575413
Führungsschiene FS 1400/2 verpackt	491498
<b>Akku-Kreissäge HKC 55 5,0 EBI-Set-FSK 420</b>	<b>577675</b>
Akku-Kreissäge HKC 55 5,0 EBI-Plus-SCA	577678
Kappschiene FSK 420	769942
<b>Akku-Kapp-Zugsäge KSC 60 EB 5,0 I-Plus</b>	<b>577954</b>
Akku-Kapp-Zugsäge KSC 60 EB-Basic	577775
Energie-Set SYS 18V 2x5,0/TCL6 DUO	577707
<b>Akku-Leistensäge SYMC 70 4,0 EBI-Plus</b>	<b>577464</b>
Akku-Leistensäge SYMC 70 EB-Basic	577424
Energie-Set SYS 18V 2x4,0/TCL6DUO	577109

Bezeichnung	Artikel-Nr.
beinhaltet	
<b>Akku-Kapp-Zugsäge KSC 60 5,0 I-UG-Set</b>	<b>577958</b>
Akku-Kapp-Zugsäge KSC 60 EB-Basic	577775
Energie-Set SYS 18V 2x5,0/TCL6 DUO	577707
Untergestell UG-KS 60	200129
Kappanschlag KA-UG-KS 60-R/L	201909
<b>Akku-Pendelstichsäge CARVEX PSC 420 HPC 4,0 EBI-Set</b>	<b>576523</b>
Akku-Pendelstichsäge CARVEX	
PSC 420 HPC 4,0 EBI-Plus	576525
Zubehör-SYS ZH-SYS-PS 420	576789
<b>Akku-Tauchsäge TSC 55 KEBI-Plus/XL-FS</b>	<b>577391</b>
Akku-Tauchsäge TSC 55 KEBI-Plus/XL	577342
Führungsschiene FS 1400/2 verpackt	491498
<b>Auszug SYS-AZ Set</b>	<b>500767</b>
Auszug SYS-AZ (5 St.)	500692
<b>Baustrahler DUO-Set</b>	<b>576402</b>
Baustrahler DUO-Plus	576406
Stativ ST DUO 200	200038
<b>CT-Absaugarm CT-ASA CT 26/36/SB</b>	<b>496372</b>
CT-Absaugarm CT-ASA	492452
Schubbügel SB-CT 26/36	495802
Abstützung CT26/36-ASA/SB	496780
<b>Dia-Trennsystem DSC-AG 125 Plus-FS</b>	<b>576549</b>
Dia-Trennsystem DSC-AG 125 Plus	576547
Führungsschiene FS 800/2 verpackt	491499
<b>Diamantschleifer RG 130 ECI-Set DIA AB</b>	<b>577060</b>
Diamantschleifer RG 130 ECI-Plus	577045
Diamantscheibe DIA ABRASIVE-D130 PREMIUM	768018
<b>Diamantschleifer RG 130 ECI-Set DIA HD</b>	<b>577059</b>
Diamantschleifer RG 130 ECI-Plus	577045
Diamantscheibe DIA HARD-D130 PREMIUM	768017
<b>Diamantschleifer RG 130 ECI-Set DIA PA</b>	<b>577062</b>
Diamantschleifer RG 130 ECI-Plus	577045
Diamantscheibe DIA Paint-D130 PREMIUM	204176

# Festool Set-Varianten 2024

Bezeichnung	Artikel-Nr.
beinhaltet	
<b>Diamantschleifer RG 130 ECI-Set DIA TH</b>	<b>577061</b>
Diamantschleifer RG 130 ECI-Plus	577045
Schruppscheibe Dia Thermo-RGP 130	768023
<b>Dübelfräse DOMINO DF 500 Q-Set</b>	<b>576420</b>
Dübelfräse DOMINO DF 500 Q-Plus	576413
Leistenanschlag LA-DF 500	493487
Queranschlag QA-DF 500/700	498590
<b>Handkreissäge HK 55 EBQ-Plus-FS</b>	<b>576126</b>
Handkreissäge HK 55 EBQ-Plus	576121
Führungsschiene FS 1400/2 verpackt	491498
<b>Handkreissäge HK 55 EBQ-Plus-FSK420</b>	<b>576131</b>
Handkreissäge HK 55 EBQ-Plus	576121
Kappschiene FSK 420	769942
<b>Handkreissäge HK 85 EB-Plus-FS</b>	<b>576138</b>
Handkreissäge HK 85 EB-Plus	576147
Führungsschiene FS 1400/2 verpackt	491498
<b>Kantenanleimer CONTURO KA 65-Set</b>	<b>577840</b>
Kantenanleimer CONTURO KA 65-Plus	577836
Kantenbearbeitungsset KB-KA 65 SYS3	576834
<b>Kapp-Zugsäge KAPEX KS 60 E-Set/XL-UG</b>	<b>574789</b>
Kapp-Zugsäge KAPEX KS 60 E-Set	561728
Untergestell UG-KS 60	200129
Kappanschlag KA-UG-KS 60-R/L	201909
<b>Kapp-Zugsäge KAPEX KS 120 REB-Set-MFT</b>	<b>576663</b>
Kapp-Zugsäge KAPEX KS 120 REB	575302
Kappanschlag KA-UG-KS 120-R/L	497514
Winkelabstützung AB-KA-UG/2	203356
Multifunktionstisch MFT/KAPEX	495465
Spannsatz SZ-KS	494693
<b>Kapp-Zugsäge KAPEX KS 120 REB-Set-UG</b>	<b>575313</b>
Kapp-Zugsäge KAPEX KS 120 REB	575302
Untergestell UG-KAPEX	497351
Kappanschlag KA-UG-R/L	497514
<b>Kreisschneider Set KS-PS 400 Set</b>	<b>497443</b>
Adapter-Tisch ADT-PS 400	497303
Kreisschneider KS-PS 400	497304

Bezeichnung	Artikel-Nr.
beinhaltet	
<b>Langhalsschleifer PLANEX LHS-E 225/CTM 36-Set</b>	<b>575455</b>
Langhalsschleifer PLANEX LHS-E 225 EQ	571934
Absaugmobil CLEANTEC CTM 36 E AC-LHS	574984
<b>Langhalsschleifer PLANEX LHS-E 225/CTL36-Set</b>	<b>575447</b>
Langhalsschleifer PLANEX LHS-E 225 EQ	571934
Absaugmobil CLEANTEC CTL 36 E AC-LHS	574960
<b>Langhalsschleifer PLANEX LHS 2 225 EQI/CTL 36-Set</b>	<b>576696</b>
Langhalsschleifer PLANEX LHS 2 225 EQI-Plus	575990
Absaugmobil CLEANTEC CTL 36 E AC-LHS	574960
Werkzeughalter WHR-CT LHS 2	205274
<b>Langhalsschleifer PLANEX LHS 2 225 EQI/CTM 36-Set</b>	<b>576698</b>
Langhalsschleifer PLANEX LHS 2 225 EQI-Plus	575990
Absaugmobil CLEANTEC CTM 36 E AC-LHS	574984
Werkzeughalter WHR-CT LHS 2	205274
<b>Langhalsschleifer PLANEX LHS2-M 225EQ/CTL 36-Set</b>	<b>577457</b>
Langhalsschleifer LHS 2-M 225 EQ	577354
Absaugmobil CTL 36 E AC-LHS	574960
Werkzeughalter WHR-CT LHS 2	205274
<b>Langhalsschleifer PLANEX LHS2-M 225EQ/CTM 36-Set</b>	<b>577458</b>
Langhalsschleifer LHS 2-M 225 EQ	577354
Absaugmobil CTM 36 E AC-LHS	574984
Werkzeughalter WHR-CT LHS 2	205274
<b>Mobile Werkstatt MW 1000</b>	<b>203802</b>
Mobile Werkstatt MW 1000 Basic	203454
Tisch TSB/1-MW 1000	203457
<b>Multifunktionstisch MFT/3 Conturo</b>	<b>500869</b>
Multifunktionstisch MFT/3 Conturo	707126
Adapter AP-KA 65	500175
<b>Oberfräse OF 1010 REBQ-Set</b>	<b>578049</b>
Oberfräse OF 1010 REBQ-Plus	578005
Zubehör-Set ZS-OF 1010 M	578046
<b>Oberfräse OF 1010 REBQ-FS-Set</b>	<b>578051</b>
Oberfräse OF 1010 REBQ-Plus	578005
Zubehör-Set ZS-OF 1010 M	578046
Führungsschiene FS 800/2 verpackt	491499



# Festool Set-Varianten 2024

Bezeichnung	Artikel-Nr.
beinhaltet	
<b>Oberfräse OF 1400 EBQ-Plus+Box-OF-S</b>	<b>576540</b>
Oberfräse OF 1400 EBQ-Plus	576207
Fräserbox Box OF HW 10x S8 Mix	498979
<b>Oberfräse OF 1010 REBQ-FS-Set+BOX</b>	<b>578053</b>
Oberfräse OF 1010 REBQ-Plus	578005
Zubehör-Set ZS-OF 1010 M	578046
Führungsschiene FS 800/2 verpackt	491499
Fräserbox Box OF HW 10x S8 Mix	498979
<b>Tauchsäge TS 55 FEBQ-Plus-FS</b>	<b>577010</b>
Tauchsäge TS 55 FEBQ-Plus	576703
Führungsschiene FS 1400/2 verpackt	491498
<b>Tauchsäge TS 60 KEBQ-Plus-FS</b>	<b>577417</b>
Tauchsäge TS 60 KEBQ-Plus	576721
Führungsschiene FS 1400/2 verpackt	491498
<b>Tauchsäge TSV 60 KEBQ-Plus-FS</b>	<b>577743</b>
Tauchsäge TSV 60 KEBQ-Plus	576730
Führungsschiene FS 1900/2 verpackt	491503
<b>Tischzugsäge PRECISIO CS 50 EBG-Set</b>	<b>574772</b>
Tischzugsäge PRECISIO CS 50 EBG	574765
Längsanschlag LA-CS 50/CMS	574796
Verlängerung VL	492092
Verbreiterung CS 50 VB	492090
Schiebetisch ST	492100
<b>Tischzugsäge PRECISIO CS 70 EBG-Set</b>	<b>574782</b>
Tischzugsäge PRECISIO CS 70 EBG	574776
Verbreiterung CS 70 VB	488060
Verlängerung CS 70 VL	488061
Längsanschlag CS 70 LA	488062
Schiebetisch CS 70 ST 650	490312
<b>Schleifklotz HSK-A-Set</b>	<b>497101</b>
Schleifklotz HSK-A 80x130	496962
Schleifklotz HSK-A 115x226	496963
Schleifklotz HSK-A 80x400	496964
Schleifklotz HSK-A 80x200	496965

Bezeichnung	Artikel-Nr.
beinhaltet	
<b>Schwertsäge UNIVERS SSU 200 EB-Plus-FS</b>	<b>576565</b>
Schwertsäge UNIVERS SSU 200 EB-PLUS	576563
Führungsschiene FS 800/2 verpackt	491499
<b>Systainersäge CSC SYS 50 EBI-Set</b>	<b>577379</b>
Systainersäge CSC SYS 50 EBI-Basic	576820
Energie-Set SYS 18V 2x5,0/TCL6 DUO	577707
Untergestell UG-CSC-SYS	577001
<b>Systainersäge CSC SYS 50 EBI-Plus</b>	<b>577374</b>
Systainersäge CSC SYS 50 EBI-Basic	576820
Energie-Set SYS 18V 2x5,0/TCL6 DUO	577707
<b>Systainersäge CSC SYS 50 EBI-Basic-Set</b>	<b>577371</b>
Systainersäge CSC SYS 50 EBI-Basic	576820
Untergestell UG-CSC-SYS	577001
<b>Streiflicht SYSLITE STL 450-Set</b>	<b>202911</b>
Streiflicht SYSLITE STL 450	201937
Adapter AD-ST DUO 200	201936
Stativ ST DUO 200	200038
<b>Tauchsäge TS 75 EBQ-Plus-FS</b>	<b>576115</b>
Tauchsäge TS 75 EBQ-Plus	576110
Führungsschiene FS 1400/2 verpackt	491498
<b>Tischkreissäge TKS 80 EBS-Set</b>	<b>575828</b>
Tischkreissäge TKS 80 EBS	575781
Verbreiterung VB TKS 80	575840
Verlängerung VL TKS 80	575825
Längsanschlag LA TKS 80	575826
Schiebetisch ST TKS 80	575827
<b>Untergestell UG-KA-KS 60-Set</b>	<b>202055</b>
Untergestell UG-KS 60	200129
Kappanschlag KA-UG-KS 60-R/L	201909
<b>Untergestell UG-KA-Set</b>	<b>497354</b>
Kappanschlag KA-UG-R/L	497514
Untergestell UG-KAPEX	497351

## Kohlebürsten 2024 (Preis je 1 Paar)

Modell	Teile-Nr.	Preis € o. MwSt. <sup>1)</sup>	Preis € m. MwSt. <sup>1)</sup>	Modell	Teile-Nr.	Preis € o. MwSt. <sup>1)</sup>	Preis € m. MwSt. <sup>1)</sup>
AG 125	627036	8,00	9,60	PS 2/PS 2 E	487878	9,95	11,94
AG 230	627041	14,50	17,40	PS 300 EQ	490219	14,30	17,16
AP 55 E/EB	488915	14,50	17,40	PSB 300 EQ	490219	14,30	17,16
AP 65 E/EB	488915	14,50	17,40	PSB 300 Q	490223	8,00	9,60
AP 85 EB	488920	14,50	17,40	RAP 150 FE	495144	8,15	9,78
AT 65 E/EB	488915	14,50	17,40	RAP 150.03 E	488530	17,00	20,40
ATF 55 E/EB	488915	14,50	17,40	RAP 180.03 E	485202	31,50	37,80
BMS 180 E	485202	31,50	37,80	RAP 80.02 E	492629	8,00	9,60
BS 105/105 E	490929	21,10	25,32	RAS 115.04 E	492629	8,00	9,60
BS 75/75 E	490918	8,00	9,60	RAS 115.08 E	487530	16,50	19,80
CM 150	627021	37,40	44,88	RAS 180.03 E	485202	31,50	37,80
CS 50 EB/EB/EBG	491704	14,30	17,16	RAS 180.04 E	485202	31,50	37,80
CS 70 E/EB/EBG	488136	36,60	43,92	RG 80	627036	8,00	9,60
CSP 85/45 EB	482182	14,30	17,16	RG 130	769388	11,50	13,80
CT/CTL/CTM 11/22/33/44/55	452876	36,30	43,56	RG 150	627014	14,30	17,16
CT/CTL/CTM 17/26/36/48	496268	31,10	37,32	RO 125 FEQ	492629	8,00	9,60
CT/L MINI/MIDI <sup>3)</sup>	456817	47,80	57,36	RO 150 FEQ	494062	14,30	17,16
CT/L MINI/MIDI <sup>4)</sup>	496268	31,10	37,32	RO 2 E	487530	16,50	19,80
CTL/CTM MINI I/MIDI I	496268	31,10	37,32	RO 90 DX FEQ	492629	8,00	9,60
CTH	496268	31,10	37,32	RO 150 E	492629	8,00	9,60
DF 500 Q	492629	8,00	9,60	RS 1/ 1 C	488915	14,50	17,40
DF 700 Q	498697	14,30	17,16	RS 100 CQ/Q	488915	14,50	17,40
DR 20	769388	11,50	13,80	RS 2/RS 2 E	489018	8,15	9,78
DS 400 E	489632	8,15	9,78	RS 200 E/EQ/Q	489018	8,15	9,78
DTS 400 Q/EQ	490714	14,30	17,16	RS 3 E/EQ/Q	489018	8,15	9,78
DTS 400 REQ	201902	14,30	17,16	RS 300 EQ/Q	489018	8,15	9,78
DX 93 E	487878	9,95	11,94	RS 4 E	489018	8,15	9,78
EHL 65 E	488505	8,15	9,78	RS 400 E/EQ/Q	489632	8,15	9,78
EHL 65 EQ	499679	8,00	9,60	RTS 400 Q/EQ	490714	14,30	17,16
ES 125/125 E	489632	8,15	9,78	RTS 400 REQ	201902	14,30	17,16
ES 150/3 EQ / ES 150/5 EQ	489632	8,15	9,78	RW 1000 EQ	488915	14,50	17,40
ETS 150/3 EQ / ETS 150/5 EQ <sup>2)</sup>	490714	14,30	17,16	RW 900 E	488915	14,50	17,40
ET 2 E	489018	8,15	9,78	SAF 750 E	487230	24,70	29,64
ETS 125 REQ	201902	14,30	17,16	SR 151 E -C-	452876	36,30	43,56
ETS 125 Q/EQ	490714	14,30	17,16	SR 200 E -C-	452876	36,30	43,56
HK 132	627029	37,40	44,88	SR 201 E -C-	452876	36,30	43,56
HK 55 EBQ	491704	14,30	17,16	SR 201 LE -C-	452876	36,30	43,56
HK 85	488920	14,50	17,40	SR 202 E -C- Flow	452876	36,30	43,56
HL 850 E/EB	488915	14,50	17,40	SR 202 LE -C- Flow	452876	36,30	43,56
IS 330	627044	34,90	41,88	SR 203 E -C- Flow	452876	36,30	43,56
KF 4 E	488579	8,00	9,60	SR 203 LE -C- Flow	452876	36,30	43,56
KS 60	200257	36,60	43,92	SR 301 E -C-	452876	36,30	43,56
KS 88/KS 120	494785	20,80	24,96	SR 301 LE -C-	452876	36,30	43,56
LHS 225 EQ	203231	21,10	25,32	SR 302 E -C- Flow	452876	36,30	43,56
LS 130 EQ	489632	8,15	9,78	SR 302 LE -C- Flow	452876	36,30	43,56
MFK 700 EQ	490219	14,30	17,16	SR 303 E -C- Flow	452876	36,30	43,56
MX 1000/1200	627047	18,60	22,32	SR 303 LE -C- Flow	452876	36,30	43,56
MX 1202	627004	8,00	9,60	SRH 204 E -C-	452876	36,30	43,56
MX 1600/2 / DUO	627004	8,00	9,60	SRM 152 E -C-	452876	36,30	43,56
OF 900 E	488579	8,00	9,60	SRM 45 E-LHS 225	452876	36,30	43,56
OF 1000 E/Q/EQ	488579	8,00	9,60	SSU 220	627044	34,90	41,88
OF 1010	488579	8,00	9,60	SYM 70	491441	36,60	43,92
OF 1400	492002	14,30	17,16	TDK 12/TDK 15,6	492509	19,50	23,40
OF 2000/OF 2000 E/OF 2000/1	489342	38,50	46,20	TPE-RS 1/100/100 CQ	488915	14,50	17,40
OFK 500 Q	490224	8,00	9,60	TKS 80 EB	205743	28,30	33,96
OFK 700 EQ	490220	14,30	17,16	TS 55 Q/EBQ/REBQ	491704	14,30	17,16
PF 1200 E	488915	14,50	17,40	TS 75 EQ/EBQ	491704	14,30	17,16
PL 205	627026	37,40	44,88	WET 2 E	492629	8,00	9,60
PL 245	627021	37,40	44,88	WTS 150/7 E	492629	8,00	9,60
POLLUX 180 E	491606	31,50	37,80				

<sup>1)</sup> unverbindliche Preisempfehlung des Herstellers. Preise des Händlers können abweichen.

<sup>2)</sup> ab Baujahr 2000

<sup>3)</sup> bis Baujahr 2011

<sup>4)</sup> ab Baujahr 2011

## Gesamt-Preisliste 2024

Stand: 01/2024, ersetzt alle vorherigen Preislisten.

### **Festool GmbH**

Wertstraße 20  
Postfach für Österreich 1362  
D-73238 Wendlingen

vertreten durch:

### **Festool Österreich GmbH**

Schloss Glanegg 2  
A-5082 Grödig

Telefon: +49 (0)70 24/804-29710

E-Mail: [customerservice-at@festool.com](mailto:customerservice-at@festool.com)

Mehr Info unter [festool.at](https://www.festool.at)

Änderungen und Irrtümer vorbehalten.

Alle Abbildungen sind unverbindlich.

Unverbindliche Preisempfehlung des Herstellers.

Preise gültig ab 01.01.2024.

Preise des Händlers können abweichen.

Es gilt die jeweils gültige gesetzliche Mehrwertsteuer.

Es gelten die Festool Allgemeinen Geschäftsbedingungen.

Vibrations- und Emissionswerte finden Sie in den Bedienungsanleitungen unter [festool.at/vibration](https://www.festool.at/vibration)